

NOKIA

Nokia 5710 XpressAudio

دليل المستخدم

جدول المحتويات

4	1	حول دليل المستخدم هذا
5	2	بدء تشغيل
5		المفاتيح والأجزاء
7		إعداد الهاتف وتشغيله
10		شحن الهاتف
11		لوحة المفاتيح
11		استخدام سماعات الأذن
13	3	المكالمات والأسماء والرسائل
13		المكالمات
13		الأسماء
14		إرسال رسائل
15	4	عمل ضبط خاص للهاتف
15		تغيير النغمات
15		تغيير منظر الشاشة الرئيسية
15		إضافة اختصارات
16	5	الكاميرا
16		الصور ومقاطع الفيديو
17	6	Bluetooth
17		اتصالات Bluetooth®
18	7	الساعة والتقويم والحاسبة
18		المنبه
18		التقويم
18		الآلة الحاسبة
19	8	إفراغ هاتفك
19		استعادة ضبط المصنع

9 معلومات المنتج والسلامة

20	من أجل سلامتك
20	مكالمات الطوارئ
23	العناية بالجهاز
23	إعادة التدوير
24	رمز حاوية النفايات ذات العجلات المرسوم عليها خطان متقاطعان
25	معلومات البطارية وجهاز الشحن
25	الأطفال الصغار
26	الأجهزة الطبية
26	الأجهزة الطبية المزروعة
27	السمع
27	قم بحماية جهازك من المحتوى الضار
27	السيارات
28	البيئات القابلة للانفجار
28	معلومات الشهادة (SAR)
28	معلومات حول إدارة الحقوق الرقمية
29	حقوق الطبع والنشر وإشعارات أخرى
29	

1 حول دليل المستخدم هذا

ملحوظة مهمة: للحصول على معلومات مهمة حول الاستخدام الآمن للجهاز والبطارية؛ اقرأ كتيب "معلومات المنتج والسلامة" قبل بدء استخدام الجهاز. ولمعرفة كيفية بدء استخدام هذا الجهاز الجديد؛ اقرأ دليل المستخدم.



2 بدء تشغيل

المفاتيح والأجزاء

هاتفك

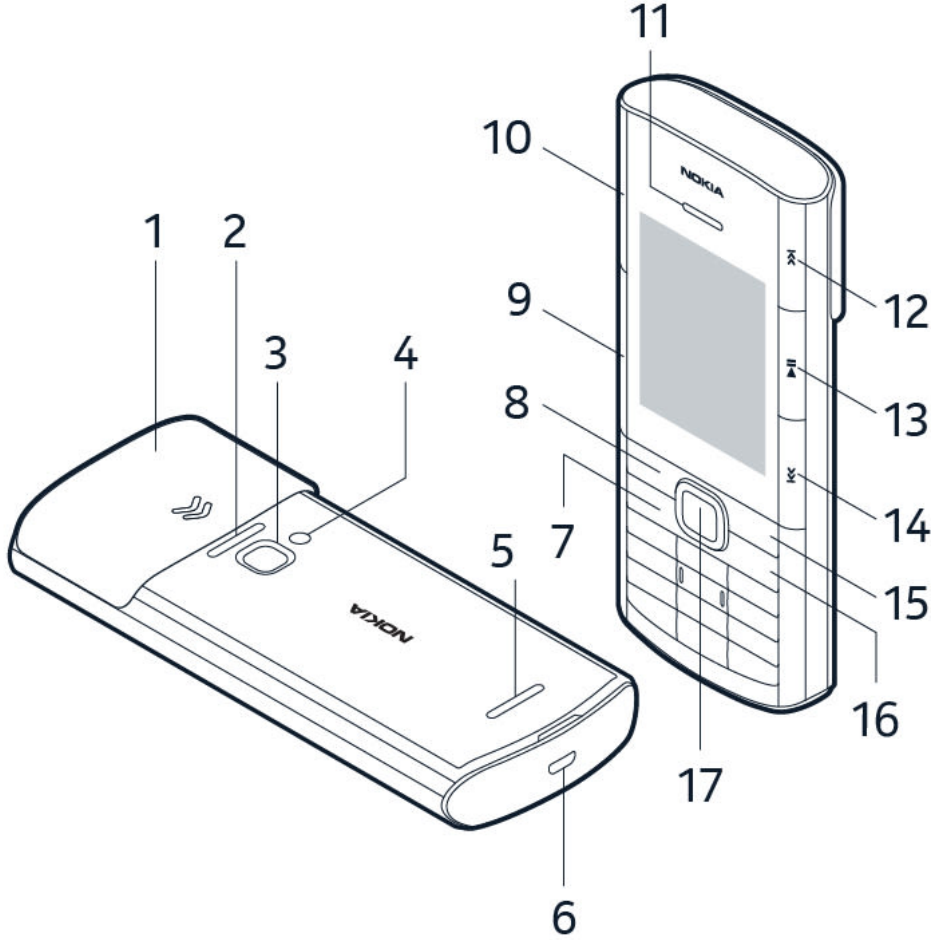

ينطبق دليل المستخدم هذا على الطرز التالية: TA-1496 ، TA-1482 ، TA-1498 ، TA-1488 ، TA-1504 .

- | | |
|---------------------------|---|
| 1. غطاء حجرة سماعات الأذن | 9. مفتاح خفض مستوى الصوت/مفتاح التصغير في الكاميرا |
| 2. السماعة الخارجية | 10. مفتاح رفع مستوى الصوت/مفتاح التكبير في الكاميرا |
| 3. الكاميرا | 11. سماعة الأذن |
| 4. الفلاش | 12. مفتاح التقديم السريع (موسيقى وراдио ومقاطع فيديو) |
| 5. السماعة الخارجية | 13. مفتاح التشغيل/الإيقاف المؤقت/الإيقاف (موسيقى وراдио ومقاطع فيديو) |
| 6. منفذ توصيل USB | 8. مفتاح الاختيار الأيسر |
| 7. مفتاح الاتصال | |

14. مفتاح اللف إلى الوراء (موسيقى ورايو ومقاطع فيديو)
 15. مفتاح الاختيار الأيمن
 16. مفتاح الطاقة/الإنهاء
 17. مفتاح التمرير

لا تقم بتوصيل الجهاز بمنتجات تصدر إشارة خرج، فقد يؤدي هذا إلى تلف الجهاز. لا تقم بتوصيل أي مصدر فولت بمنفذ توصيل الصوت. إذا قمت بتوصيل جهاز خارجي أو سماعة رأس - بخلاف المعتمدة للاستخدام مع هذا الجهاز - بمنفذ توصيل الصوت، فانتبه جيدًا لمستويات الصوت. بعض أجزاء الهاتف ممغنطة. لذا، قد يجذب الجهاز المواد المعدنية. لا تضع بطاقات الائتمان أو أي وسائط تخزين ممغنطة أخرى بالقرب من الجهاز، لأن المعلومات المخزنة عليها قد تمحى.

قد تُباع بعض الملحقات الوارد ذكرها في دليل المستخدم هذا مثل، جهاز الشحن أو سماعة الرأس أو كبل البيانات بشكل منفصل.

سماعات الأذن

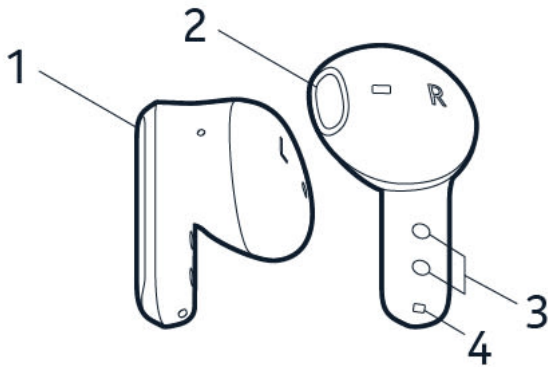

1. مفتاح اللمس
 2. طرف الأذن
 3. موصلات الشحن
 4. الميكروفون

لشراء سماعات أذن احتياطية، يمكنك الاتصال ببائع التجزئة أو مركز خدمة هواتف Nokia. يُرجى البحث عن أقرب مركز هنا: https://www.hmd.com/en_in/support/care-center-locator.

ملاحظة: يمكنك ضبط هاتفك بحيث يطالب برمز أمان لحماية خصوصيتك وساناتك الشخصية. الرمز المعين مسبقاً هو 12345. لتغيير الرمز، اختر القائمة < الضبط < الأمن < ق مفاتيح < رمز الحماية >، أدخل الرمز الجديد وتحقق منه، ثم اختر موافق. لكن لاحظ أنه يجب عليك تذكر الرمز، لأنه يتعذر على شركة HMD Global فتح الرمز أو تجاوزه.

إعداد الهاتف وتشغيله

بطاقة SIM مصغرة



هام: الجهاز مصمم ليستخدم مع بطاقة SIM فقط (انظر الشكل). يؤدي استخدام بطاقة SIM غير متوافقة إلى تلف البطاقة أو الجهاز، وقد يُتلف أيضًا البيانات المُخزنة على البطاقة. الرجاء استشارة مُشغل الهاتف المحمول عند استخدام بطاقة SIM التي بها جزء nano-UICC مقصوص.

ملاحظة: قم بإيقاف تشغيل الجهاز وافصل جهاز الشحن وأيّ جهاز آخر قبل إزالة أية أغطية. تجنب لمس المكونات الإلكترونية أثناء القيام باستبدال الأغطية. قم دائمًا بتخزين الجهاز أو استخدامه مع أية أغطية مرفقة.



فتح الغطاء الخلفي

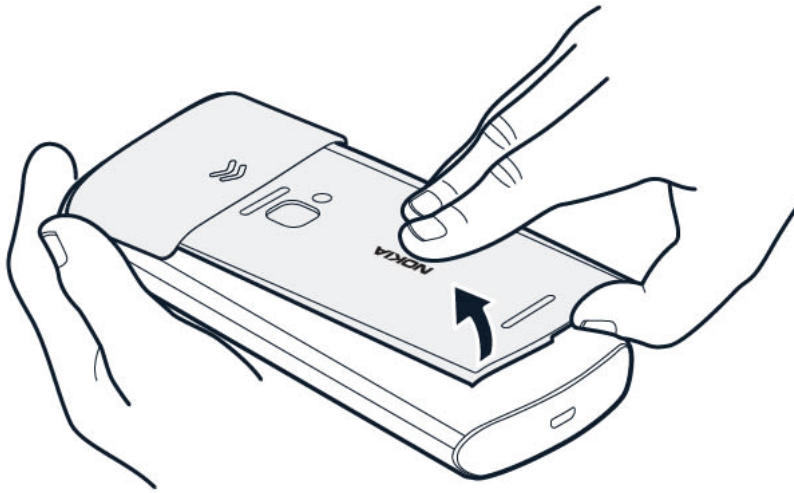

1. ضع ظفرك في الفتحة الصغيرة الموجودة أسفل الهاتف، وارفع الغطاء، ثم انزعه.
2. إذا كانت البطارية موجودة بالهاتف، فقم بإخراجها.

إدخال بطاقة SIM

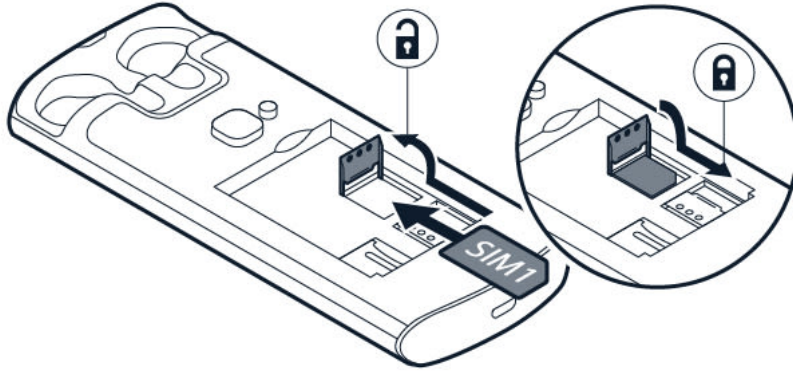

1. اسحب حامل بطاقة SIM إلى أعلى الهاتف وافتحه لأعلى.
2. ضع بطاقة SIM في الفتحة.
3. أغلق الحامل ثم قم بإزاحته إلى أسفل الهاتف لتثبيته في مكانه.

إدخال بطاقة SIM الثانية

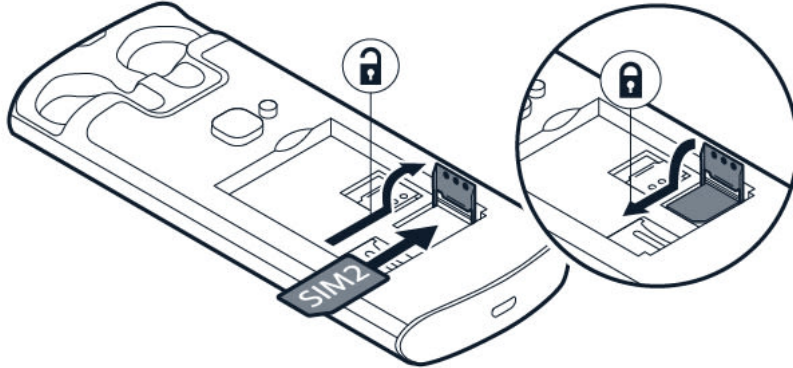

1. إذا كان لديك هاتف يعمل ببطقتي SIM، فحرّك حامل بطاقة SIM إلى فتحة بطاقة SIM2 إلى اليمين وافتحه.
2. ضع بطاقة SIM الثانية في الفتحة.
3. أغلق الحامل ثم قم بإزاحته إلى اليسار لتثبيته في مكانه.

تتوفر بطاقتا SIM في الوقت ذاته عندما لا يكون الجهاز قيد الاستخدام، ولكن عندما تكون إحدى بطاقتي SIM نشطة، عند إجراء مكالمة على سبيل المثال، فقد تكون البطاقة الأخرى غير متاحة

تلميح: لمعرفة ما إذا كان بإمكان هاتفك استخدام بطاقتي SIM، راجع الملصق الموجود في صندوق البيع. في حال وجود رمزي IMEI على الملصق، فهذا يعني أن هاتفك يستخدم بطاقتي SIM.

إدخال بطاقة الذاكرة

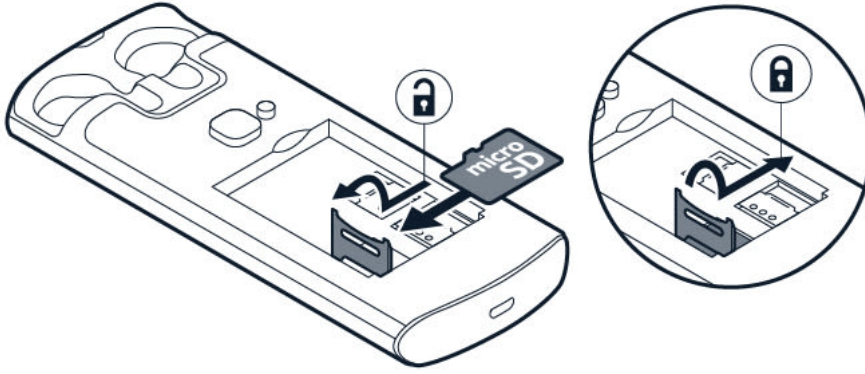

1. حرك حامل بطاقة الذاكرة إلى اليسار وافتحه.
2. ضع بطاقة الذاكرة في الفتحة.
3. أغلق حامل البطاقة وحركه إلى اليمين لتثبيته في مكانه.
4. أعد تركيب البطارية.

تلميح: استخدم بطاقة ذاكرة microSD سريعة بسعة تصل إلى 32 غيغابايت من شركة مصنعة معروفة.



إغلاق الغطاء الخلفي

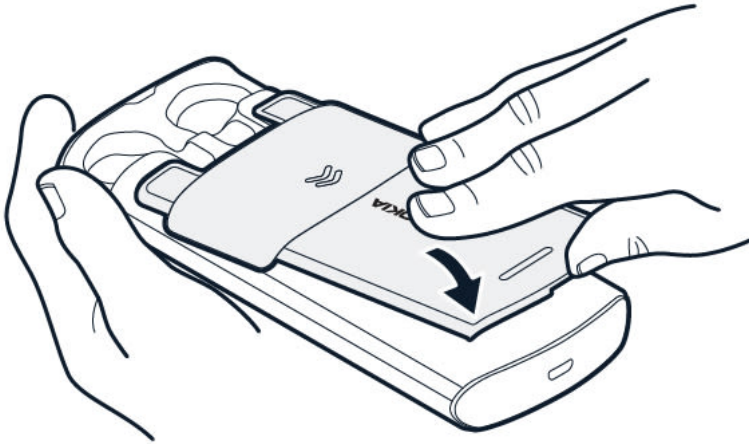

1. حرك غطاء حجرة سماعات الأذن لأسفل.

2. حرّك الجزء العلوي من الغطاء الخلفي لوضعه في مكانه.
3. اضغط على الغطاء الخلفي لأسفل.
4. حرّك غطاء حجرة سماعات الأذن لأعلى.

تشغيل الهاتف وتوصيل سماعات الأذن

1. لتشغيل هاتفك، اضغط باستمرار على مفتاح الطاقة.
2. لتشغيل سماعات الأذن، أخرجها من حجرتها.
3. عد، هاتفك، اختر القائمة < سماعات الأذن، < اتصال TWS، وشغل اتصال TWS، وحدد < سماعات أذن Nokia XpressAudio.

شحن الهاتف

شحن البطارية وسماعات الأذن

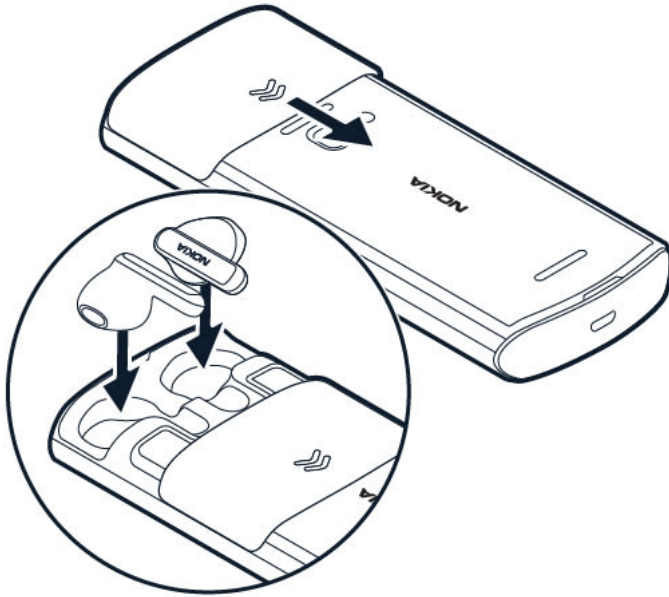

1. قم بتوصيل جهاز الشحن بمقبس التيار الكهربائي المثبت بالحائط.
2. لشحن سماعات الأذن بهاتفك، اسحب غطاء حجرة سماعات الأذن لأسفل وضع سماعات الأذن في فتحاتها. حرّك الغطاء لأعلى.
3. قم بتوصيل جهاز الشحن بالهاتف. إذا نفذت طاقة البطارية بشكل كامل، فقد يستغرق ظهور مؤشر الشحن على شاشة الهاتف عدة دقائق. أثناء شحن سماعات الأذن، يضيء ضوء المؤشر الأحمر على سماعات الأذن وينطفئ فور اكتمال الشحن.

4. عند الانتهاء، قم بفصل جهاز الشحن عن الهاتف، ثم عن المقبس الكهربائي المثبت بالحائط.

تلميح: يمكنك استخدام الشحن عن طريق USB عندما يكون مقبس التيار الكهربائي المثبت بالحائط غير متوفر. يمكن نقل البيانات أثناء شحن الجهاز. تختلف كفاءة طاقة الشحن عن طريق USB بشكل ملحوظ، وقد يستغرق وقتاً طويلاً لبدء عملية الشحن وبدء تشغيل الجهاز. تأكد من تشغيل جهاز الكمبيوتر الخاص بك.



لوحة المفاتيح

استخدام مفاتيح الهاتف

- لرؤية التطبيقات والميزات على هاتفك، على الشاشة الرئيسية، اختر القائمة.
- للانتقال إلى تطبيق أو ميزة، اضغط على مفتاح التمرير لأعلى أو لأسفل أو لليسار أو لليمين. لفتح التطبيق أو الميزة، اضغط على مفتاح التمرير.
- للعودة إلى الشاشة الرئيسية، اضغط على مفتاح الإنهاء.
- لتغيير مستوى الصوت في الهاتف أثناء إجراء اتصال أو عند الاستماع إلى الموسيقى، اضغط على مفاتيح الصوت.

قفل لوحة المفاتيح

لتجنب الضغط على المفاتيح دون قصد، يمكنك قفل لوحة المفاتيح: اضغط على < . لإلغاء قفل لوحة المفاتيح، اضغط على مفتاح التمرير واضغط على المفتاح*.

الكتابة باستخدام لوحة المفاتيح

- اضغط على مفتاح بشكل متكرر حتى يظهر الحرف.
- لإدخال مسافة اضغط على المفتاح 0.
- لكتابة حرف خاص أو علامة ترقيم خاصة، اضغط على مفتاح العلامة النجمية.
- للتبديل بين حالات الحروف، اضغط على المفتاح # بشكل متكرر.
- لإدخال رقم، اضغط باستمرار على مفتاح الرقم.

استخدام سماعات الأذن

التعامل مع المكالمات باستخدام سماعات الأذن

للرد على مكالمة واردة، اضغط على مفتاح اللمس في أي من سمعتي الأذن. لرفض مكالمة واردة، اضغط باستمرار على مفتاح اللمس. للتبديل بين المكالمات إذا كنت في مكالمة جماعية، اضغط على مفتاح اللمس ثلاث مرات. لإنهاء مكالمة، اضغط باستمرار على مفتاح اللمس.

الاستماع إلى الموسيقى بواسطة سماعات الأذن

لبدء تشغيل الأغنية التالية على قائمة التشغيل، اضغط على مفتاح اللمس مرتين في أي من سماعتي الأذن. لبدء تشغيل الأغنية الأخيرة على قائمة التشغيل، اضغط على مفتاح اللمس ثلاث مرات. لإيقاف الموسيقى بشكل مؤقت، اضغط على زر التحكم. للمتابعة، اضغط على مفتاح اللمس مرة أخرى.

البحث عن سماعات الأذن المفقودة

إذا فقدت سماعة الأذن، فاختر القائمة < سماعات الأذن > منع الفقدان < البحث عن سماعات الأذن. يومض ضوء سماعة الأذن لمساعدتك في البحث عنها.

قطع اتصال سماعات الأذن عن هاتفك

لإلغاء إقران سماعات الأذن بهاتفك، فعليك إخراجها من حجرتها والضغط على مفتاح اللمس على أي من سماعتي الأذن 5 مرات في غضون 30 ثانية.

إطفاء سماعات الأذن



اضغط مع الاستمرار على مفتاح اللمس في أي من سماعتي الأذن لمدة 8 ثوانٍ.

3 المكالمات والأسماء والرسائل

المكالمات

إجراء مكالمة

تعرف على كيفية إجراء مكالمة من خلال هاتفك الجديد.





1. أدخل رقم الهاتف. لإدخال الرمز +، المستخدم في المكالمات الدولية، اضغط على * مرتين.
2. اضغط على . حدد بطاقة SIM المطلوب استخدامها، إذا طُلب منك ذلك.
3. لإنهاء المكالمة، اضغط على .

الرد على مكالمة







اضغط على .

الأسماء

إضافة اسم

1. اختر القائمة <  <  <  إضافة اسم جديد.
2. اختر مكان حفظ الاسم.
3. اكتب الاسم، ثم أدخل الرقم.
4. اختر  <  حفظ الاسم.

حفظ اسم من سجل المكالمات

1. اختر القائمة <  <  سجل المكالمات <  التي لم يرد عليها أو الصادرة أو المستلمة أو المرفوضة، استنادًا إلى المكان الذي تريد فيه حفظ الاسم.
2. قم بالتمرير وصولاً إلى الرقم الذي تريد حفظه، واختر  <  إضافة إلى الأسماء، واختر اسم جديد أو اسم موجود.
3. اختر المكان الذي تريد فيه حفظ الاسم.
4. أضف اسم جهة الاتصال، وتحقق من صحة رقم الهاتف، واختر  <  حفظ الاسم.

الاتصال باسم ما

يمكنك الاتصال بأحد الأسماء مباشرةً من قائمة الأسماء.

1. اختر القائمة < الأسماء.
2. قم بالتمرير وصولاً إلى الاسم الذي تريد الاتصال به واضغط على مفتاح الاتصال.

إرسال رسائل

كتابة الرسائل وإرسالها

1. اختر القائمة < الرسائل < + رسالة جديدة.
2. أدخل رقم هاتف، أو اختر 📞 ومستلمًا من قائمة الأسماء.
3. قم بالتمرير لأسفل واكتب رسالتك.
4. اختر إرسال. اختر بطاقة SIM المطلوب استخدامها، إذا طُلب منك ذلك.

4 عمل ضبط خاص للهاتف

تغيير النغمات

تعيين نغمات جديدة

1. اختر القائمة < الضبط < الضبط الخاص < الأصوات.
2. اختر النغمة التي تريد تغييرها، واختر بطاقة SIM التي تريد تغييرها، إذا طلب منك ذلك.
3. قم بالتمرير وصولاً إلى النغمة التي تريد استخدامها، ثم اختر اختيار.

تغيير منظر الشاشة الرئيسية

اختيار خلفية شاشة جديدة

يمكنك تغيير صورة خلفية الشاشة الرئيسية.

1. اختر القائمة < الضبط < الضبط الخاص < خلفية شاشة القفل < خلفيات الشاشة.
2. اختر خلفية الشاشة المطلوبة، واختر ✓.

👉 تلميح: يمكنك أيضاً استخدام صورة التقطتها أو استلمتها كخلفية شاشة. اختر القائمة < الضبط < الضبط الخاص < خلفية شاشة القفل < اختيار من المعرض.

إضافة اختصارات

يمكنك إضافة اختصارات إلى تطبيقات وإعدادات مختلفة على شاشتك الرئيسية.

تحرير اختصارات الشاشة الرئيسية

1. اختر القائمة < الضبط < الضبط الخاص < لوحة المفاتيح < اختصارات شاشة التأمين.
2. اختر المفتاح الأيمن والتطبيق الذي تريد فتحه عند الضغط على مفتاح الاختيار الأيمن على الشاشة الرئيسية.
3. اختر المفتاح الأيسر والتطبيق الذي تريد فتحه عند الضغط على مفتاح الاختيار الأيسر على الشاشة الرئيسية.



5 الكاميرا

الصور ومقاطع الفيديو

التقاط صورة

1. اختر القائمة < الكاميرا.
 2. للتكبير أو التصغير، مرر لأعلى أو لأسفل.
 3. لالتقاط صورة، اضغط على مفتاح التمرير.
- لمشاهدة الصورة التي التقطتها للتو، اختر ≡ < المعرض.

تسجيل مقطع فيديو

1. لتشغيل كاميرا الفيديو، اختر القائمة < الكاميرا ثم قم بالتمرير إلى .
 2. لبدء التسجيل، اضغط على مفتاح التمرير.
 3. لإيقاف التسجيل، اختر .
- لعرض مقطع الفيديو الذي سجلته للتو، من الشاشة الرئيسية اختر القائمة < مقاطع فيديو.

Bluetooth 6

اتصالات Bluetooth®

تشغيل Bluetooth

1. اختر القائمة > الضبط > التوصيل > Bluetooth .
2. قم بتشغيل Bluetooth on .
3. اختر عثر على أجهزة للبحث عن جهاز جديد أو جهاز قمت بإقران هاتفك به في وقت سابق.
4. لإجراء عملية اقتران بجهاز جديد، اختر إقران .

7 الساعة والتقويم والحاسبة

المنبه

ضبط التنبيه

1. اختر القائمة < ساعة المنبه .
2. اختر + تنبيه جديد واضبط الوقت.
3. إذا أردت أن يتكرر التنبيه في أيام معينة، فاختر تكرر واختر كل يوم تريد فيه صدور صوت التنبيه.
4. اختر حفظ .

التقويم

إضافة حدث تقويم

1. اختر القائمة < التقويم .
2. قم بالتمرير وصولاً إلى تاريخ، ثم اختر ≡ < إضافة حدث جديد .
3. أدخل تفاصيل الحدث، واختر حفظ .

الآلة الحاسبة

إجراء عملية حسابية

1. اختر القائمة < الحاسبة .
 2. أدخل العامل الأول في العملية الحسابية، واستخدم مفتاح التمرير لاختيار العملية، ثم أدخل العامل الثاني.
 3. اضغط على مفتاح التمرير للحصول على نتيجة العملية الحسابية.
- اختر ☒ لتفريغ حقول الأرقام.

8 إفراغ هاتفك

استعادة ضبط المصنع

إعادة ضبط الهاتف

يمكنك استعادة إعدادات المصنع الأصلية، ولكن كن حذرًا، نظرًا لأن عملية إعادة الضبط هذه تؤدي إلى إزالة جميع البيانات التي قمت بحفظها في ذاكرة الهاتف وكل عمليات التخصيص لديك.

إذا كنت بصدد التخلص من هاتفك، فلاحظ أنك مسؤول عن إزالة جميع المحتويات الخاصة.

لإعادة ضبط الهاتف على الإعدادات الأصلية وحذف جميع بياناتك، على الشاشة الرئيسية، أدخل #7370#. أدخل رمز الحماية، إذا طلب منك ذلك.

9 معلومات المنتج والسلامة

من أجل سلامتك

اقرأ هذه الإرشادات البسيطة. إن عدم الالتزام بالتعليمات قد يكون خطرًا أو مخالفًا للقوانين المحلية. للحصول على مزيد من المعلومات، اقرأ دليل المستخدم الكامل.

أغلق الهاتف في المناطق التي يحظر فيها استخدام الهواتف المحمولة



قم بإيقاف تشغيل الجهاز عندما يكون استخدام الهواتف المحمولة محظورًا أو عندما تسبب تشويشًا أو خطرًا، مثل استخدامها في الطائرة أو في المستشفيات أو بالقرب من الأجهزة الطبية أو الوقود أو المواد الكيميائية أو مناطق التفجير. التزم بجميع الإرشادات الموجودة في المناطق التي يحظر فيها استخدام الهواتف المحمولة.

السلامة على الطريق أولاً



يجب الالتزام بجميع القوانين المحلية. لا تستخدم الهاتف يدويًا أثناء قيادة السيارة. تذكر أن السلامة على الطريق يجب أن تكون لها الأولوية دائمًا.

التشويش



تتعرض جميع الأجهزة اللاسلكية للتشويش مما قد يؤثر على أدائها.

الخدمة المؤهلة



يجب عدم تركيب هذا المنتج أو إصلاحه إلا من قبل موظفين مؤهلين.

البطاريات وأجهزة الشحن والملحقات الأخرى



لا تستخدم إلا البطاريات وأجهزة الشحن والملحقات الأخرى المعتمدة من قبل شركة HMD Global Oy للاستخدام مع هذا الجهاز. لا تقم بتوصيل منتجات غير متوافقة.

حافظ على بقاء الجهاز جافًا



إذا كان جهازك ليس مقاومًا للماء، فحافظ على بقاءه جافًا.

حافظ على حاسة السمع لديك



لمنع حدوث ضرر محتمل في حاسة السمع لديك، يجب عدم الاستماع مع رفع مستوى الصوت إلى مستوى عالٍ لفترات طويلة. توجَّ الحذر عند إمساك الجهاز بالقرب من أذنك أثناء استخدام مكبر الصوت.

SAR



يفي هذا المنتج بالإرشادات الخاصة بالتعرض لموجات التردد اللاسلكي (RF) عند استعماله إمَّا بطريقة الاستعمال العادية على الأذن أو عند وضعه على مسافة من الجسم لا تقل عن 0.2 بوصة (5 مم). يمكن معرفة الحد الأقصى المحدد لقيم SAR من قسم معلومات الشهادة (SAR) في دليل المستخدم هذا. للحصول على مزيد من المعلومات، انتقل إلى الموقع www.sar-tick.com.

عند استعمال حقيبة حمل أو مشبك بالحزام أو أي شكل آخر من أشكال حامل الجهاز لتشغيل الجهاز وهو على الجسم، ينبغي ألا يحتوي أي منها على معدن، وينبغي أن توفر على الأقل المسافة الفاصلة عن الجسم المذكورة أعلاه. لاحظ أن أجهزة الهاتف المحمول قد تكون في وضع الإرسال حتى إن لم تقم بإجراء مكالمة صوتية.

مكالمات الطوارئ

ⓘ **مهم:** لا يمكن ضمان الاتصالات في جميع الأحوال. لذا لا تعتمد كلياً على أي هاتف لاسلكي في الاتصالات الضرورية مثل حالات الطوارئ الطبية.

قبل إجراء المكالمات:

- قم بتشغيل الهاتف.
- إذا كانت شاشة الهاتف والمفاتيح مقفلة، فقم بإلغاء قفلها.
- انتقل إلى مكان به إشارة شبكة كافية.

1. اضغط على مفتاح الإنهاء بشكل متكرر، حتى يتم عرض الشاشة الرئيسية.
2. أدخل رقم الطوارئ الرسمي لموقعك الحالي. حيث إن أرقام مكالمات الطوارئ تختلف من موقع إلى آخر.
3. اضغط على مفتاح الاتصال.
4. قم بتقديم المعلومات المطلوبة بأكبر دقة ممكنة. لا تنه المكالمات حتى يُطلب منك ذلك.

قد تحتاج أيضاً إلى القيام بالخطوات التالية:

- ضع بطاقة SIM في الهاتف.
- إذا طلب منك الهاتف رمز PIN، فقم بإدخال رقم الطوارئ الرسمي لموقعك الحالي، ثم اضغط على مفتاح الاتصال.
- قم بإيقاف تشغيل قيود المكالمات على هاتفك، مثل حظر المكالمات أو الاتصال الثابت أو مجموعة المستخدمين المغلقة.

العناية بالجهاز

تعامل مع الجهاز والبطارية وجهاز الشحن والملحقات بعناية. تساعد الاقتراحات التالية على الحفاظ على فعالية الجهاز.

- حافظ على بقاء الجهاز جافاً. إن الأمطار والرطوبة وجميع أنواع السوائل أو الندوة قد تحتوي على معادن تسبب تآكل الدوائر الإلكترونية.
- لا تخزن الجهاز في درجات حرارة عالية. قد تؤدي درجات الحرارة العالية إلى تلف الجهاز أو البطارية.
- لا تخزن الجهاز في درجات حرارة منخفضة. عندما يعود الجهاز إلى درجة الحرارة العادية، قد تتكون رطوبة داخل الجهاز مما قد يسبب المغبرة أو المتسخة.
- تجنب استخدام الجهاز أو تخزينه في المناطق المغبرة أو المتسخة.

- تلقًا به.
- استخدم فقط قطعة قماش ناعمة ونظيفة وجافة لتنظيف سطح الجهاز.
- لا تقم بطلاء الجهاز. فقد يمنع الطلاء التشغيل السليم.
- افتح الجهاز وفقًا للتعليمات الواردة في دليل المستخدم فقط.
- قد تؤدي التعديلات غير المرخص بها إلى تلف الجهاز وانتهاك القوانين المنظمة لاستخدام الأجهزة اللاسلكية.
- احفظ الجهاز بعيدًا عن الأجزاء أو المجالات المغناطيسية.
- لا تقم بإسقاط الجهاز أو البطارية أو طرفهما أو رجّهما. فقد يتعرض الجهاز للكسر عند التعامل معه بعنف.
- للمحافظة على أمان بياناتك المهمة، قم بتخزينها في مكانين منفصلين على الأقل، مثل الجهاز أو بطاقة الذاكرة أو جهاز الكمبيوتر أو قم بتدوين المعلومات المهمة.

في حالة استخدام الجهاز لفترات طويلة، قد ترتفع درجة حرارته. ويُعد هذا أمرًا عاديًا في معظم الحالات. لتجنب ارتفاع درجة الحرارة بشكل مفرط، قد يقوم الجهاز بإبطاء أدائه، وإغلاق التطبيقات، وإيقاف الشحن بشكل تلقائي، وإذا لزم الأمر، يتم إيقاف تشغيله تلقائيًا. إذا لم يعمل جهازك بطريقة صحيحة، فاذهب به إلى أقرب مركز خدمة معتمد.

إعادة التدوير



عليك دائمًا أن تعيد المنتجات الإلكترونية والبطاريات ومواد التعبئة والتغليف المستعملة إلى نقاط التجميع المخصصة لذلك. ومن ثم ستساعد على منع التخلص من النفايات بدون مراقبة، وستعزز من إعادة تدوير المواد. حيث تحتوي المنتجات الكهربائية والإلكترونية على العديد من المواد القيّمة التي تتضمن معادن (مثل، النحاس والألومنيوم والفولاذ والمغنيسيوم) ومعادن نفيسة (مثل، الذهب والفضة والبلاديوم). يمكن إعادة استخدام كل المواد الخاصة بالجهاز كمواد أساسية ومصدر طاقة.

رمز حاوية النفايات ذات العجلات المرسوم عليها ختان متقاطعان

رمز حاوية النفايات ذات العجلات المرسوم عليها ختان متقاطعان



يذكرك رمز حاوية النفايات ذات العجلات المرسوم عليها ختان متقاطعان الموجود على المنتج أو البطارية أو المطبوعات أو العبوة بأن جميع المنتجات الكهربائية والإلكترونية والبطاريات يجب أن يتم تجميعها في نقطة تجميع منفصلة عند انتهاء عمرها الافتراضي. يجب عدم التخلص من هذه المنتجات في حاوية نفايات محلية غير مصنفة: اذهب بها إلى نقطة إعادة التدوير. للحصول على معلومات حول أقرب نقطة إعادة تدوير، تحقق من هيئة التخلص من النفايات المحلية لديك.

معلومات البطارية وجهاز الشحن

معلومات البطارية وجهاز الشحن

للتحقق مما إذا كانت بطارية هاتفك قابلة للإزالة أم غير قابلة للإزالة، راجع دليل البدء.

الأجهزة المزودة ببطارية قابلة للإزالة لا تستخدم الجهاز إلا مع بطارية أصلية قابلة لإعادة الشحن. يمكن شحن البطارية وتفريغها مئات المرات، ولكنها ستستهلك في نهاية الأمر. عندما يقل زمن التحدث وزمن الاستعداد بشكل ملحوظ عن المقدار العادي، يتعين استبدال البطارية.

الأجهزة المزودة ببطارية غير قابلة للإزالة لا تحاول إزالة البطارية من الجهاز؛ حيث إن ذلك قد يؤدي إلى تلف الجهاز. لاستبدال البطارية، اصطحب الجهاز إلى أقرب مركز خدمة معتمد.

يمكن شحن البطارية وتفريغها مئات المرات، ولكنها ستستهلك في نهاية الأمر. عندما يقل زمن التحدث وزمن الاستعداد بشكل ملحوظ عن المقدار العادي، اصطحب الجهاز إلى أقرب مركز خدمة معتمد لاستبدال البطارية.

قم بشحن الجهاز باستخدام جهاز الشحن المزود. قد يختلف نوع قابس جهاز الشحن. قد تختلف مدة الشحن باختلاف قدرة الجهاز.

معلومات سلامة البطارية وجهاز الشحن

في حالة عدم استخدام جهاز الشحن، افصله عن التيار الكهربائي. إذا تُركت بطارية كاملة الشحن دون استخدامها، فستفقد شحنتها بمرور الوقت.

قم دائمًا بحفظ البطارية عند درجة حرارة تتراوح بين 15 درجة مئوية و25 درجة مئوية (59 درجة فهرنهايت إلى 77 درجة فهرنهايت) للحصول على الأداء الأمثل. تقلل درجات الحرارة المفرطة من قدرة البطارية وعمرها. قد لا يعمل الجهاز لفترة مؤقتة إذا كانت البطارية ساخنة أو باردة.

لا تتخلص من البطاريات بإلقائها في النار؛ حيث إنها قد تنفجر. يجب الالتزام باللوائح المحلية. قم بإعادة تدوير البطاريات متى أمكن. لا تتخلص من البطاريات كنفايات منزلية.

لا تقم بتفكيك البطارية أو تقطيعها أو سحقها أو ثنيها أو ثقبها أو إتلافها بأي طريقة أخرى. في حالة حدوث تسرب لسائل البطارية، لا تدع السائل يلامس جلدك أو عينيك. وإذا حدث ذلك، فقم على الفور بغسل المناطق التي تعرضت للتسرب بالماء أو الاتصال بالطبيب. لا تقم بتعديل البطارية أو تحاول إدخال عناصر غريبة بها، ولا تقم بغمرها أو تعريضها للماء أو لسوائل أخرى. قد تنفجر البطاريات أيضًا في حالة تلفها.

استخدم البطارية وجهاز الشحن للأغراض المقصودة فقط. فقد يؤدي الاستخدام غير الصحيح أو استخدام بطاريات أو أجهزة شحن غير معتمدة أو غير متوافقة إلى حدوث حريق أو انفجار أو مخاطر أخرى، وقد يُبطل أية موافقة أو ضمان. إذا كنت تعتقد أن البطارية أو جهاز الشحن قد تعرض للتلف، فقم باصطحابه إلى أحد مراكز الخدمة أو موزعي الهاتف قبل مواصلة استخدامه. لا تستخدم أبدًا أية بطارية أو جهاز شحن تالف. استخدم أجهزة الشحن في الأماكن المغلقة فقط. لا تقم بشحن الجهاز أثناء حدوث عاصفة برقية.

بالإضافة إلى ذلك، ينطبق ما يلي إذا كان الجهاز الخاص بك يحتوي على بطارية قابلة للإزالة:

- قم دائمًا بإغلاق الجهاز وفصل جهاز الشحن قبل إزالة البطارية. لفصل جهاز الشحن أو أي ملحق، أمسك بالقابس - وليس السلك - واسحبه.
- قد يحدث قصر في الدائرة دون قصد عند ملامسة جسم معدني للأشرطة المعدنية الموجودة على البطارية. قد يؤدي ذلك إلى تلف البطارية أو تلف الجسم الآخر.

الأطفال الصغار

تذكر أن جهازك وملحقاته ليست ألعابًا. وقد يحتوي الهاتف وملحقاته على أجزاء صغيرة. لذا احفظها بعيدًا عن متناول الأطفال.

الأجهزة الطبية

إن عمل أي جهاز إرسال لاسلكي، بما في ذلك الهواتف اللاسلكية، قد يعيق وظيفة الأجهزة الطبية ذات الحماية غير الكافية. فاستشر طبيبًا أو مُصنِع الجهاز الطبي لتحديد ما إذا كان الجهاز الطبي محميًا بشكل كافٍ من التعرض لطاقة الإشارات اللاسلكية الخارجية.

الأجهزة الطبية المزروعة

توصي الشركات المنتجة للأجهزة الطبية المزروعة بضرورة الاحتفاظ بمسافة فاصلة تبلغ 15.3 سنتيمترًا (6 بوصات) كحد أدنى بين الجهاز اللاسلكي والجهاز الطبي، وذلك لتفادي أي تشويش محتمل. ينبغي على الأشخاص الذين لديهم هذه الأجهزة اتباع الإرشادات التالية:

- احتفظ دومًا بالجهاز اللاسلكي بعيدًا عن الأجهزة الطبية بمسافة أكبر من 15.3 سنتيمترًا (6 بوصات).
- ضع الجهاز اللاسلكي على الأذن المقابلة للجهاز الطبي.
- لا تحمل الجهاز اللاسلكي في الجيب الأمامي للصدر.
- أغلق الجهاز اللاسلكي في حال وجود أي سبب يدعو للشك في حدوث تشويش.
- اتبع إرشادات المُصنِّع للجهاز الطبي المزروع.

في حالة وجود أي استفسارات بشأن استخدام الجهاز اللاسلكي مع جهاز طبي مزروع، يرجى استشارة مسؤول الرعاية الطبية الخاص بك.

السمع

⚠️ __ تنبيه: __ إن استخدام سماعة الرأس قد يؤثر سلبيًا على قدرة سماع الأصوات في الخارج. لا تستخدم سماعة الرأس في حال إمكانية تعرض سلامتك للخطر.

قد تعيق بعض الأجهزة اللاسلكية عمل بعض أدوات السمع المساعدة.

قم بحماية جهازك من المحتوى الضار

قد يتعرض جهازك إلى فيروسات أو محتوى ضار آخر. اتخذ الاحتياطات التالية:

- توخَّ الحذر عند فتح الرسائل. فربما تتضمن برامج خبيثة أو تضر بجهازك أو جهاز الكمبيوتر بشكل آخر.
- كن حذرًا عند قبول طلبات التوصيل أو تصفح الإنترنت. لا تقبل اتصالات Bluetooth® من مصادر لا تثق بها.
- قم بتثبيت برامج مكافحة الفيروسات وبرامج الأمان الأخرى على أي جهاز كمبيوتر متصل.
- عند فتح إشارات مرجعية وروابط مثبتة مسبقًا خاصة بمواقع إنترنت لأطراف أخرى، اتبع الإجراءات الوقائية المناسبة. لا تتبنى شركة HMD Global هذه المواقع أو لا تتحمل مسؤوليتها.

السيارات

قد تؤثر الإشارات اللاسلكية على النظم الإلكترونية التي تم تركيبها بطريقة غير صحيحة أو المحمية بصورة غير كافية في السيارات. لمزيد من المعلومات، يُرجى الرجوع إلى مُصنِع السيارة أو المعدات الخاصة بها. يجب تركيب الجهاز في السيارة بواسطة الموظفين المؤهلين فقط. قد يشكل التركيب الخاطئ مصدر خطر وربما يبطل سريان الضمان. تأكد بشكل دوري أن جميع معدات الأجهزة اللاسلكية في سيارتك مُركبة بصورة صحيحة وتعمل بشكل سليم. لا تخزن المواد القابلة للاشتعال أو المواد القابلة للانفجار أو تحملها في نفس المكان الذي يوجد فيه الجهاز أو أجزائه أو ملحقاته. لا تضع جهازك أو الملحقات الخاصة به في منطقة انتفاخ الوسادة الهوائية.

البيئات القابلة للانفجار

أوقف تشغيل الجهاز في البيئات القابلة للانفجار، على سبيل المثال، بالقرب من مضخات البنزين. يمكن أن تتسبب شرارة في مثل هذه البيئات في حدوث انفجار أو حريق يؤدي إلى الإصابة بجروح أو إلى الوفاة. التزم بالقيود المفروضة داخل مستودعات الوقود؛ مثل مصانع الكيماويات، أو المناطق التي تُجرى فيها عمليات التفجير. قد لا تكون المناطق التي بها بيئات قابلة للانفجار مبيّنة بوضوح. تتضمن تلك المناطق الأماكن التي يُنصح فيها بإيقاف تشغيل محرك السيارة، والأماكن السفلية في الزوارق، ومرافق نقل المواد الكيماوية أو تخزينها، والأماكن التي يحتوي هواؤها على كيماويات أو جزيئات. ينبغي التحقق من مُصنعي السيارات التي تستخدم غازات بترولية مُسالَة (مثل البروبان أو البوتان) لتحديد إمكانية استخدام هذا الجهاز بأمان بالقرب منها.

معلومات الشهادة (SAR)

يفي جهاز المحمول هذا بإرشادات التعرض للموجات اللاسلكية.

هاتفك المحمول هو جهاز إرسال واستقبال لاسلكي. وهو مصمم بحيث لا يتجاوز حدود التعرض للموجات اللاسلكية (الحقول الكهرومغناطيسية للتردد اللاسلكي)، التي توصي بها الإرشادات الدولية الصادرة عن المؤسسة العلمية المستقلة ICNIRP. تتضمن هذه الإرشادات هوامش سلامة كبيرة تهدف إلى ضمان حماية جميع الأشخاص بغض النظر عن أعمارهم وحالتهم الصحية. تستند إرشادات التعرض إلى معدل الامتصاص النوعي (SAR)، وهو تعبير عن مدى طاقة التردد اللاسلكي (RF) المترسبة في الرأس أو الجسم عند يكون الجهاز في وضع الإرسال. إن مستوى SAR وفقاً لمؤسسة ICNIRP للأجهزة المحمولة هو 2.0 واط/كجم في المتوسط على 10 جرامات من نسيج الجسم. يتم إجراء اختبارات SAR عندما يكون الجهاز في أوضاع التشغيل القياسية ويقوم بالإرسال عند أعلى مستوى قدرة معتمد، في جميع نطاقات التردد الخاصة به.

يرجى الرجوع إلى www.hmd.com/sar لمعرفة الحد الأقصى لقيم SAR لهذا الجهاز.

يتوافق هذا الجهاز مع إرشادات التعرض لموجات التردد اللاسلكي (RF) عند استخدامه على الرأس أو عند وضعه على مسافة 5/8 بوصة (1.5 سنتيمتر) على الأقل بعيداً عن الجسم. عند استعمال

حقيبة حمل أو مشبك بالحزام أو أي شكل آخر من أشكال حامل الجهاز لتشغيل الجهاز وهو على الجسم، ينبغي ألا يحتوي أي منها على معدن، وينبغي أن توفر على الأقل المسافة الفاصلة عن الجسم المذكورة أعلاه.

يلزم توفر اتصال جيد بالشبكة لإرسال البيانات أو الرسائل. قد يتم تأجيل عملية الإرسال حتى يكون هذا الاتصال متوفرًا. اتبع إرشادات المسافة الفاصلة حتى يتم الانتهاء من عملية الإرسال.

أثناء الاستخدام العام، تكون قيم SAR عادةً أقل من القيم المذكورة أعلاه بكثير. ويرجع ذلك إلى أن طاقة التشغيل الخاصة بالهاتف المحمول تقل تلقائيًا عندما تكون الطاقة الكاملة غير ضرورية للمكالمة، وذلك لغرض كفاءة النظام ولتقليل التشويش على الشبكة. حيث تقل قيمة SAR، كلما قل خرج الطاقة.

قد تحتوي طُرز الجهاز على إصدارات مختلفة وأكثر من قيمة واحدة. وقد تظهر تغييرات في المكونات أو التصميم بمرور الوقت، وقد تؤثر بعض التغييرات على قيم SAR.

للحصول على مزيد من المعلومات، انتقل إلى الموقع www.sar-tick.com. لاحظ أن أجهزة الهاتف المحمول قد تكون في وضع الإرسال حتى إن لم تقم بإجراء مكالمة صوتية.

وقد صرحت منظمة الصحة العالمية (WHO) أن المعلومات العلمية الحالية لا تشير إلى ضرورة اتخاذ أية احتياطات خاصة عند استخدام أجهزة الهاتف المحمول. إذا كنت مهتمًا بتقليل التعرض، يوصى بالحد من الاستخدام أو استعمال طاقم التحدث دون استخدام اليدين لإبقاء الجهاز بعيدًا عن الرأس والجسم. للحصول على مزيد من المعلومات والتوضيحات والمناقشات حول التعرض للترددات اللاسلكية (RF)، انتقل إلى موقع منظمة WHO على الويب www.who.int/peh-emf/en.

معلومات حول إدارة الحقوق الرقمية

عند استخدام هذا الجهاز، يجب الالتزام بجميع القوانين واحترام العادات المحلية والخصوصية والحقوق المشروعة للآخرين، بما في ذلك حقوق الطبع والنشر. قد تمنعك حقوق النشر والطبع من نسخ الصور والموسيقى والمحتويات الأخرى أو تعديلها أو نقلها.

حقوق الطبع والنشر وإشعارات أخرى

حقوق الطبع والنشر

قد يختلف مدى توفر المنتجات والميزات والتطبيقات والخدمات باختلاف المنطقة. للحصول على مزيد من المعلومات، اتصل بالوكيل أو بمزود الخدمة الخاص بك. قد يحتوي هذا الجهاز على سلع أو تقنيات أو برامج تخضع لقوانين وتنظيمات التصدير من الولايات المتحدة أو البلدان الأخرى. يُمنع إجراء أي تحويل يتعارض مع القانون.

يتم تقديم محتويات هذه الوثيقة "بحالتها الراهنة". وباستثناء ما يقتضيه القانون الساري المفعول، فإنه لن تقدم ضمانات من أي نوع، سواء كانت صريحة أو ضمنية، بما في ذلك على سبيل المثال لا الحصر، الضمانات الضمنية للزوج والصلاحية لغرض معين، فيما يتعلق بدقة أو موثوقية أو محتويات

هذه الوثيقة. تحتفظ شركة HMD Global بالحق في مراجعة هذه الوثيقة أو سحبها في أي وقت دون إشعار مسبق.

إلى الحد الأقصى الذي تسمح به القوانين المعمول بها، لا تعد شركة HMD Global بأي حال من الأحوال أو أيًا من مرخصيها مسؤولة عن أي فقدان للبيانات أو الدخل أو أي أضرار خاصة أو عرضية أو تبيعية أو غير مباشرة مهما كان سبب تلك الأضرار أو الخسارة.

يحظر إعادة نسخ أو نقل أو توزيع جزء من أو كل محتويات هذه الوثيقة بأي شكل من الأشكال دون إذن خطي مسبق من شركة HMD Global. تنتهج شركة HMD Global سياسة تطوير مستمر. وتحتفظ شركة HMD Global بالحق في إجراء تغييرات وإدخال تحسينات على أيٍّ من منتجاتها المبينة في هذه الوثيقة دون إشعار مسبق.

ولا تقدم شركة HMD Global أية إقرارات أو ضمانات أو تتحمل أية مسؤولية فيما يتعلق بطريقة العمل أو المحتوى أو دعم المستخدم النهائي لتطبيقات الأطراف الأخرى المقدمة مع الجهاز. وباستخدام أحد التطبيقات، فإنك تقر بأن التطبيقات مقدمة كما هي.

قد يتضمن تنزيل الخرائط والألعاب والموسيقى ومقاطع الفيديو، وتحميل الصور ومقاطع الفيديو نقل كميات كبيرة من البيانات. وقد يطالب مزود الخدمة برسوم نقل البيانات. إن توفر منتجات وخدمات وميزات معينة يختلف باختلاف المنطقة. لذا الرجاء مراجعة الوكيل المحلي لديك للحصول على مزيد من التفاصيل ومعرفة مدى توفر خيارات اللغة.

قد تعتمد بعض الميزات والوظائف ومواصفات المنتج على الشبكة وتخضع للشروط والأحكام والرسوم.

تعتبر جميع المواصفات والميزات ومعلومات المنتج الأخرى المقدمة عرضة للتغيير دون إشعار مسبق.

سياسة الخصوصية الخاصة بشركة HMD Global متوفرة على الموقع <http://www.hmd.com/privacy>، وتنطبق على استخدامك للجهاز.

إن شركة HMD Global Oy هي المرخص له الحصري لعلامة Nokia التجارية للهواتف وأجهزة الكمبيوتر اللوحية. إن Nokia هي علامة تجارية مسجلة خاصة بشركة Nokia Corporation.

إن علامة كلمة Bluetooth والشعارات مملوكة لشركة Bluetooth SIG, Inc. وأي استخدام لهذه العلامات من قبل شركة HMD Global يكون بموجب ترخيص.

يحتوي هذا المنتج على برامج مفتوحة المصدر. لمعرفة حقوق الطبع والنشر والإشعارات الأخرى والأذونات والإقرارات المعمول بها، حدد #6774* من الشاشة الرئيسية.