

# HMD

# HMD 150 Music

## Uživatelská příručka

# Obsah

<b>1</b>	<b>Informace o této uživatelské příručce</b>	<b>4</b>
<b>2</b>	<b>Začínáme</b>	<b>5</b>
	Tlačítka a části . . . . .	5
	Nastavení a zapnutí telefonu . . . . .	6
	Nabíjení zařízení . . . . .	9
	Klávesnice . . . . .	10
<b>3</b>	<b>Volání, kontakty a zprávy</b>	<b>12</b>
	Volání . . . . .	12
	Kontakty . . . . .	12
	Posílání zpráv . . . . .	13
<b>4</b>	<b>Přizpůsobení telefonu</b>	<b>14</b>
	Změna tónů . . . . .	14
	Změna vzhledu plochy . . . . .	14
	Profily . . . . .	14
	Přidávání zástupců . . . . .	15
	Životnost baterie . . . . .	15
	Zpřístupnění . . . . .	16
	Opravitelnost . . . . .	17
<b>5</b>	<b>Fotoaparát</b>	<b>18</b>
	Fotky a videa . . . . .	18
<b>6</b>	<b>Hudba</b>	<b>19</b>
	Hudební přehrávač . . . . .	19
<b>7</b>	<b>Hodiny, kalendář a kalkulačka</b>	<b>20</b>
	Ruční nastavení data a času . . . . .	20
	Budík . . . . .	20
	Kalendář . . . . .	20
	Kalkulačka . . . . .	20

<b>8 Bluetooth</b>	<b>22</b>
Připojení Bluetooth®	22
<b>9 Vymazání dat z telefonu</b>	<b>23</b>
Obnovení nastavení z výroby	23
<b>10 Informace o výrobku a bezpečnostní informace</b>	<b>24</b>
Pro vaši bezpečnost	24
Tísňová volání	27
Péče o zařízení	27
Recyklace	28
Symbol přeškrtnutého kontejneru	28
Informace o baterii a nabíječe	29
Malé děti	30
Nikl	30
Zdravotnické přístroje	30
Implantované zdravotnické přístroje	31
Sluch	31
Chraňte zařízení před škodlivým obsahem	31
Dopravní prostředky	32
Potenciálně výbušná prostředí	32
Certifikační informace	32
Správa digitálních práv	33
Autorská práva a další upozornění	33

# 1 Informace o této uživatelské příručce



**Důležité:** Důležité informace o bezpečném používání vašeho zařízení a baterie si přečtěte „Informace o produktu a bezpečnosti“, než začnete zařízení používat. Chcete-li zjistit, jak s novým zařízením začít pracovat, přečtěte si uživatelskou příručku.

## 2 Začínáme

### TLAČÍTKA A ČÁSTI

#### Váš telefon

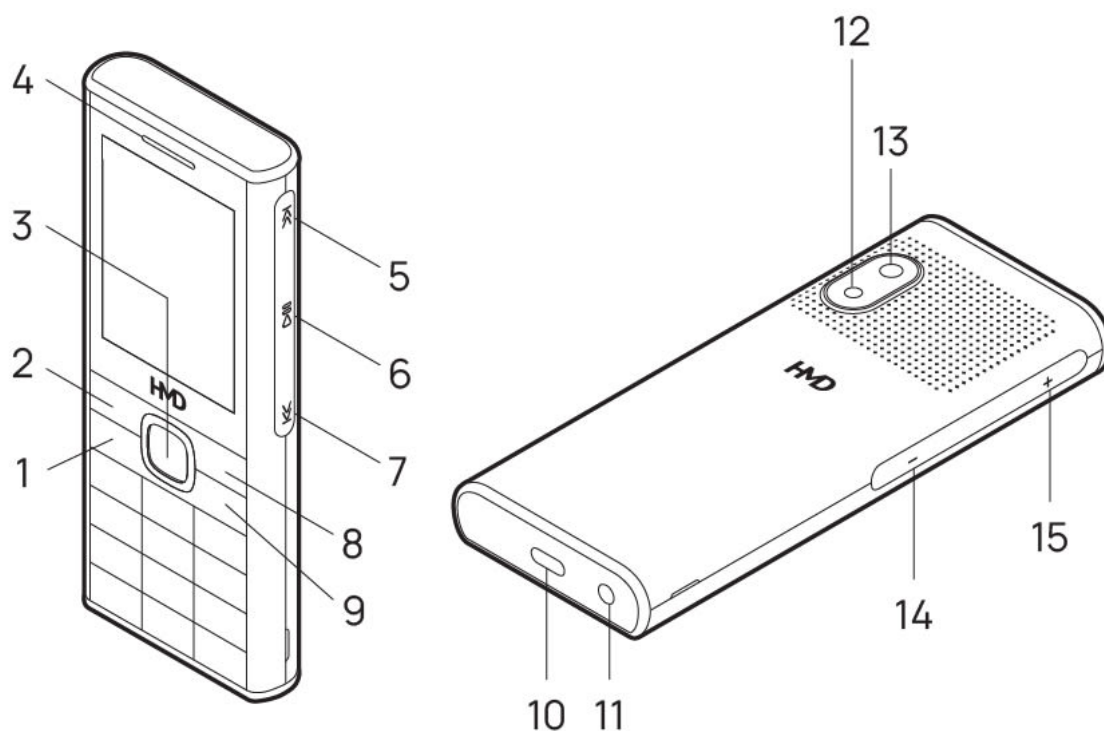

Tato uživatelská příručka se týká následujících modelů: TA-1709, TA-1703.

- |                                |                                 |
|--------------------------------|---------------------------------|
| 1. Tlačítko Volat              | 9. Tlačítko Vypínač/Konec       |
| 2. Levé tlačítko pro výběr     | 10. Konektor USB                |
| 3. Navigační tlačítko          | 11. Konektor headsetu           |
| 4. Sluchátko                   | 12. Blesk                       |
| 5. Tlačítko Přehrát další      | 13. Fotoaparát                  |
| 6. Tlačítko Přehrát/Pozastavit | 14. Tlačítko snížení hlasitosti |
| 7. Tlačítko Přehrát předchozí  | 15. Tlačítko zvýšení hlasitosti |
| 8. Pravé tlačítko pro výběr    |                                 |

Některá příslušenství uvedená v této uživatelské příručce (např. nabíječka, headset nebo datový kabel) se mohou prodávat zvlášť.



**Poznámka:** Telefon můžete nastavit tak, aby si vyžádal bezpečnostní kód pro ochranu vašeho soukromí a osobních údajů. Vyberte možnost **Menu** > **Nastavení** > **Zabezpečení** > **Zámek kláv.** > **Bezpečn. kód** a zadejte kód. Upozorňujeme však, že si musíte kód zapamatovat. Společnost HMD Global ho není schopna zjistit ani obejít.

## Části a konektory, magnetismus

Nepřipojujte výrobky, které vytvářejí výkonový signál, protože by to mohlo přístroj poškodit. Do zvukového konektoru nepřipojujte žádný zdroj napětí. Když do zvukového konektoru připojujete sluchátka nebo externí zařízení neschválené pro použití s tímto přístrojem, věnujte zvýšenou pozornost nastavení hlasitosti.

Části přístroje jsou magnetické. K přístroji mohou být přitahovány kovové materiály. V blízkosti přístroje nenechávejte delší dobu platební ani jiné magnetické karty, protože by se mohly poškodit.

## NASTAVENÍ A ZAPNUTÍ TELEFONU

### Standardní SIM



**Důležité:** Toto zařízení je navrženo pro použití pouze se standardní SIM kartou. Použití nekompatibilní karty SIM může způsobit poškození karty nebo zařízení a může dojít k poškození dat uložených na kartě.



**Poznámka:** Před sejmutím kteréhokoli krytu zařízení vypněte a odpojte nabíječku a všechna ostatní zařízení. Při výměně krytů se nedotýkejte žádných elektronických součástí. Zařízení ukládejte a používejte vždy pouze s připevněnými kryty.

## Otevření zadního krytu

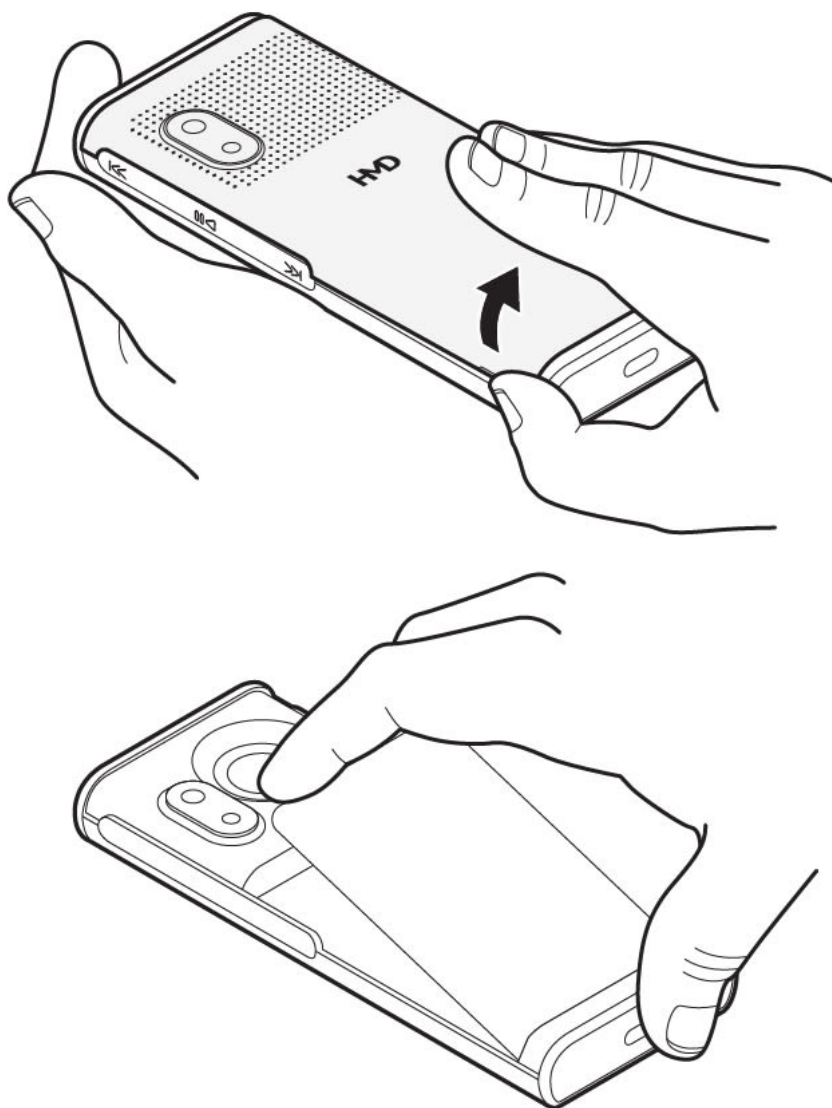

1. Zasuňte nehet do malého otvoru na straně telefonu a zvedněte a sejměte kryt.
2. Pokud je v telefonu baterie, vyjměte ji.

## Vložení karty SIM

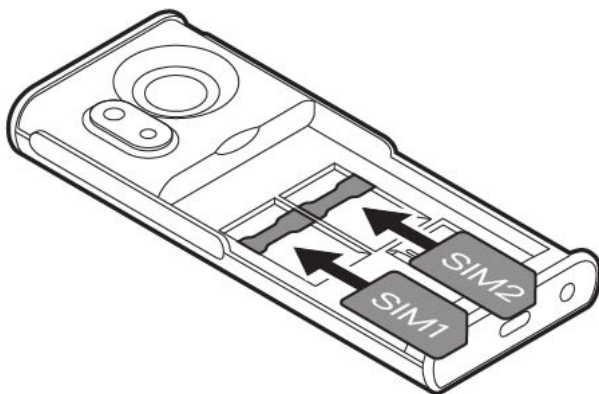

1. Zasuňte kartu SIM do slotu pro kartu SIM tak, aby plocha s kontakty směřovala dolů.
2. Zasuňte druhou kartu SIM do slotu SIM2. Když telefon zrovna nepoužíváte, jsou k dispozici obě karty SIM současně. Když je ale jedna karta SIM aktivní, například při volání, nemusí být druhá dostupná.
3. Vložte zpět baterii.
4. Nasad'te zadní kryt zpět.



**Tip:** Chcete-li zjistit, zda váš telefon může používat 2 SIM karty, podívejte se na štítek na prodejní krabici. Jsou-li na štítku 2 kódy IMEI, je telefon duální (pro dvě SIM karty).

## Vložení paměťové karty

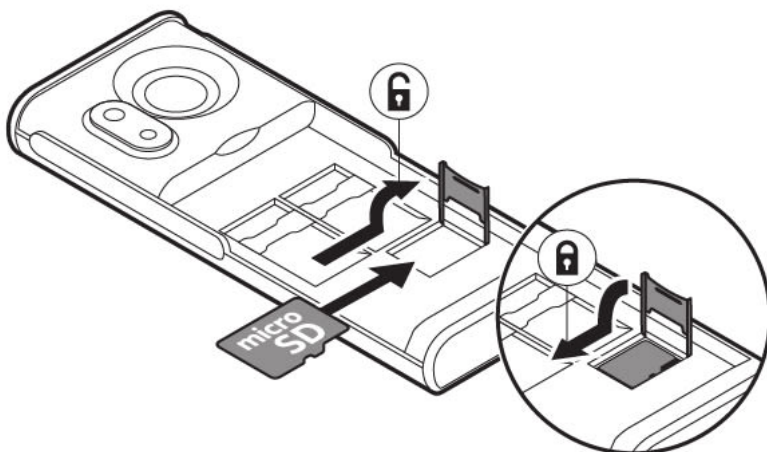

1. Zasuňte paměťovou kartu do slotu pro paměťovou kartu.
2. Vložte zpět baterii.

### 3. Nasad'te zadní kryt zpět.

Používejte pouze kompatibilní paměťové karty schválené pro používání s tímto zařízením. Nekompatibilní karty mohou způsobit poškození karty i zařízení a může dojít k poškození dat uložených na kartě.

 **Důležité:** Neodebírejte paměťovou kartu, pokud ji zrovna některá aplikace používá. Mohlo by dojít k poškození paměťové karty, zařízení a dat uložených na kartě.

 **Tip:** Využijte rychlou, až 32GB microSD paměťovou kartu od známého výrobce.

 **Poznámka:** Předinstalovaný systémový software a aplikace zabírají významnou část paměti.

## Zapnutí telefonu

Stiskněte a přidr'zte tlačítko .

## NABÍJENÍ ZAŘÍZENÍ

Vaše baterie byla částečně nabita ve výrobním závodě, ale před použitím zařízení ji možná budete muset dobít.

### Nabíjení baterie

1. Připojte nabíječku do zásuvky elektrické sítě.
2. Připojte nabíječku k zařízení.

Nepřebíjejte baterii: Jakmile je nabíjení zařízení dokončeno, nejprve odpojte nabíječku od zařízení a poté od elektrické zásuvky.

Nepřetěžujte baterii: Nenechávejte baterii klesnout pod 20 % ani ji nepoužívejte, dokud se nevybije a nevypne.

Když je baterie zcela vybitá, může trvat několik minut, než tablet zobrazí kontrolku nabíjení.

 **Tip:** Nabíjení přes USB můžete použít, když není k dispozici zásuvka ve zdi. Účinnost nabíjení přes rozhraní USB může ovlivňovat řada faktorů a zahájení nabíjení i vlastní nabití telefonu na provozní úroveň může trvat velmi dlouho.

## Model nabíječky

**Pro země EU:** Zařízení používejte pouze s originální dobíjecí baterií BL-25AA. Zařízení nabíjejte nabíječkou HAC-18. Typ zástrčky nabíječky se může lišit. Společnost HMD Global může pro toto zařízení poskytnout další modely baterií nebo nabíječek.

Z ekologických důvodů toto balení neobsahuje nabíječku. Toto zařízení lze napájet pomocí většiny napájecích adaptérů USB a kabelu s konektorem USB-C. Používejte pouze nabíječky a kabely, které jsou v souladu s platnými předpisy dané země a mezinárodními a regionálními bezpečnostními normami, abyste předešli riziku ztráty majetku nebo zranění osob. Výkon dodávaný nabíječkou musí být v rozmezí min. 2 W, které vyžaduje rádiové zařízení, a max. 5 W, aby bylo dosaženo maximální rychlosti nabíjení.

Vaše zařízení podporuje kabel USB-C. Zařízení můžete nabíjet také z počítače pomocí kabelu USB, ale může to trvat déle.

**Pro ostatní země:** Nabíjejte své zařízení pomocí nabíječky HAD-005. Společnost HMD Global může pro toto zařízení poskytnout další modely baterií nebo nabíječek. Doba dobíjení se může lišit, záleží na možnostech zařízení. Některá příslušenství uvedená v této uživatelské příručce, například nabíječka, headset nebo datový kabel, se mohou prodávat zvlášť.

Pokud nabíječka není součástí prodávaného balení, nabíjejte zařízení pomocí datového kabelu (je součástí balení) a napájecího adaptéru USB (může být prodáván samostatně). Zařízení můžete nabíjet pomocí kabelů a napájecích adaptérů jiných výrobců, které jsou v souladu s rozhraním USB 2.0 nebo novějším a s platnými předpisy dané země a mezinárodními a regionálními bezpečnostními normami. Jiné adaptéry nemusí splňovat platné bezpečnostní normy a nabíjení pomocí takových adaptérů může představovat riziko ztráty majetku nebo zranění osob. Pro optimalizaci nabíjení zařízení se doporučuje používat napájecí adaptér se vstupem 100–240 V~50/60 Hz 0,1 A a výstupem 5 V/1 A.

## KLÁVESNICE

### Použití tlačítek telefonu

- Chcete-li zobrazit aplikace a funkce telefonu, na domovské obrazovce vyberte **Nabídka**.
- Chcete-li přejít na aplikaci nebo funkci, stiskněte navigační klávesu nahoru, dolů, doleva nebo doprava. Aplikaci, resp. funkci otevřete stisknutím navigačního tlačítka.
- Chcete-li se vrátit na domovskou obrazovku, stiskněte tlačítko Konec.
- Chcete-li změnit hlasitost telefonu během hovoru nebo při poslechu rádia, přejděte nahoru nebo dolů nebo použijte tlačítka hlasitosti.
- Chcete-li zapnout svítilnu, stiskněte na domovské obrazovce dvakrát navigační klávesu nahoru. Dalším stisknutím navigačního tlačítka nahoru svítilnu zhasnete. Nemířte světlem nikomu do očí.

## Zamknutí tlačítek

Náhodnému stisknutí tlačítek zabráníte zamknutím klávesnice: Vyberte možnost **Jdi na** > **Zámek kláves**. Chcete-li klávesnici odemknout, stiskněte tlačítko **Konec** a vyberte možnost **Uvolnit**.

## Psaní pomocí klávesnice

- Opakovaně stiskněte tlačítko, dokud se nezobrazí požadované písmeno.
- Chcete-li napsat mezeru, stiskněte **0**.
- Chcete-li zadat speciální znak nebo interpunkční znaménko, stiskněte tlačítko hvězdičky, případně pokud používáte slovník, stiskněte a přidržte tlačítko **#**.
- Mezi malými a velkými písmeny se přepíná opakovaným tisknutím tlačítka **#**.
- Chcete-li napsat číslici, stiskněte a přidržte tlačítko s číslicí.

## 3 Volání, kontakty a zprávy

### VOLÁNÍ

#### Volání

Informace o volání z nového telefonu

1. Napište telefonní číslo. Chcete-li napsat symbol +, používaný pro mezinárodní hovory, stiskněte dvakrát tlačítko \*.
2. Stiskněte tlačítko Volat. Pokud vás k tomu zařízení vyzve, vyberte SIM kartu, kterou chcete použít.
3. Pro ukončení hovoru stiskněte tlačítko Konec.

#### Přijmutí hovoru

Stiskněte tlačítko .

### KONTAKTY

#### Přidávání kontaktů

1. Vyberte **Menu** >  > **Přidat nový kontakt**.
2. Vyberte místo pro uložení kontaktu.
3. Zadejte jméno a telefonní číslo.
4. Vyberte **OK**.

#### Uložení kontaktu z výpisu volání

1. Vyberte **Menu** >  > **Nepřijaté hovory**, **Přijaté hovory** nebo **Volaná čísla** podle toho, odkud chcete kontakt uložit.
2. Přejděte na číslo, které chcete uložit, vyberte **Volby** > **Uložit** a vyberte, kam chcete kontakt uložit.
3. Zadejte jméno kontaktu, zkontrolujte telefonní číslo a vyberte **OK**.

## Volání kontaktu

Kontaktu můžete zavolat přímo ze seznamu kontaktů.

1. Vyberte **Menu** > .
2. Vyberte **Jména** a přejeďte na kontakt, kterému chcete zavolat.
3. Stiskněte tlačítko Volat.

## POSÍLÁNÍ ZPRÁV

### Psaní a posílání zpráv

1. Vyberte **Menu** >  > **Psát zprávu**.
2. Napište zprávu.
3. Vyberte **Volby** > **Odeslat**. Pokud vás k tomu zařízení vyzve, vyberte kartu SIM, kterou chcete použít.
4. Napište telefonní číslo nebo vyberte **Hledat** a vyberte příjemce ze seznamu kontaktů.

Zařízení umožňuje posílat textové zprávy, jejichž délka překračuje limit pro jednu zprávu. Delší zprávy posílá jako dvě či více zpráv. Poskytovatel služeb může účtovat poplatky odpovídajícím způsobem. Znaky s diakritikou, jiné značky i znaky některých jazyků vyžadují více místa a snižují tak počet znaků, které lze odeslat v jedné zprávě.

## 4 Přizpůsobení telefonu

### ZMĚNA TÓNŮ

#### Nastavení nových tónů

1. Vyberte **Menu** > **⚙️** > **Tóny**.
2. Vyberte tón, který chcete změnit. Pokud se zobrazí dotaz, vyberte, pro kterou SIM kartu jej chcete změnit.
3. Přejděte k tónu, který chcete použít, a vyberte **OK**.

### ZMĚNA VZHLEDU PLOCHY

#### Výběr nové tapety

Pozadí plochy si můžete změnit.

1. Vyberte **Menu** > **⚙️** > **Nastavení displeje** > **Tapeta**.
2. Vyberte požadovanou tapetu.
3. Vyberte způsob umístění tapety na ploše.

#### Zobrazení data a času

V telefonu si můžete zvolit, zda chcete na ploše zobrazovat datum a čas.

Vyberte **Menu** > **⚙️** > **Nastavení času** > **Zobrazit datum a čas** > **Zobrazit hodiny**.

Pokud chcete, aby telefon aktualizoval čas automaticky, nastavte **Aut. aktualizace data a času** na hodnotu **Zap**. Aby toto nastavení fungovalo, může být nutné telefon restartovat.



**Tip:** Telefon můžete také nastavit tak, aby ukazoval čas i v klidovém režimu. Vyberte **Menu** > **⚙️** > **Nastavení displeje** > **Pohotovostní obrazovka** > **Zap**.

### PROFILY

#### Přizpůsobení profilů

V různých situacích můžete používat několik profilů. K dispozici je například tichý profil, když nemůžete mít zapnuté zvuky, a hlasitý profil pro hlučné prostředí.

Profilů si můžete dále přizpůsobovat.

1. Vyberte **Menu** > **⚙️** > **Profily** .
2. Vyberte profil a vyberte **Přizpůsobit** .

U každého profilu můžete nastavit vlastní vyzváněcí tón, jeho hlasitost, zvuky zpráv a další hodnoty.

## PŘIDÁVÁNÍ ZÁSTUPCŮ

Na plochu můžete přidat zástupce různých aplikací a nastavení.

### Úpravy nastavení seznamu Jdi na

V levém dolním rohu plochy najdete nabídku **Jdi na** , která obsahuje zástupce různých aplikací a nastavení. Vyberte zástupce, které se vám nejvíce hodí.

1. Vyberte **Menu** > **⚙️** > **Přejít k nast.** > **Nastavit** .
2. Přejděte ke každému zástupci, kterého chcete mít v seznamu **Jdi na** , a vyberte **Označit** .
3. Chcete-li změny uložit, vyberte **Hotovo** > **Ano** .

Seznam **Jdi na** můžete také přeuspořádat.

1. Vyberte **Uspořádat** .
2. Přejděte na položku, kterou chcete přesunout, vyberte **Posun** a zvolte, kam ji chcete přesunout.
3. Chcete-li změny uložit, vyberte **Zpět** > **OK** .

## ŽIVOTNOST BATERIE

### Úspora energie

Případně:

- Pro úsporu energie používejte síťová připojení selektivně: Bluetooth zapínejte pouze v případě potřeby.
- Pro připojení k internetu používejte připojení Wi-Fi, nikoli mobilní datové připojení.
- Pokud nechcete uskutečňovat ani přijímat hovory, zapněte režim letadlo.

Režim letadlo uzavře připojení k mobilní síti a vypne bezdrátové funkce zařízení.

## ZPŘÍSTUPNĚNÍ

### Zvětšení textu

Velikost textu můžete nastavit tak, aby byl menší nebo větší.

V závislosti na modelu zařízení přejděte do nastavení systému nebo displeje a proveďte úpravu.

### Další informace o funkcích zpřístupnění

Chcete-li se dozvědět více o funkcích zpřístupnění tohoto zařízení, navštivte stránku Global Accessibility Reporting Initiative: <https://www.gari.info/findphones.cfm>

### Poznámka pro zvukovou online příručku

1. Chcete-li získat přístup k online uživatelské příručce, navštivte stránku [www.hmd.com/support](http://www.hmd.com/support). Vyhledejte svůj model produktu a získajte přístup k příslušné online uživatelské příručce.
2. Povolte v prohlížeči nebo zařízení funkci převodu textu na řeč, aby byl text na obrazovce předčítán nahlas.

### Jak aktivovat funkci převodu textu na řeč

#### Počítače se systémem Windows (Windows 10, 11 nebo novější):

- Přejděte do Nastavení > Usnadnění přístupu (Windows 10) nebo Zpřístupnění (Windows 11).
- Vyberte možnost Předčítání a přepnutím ji zapněte, čímž aktivujete vestavěné předčítání obrazovky.

#### Ve starších verzích systému Windows:

- Nainstalujte si rozšíření prohlížeče, například Speechify, které bude číst webový obsah nahlas.

#### Mac®/macOS®:

- V prohlížeči Safari přejděte do nabídky Úpravy > Řeč > Spustit mluvení, aby váš Mac předčítal text nahlas.
- Chcete-li přestat, přejděte do nabídky Úpravy > Řeč > Zastavit mluvení.

Podrobné pokyny k zapnutí převodu textu na řeč pro vaše zařízení nebo prohlížeč najdete v uživatelské příručce k vašemu zařízení.

## OPRAVITELNOST

### Možnosti oprav svépomocí

Pro některá zařízení je ve vybraných zemích k dispozici podpora pro opravy svépomocí. Podrobnosti jsou k dispozici na [www.hmd.com/self-repair](http://www.hmd.com/self-repair).

## 5 Fotoaparát

### FOTKY A VIDEA

#### Fotografování

1. Vyberte možnost **Menu** > **Fotoaparát**.
2. Chcete-li obraz zvětšit nebo zmenšit, stiskněte navigační tlačítko nahoru nebo dolů.
3. Fotografii pořídíte stisknutím navigačního tlačítka.

Pokud se chcete na právě pořízenou fotografii podívat, vyberte možnost **Nový** > **Opt.** > **Zobrazení fotografií** > **Pořízené fotografie**.

Chcete-li zobrazit všechny fotografie, na domovské obrazovce vyberte **Nabídka** > **Fotky**.



Při používání blesku dodržujte bezpečnou vzdálenost. Nepoužívejte blesk v těsné blízkosti osob nebo zvířat. Při fotografování blesk nezakrývejte.

#### Nahrávání videoklipů

1. Chcete-li videokameru zapnout, vyberte **Nabídka** > **Kamera** > **Opt.** > **Videokamera**.
2. Dalším stisknutím navigačního tlačítka záznam nahrávání spustíte.
3. Chcete-li zvětšit nebo zmenšit zobrazení, posuňte se doleva nebo doprava.
4. Dalším stisknutím navigačního tlačítka záznam nahrávání zastavíte.

Pokud se chcete na právě pořízené video podívat, na ploše vyberte **Menu** > **Videa**.

## 6 Hudba

### HUDEBNÍ PŘEHRÁVAČ

V aplikaci hudebního přehrávače můžete poslouchat hudební soubory MP3. Chcete-li přehrávat hudbu, musíte hudební soubory uložit na paměťovou kartu.

#### Poslech hudby

1. Vyberte **Menu** > .
2. Výběrem možnosti **Všechny skladby** zobrazíte veškerou uloženou hudbu.
3. Přejed'te na skladbu a vyberte možnost **Přehrát**.

Chcete-li upravit hlasitost, přejděte nahoru nebo dolů nebo použijte tlačítka hlasitosti.



**Tip:** Chcete-li nastavit skladbu jako vyzváněcí tón, vyberte **Opt.** > **Použít jako tón**.

## 7 Hodiny, kalendář a kalkulačka

### RUČNÍ NASTAVENÍ DATA A ČASU

#### Změna data a času

1. Vyberte **Nabídka** > **Nastavení** > **Nastavení času** .
2. Vyberte možnost **Automatická aktualizace data a času** > **Vypnuto** .
3. Vyberte **Hodiny** > **Nastavit čas** , zadejte čas > **Ok** .
4. Vyberte **Nastavení data** , zadejte datum > **OK** .

### BUDÍK

#### Nastavení budíku

1. Vyberte **Menu** >  .
2. Vyberte budík a pomocí navigačního tlačítka nastavte čas.
3. Vyberte **OK** .

Pokud chcete, aby se budík opakoval v určitých dnech, vyberte jej a potom vyberte **Opakovat budík** > **Opakovat budík** , přejděte na každý den, kdy se má budík spustit, a vyberte **Označit** . Potom vyberte **Hotovo** > **Ano** .

### KALENDÁŘ

#### Přidání události do kalendáře

1. Vyberte **Menu** >  .
2. Přejděte na datum a vyberte **Volby** > **Přidat upomínku** .
3. Zadejte název události a vyberte **OK** .
4. Vyberte, zda chcete k události přidat budík, a vyberte **OK** .

### KALKULAČKA

Informace o sčítání, odečítání, násobení a dělení na kalkulačce telefonu

## Počítání

1. Vyberte **Menu** > .
2. Zadejte prvního činitele výpočtu, navigačním tlačítkem vyberte operaci a zadejte druhého činitele.
3. Vyberte **Výsled.** a uvidíte výsledek výpočtu.

Pro vymazání polí pro číslice vyberte **Vymazat**.

## 8 Bluetooth

### PŘIPOJENÍ BLUETOOTH®

#### Zapnutí funkce Bluetooth

1. Vyberte **Nabídka** >  > **Nastavení připojení** > **Bluetooth**.
2. Přepněte **Bluetooth** do polohy zapnuto.
3. Vyberte **Spárovaná zařízení** > **Přidat nové zařízení**.
4. Přejděte na nalezené zařízení a vyberte možnost **Spárovat**. Pokud budete vyzváni, potvrďte kód.

## 9 Vymazání dat z telefonu

### OBNOVENÍ NASTAVENÍ Z VÝROBY

#### Vynulování telefonu

Můžete obnovit nastavení z výroby, ale buďte opatrní, protože tato akce odstraní všechna data, která jste uložili do paměti telefonu a všechny osobní úpravy.

Pokud svůj telefon likvidujete, nesete odpovědnost za odstranění veškerého soukromého obsahu vy.

Chcete-li obnovit původní nastavení telefonu a odstranit všechna svá data, zadejte na ploše kód \*#7370#. Pokud vás k tomu zařízení vyzve, zadejte svůj kód zámku.

## 10 Informace o výrobku a bezpečnostní informace

### PRO VAŠI BEZPEČNOST

Seznamte se s těmito jednoduchými pravidly. Jejich porušení může být nebezpečné, protizákonné či v rozporu s místními předpisy. Další informace najdete v úplné uživatelské příručce.

### VYPNĚTE TAM, KDE JE POUŽÍVÁNÍ PŘÍSTROJE ZAKÁZÁNO



V místech, kde není povoleno používání mobilních zařízení nebo kde může přístroj způsobit rušení či nebezpečí, například v letadle, v nemocnicích a v blízkosti zdravotnických přístrojů, paliv, chemických látek nebo v místech, kde se provádí odstřely za pomoci trhavin, přístroj vypínejte. V místech s omezeními dodržujte všechny pokyny.

### BEZPEČNOST SILNIČNÍHO PROVOZU PŘEDEVŠÍM



Dodržujte všechny místní zákony. Ruce mějte během jízdy volné pro řízení vozu. Při řízení mějte na paměti především bezpečnost silničního provozu.

## **RUŠIVÉ VLIVY**



Všechny bezdrátové přístroje mohou být citlivé na rušivé vlivy, které mohou ovlivnit jejich provoz.

## **AUTORIZOVANÝ SERVIS**



Tento produkt smí instalovat nebo opravovat pouze autorizovaný personál, pokud není k dispozici podpora svépomocí. Více informací naleznete na [www.hmd.com/self-repair](http://www.hmd.com/self-repair).

## **BATERIE, NABÍJEČKY A JINÉ PŘÍSLUŠENSTVÍ**



Používejte pouze baterie, nabíječky a jiné příslušenství schválené společností HMD Global Oy k použití s tímto přístrojem. Nepřipojujte nekompatibilní výrobky.

## UDRŽUJTE ZAŘÍZENÍ V SUCHU



Pokud je vaše zařízení vodotěsné, podrobnější pokyny zjistíte podle jeho třídy IP a technických parametrů.

## SKLENĚNÉ SOUČÁSTI



Přístroj, případně jeho displej jsou vyrobeny ze skla. Pokud přístroj spadne na tvrdou plochu nebo ho zasáhne silný úder, může se sklo rozbít. Přestaňte zařízení používat, dokud nebude sklo vyměněno.

## CHRAŇTE SVŮJ SLUCH



Chcete-li zabránit možnému poškození sluchu, neposlouchejte po dlouhou dobu příliš hlasitý zvuk. Když je zapnutý reproduktor a máte telefon u ucha, buďte opatrní.

## TÍSŇOVÁ VOLÁNÍ



**Důležité:** Připojení není možné zaručit za všech podmínek. Pro životně důležitou komunikaci, jako například u lékařské pohotovosti, se nikdy nespolehejte pouze na bezdrátový telefon.

Než budete volat:

- Zapněte telefon.
  - Pokud jsou displej a tlačítka telefonu zamknuty, odemkněte je.
  - Přejděte na místo s dostatečně silným signálem.
1. Opakovaně stiskněte tlačítka Konec, dokud není zobrazena plocha.
  2. Zadejte oficiální číslo tísňové linky podle své aktuální polohy. Čísla tísňových linek se v jednotlivých oblastech mohou lišit.
  3. Stiskněte tlačítka Volat.
  4. Podejte co možná nejpřesněji potřebné informace. Neukončujte hovor, dokud k tomu nebudete vyzváni.

Možná budete muset učinit i následující kroky:

- Vložte do telefonu SIM kartu.
- Pokud vás telefon vyzve k zadání kódu PIN, napište oficiální číslo tísňové linky podle své aktuální polohy a stiskněte tlačítka Volat.
- Vypněte omezení hovorů v telefonu, například blokování, funkci povolených čísel nebo uzavřenou skupinu uživatelů.

## PÉČE O ZAŘÍZENÍ

Se zařízením, baterií, nabíječkou a příslušenstvím zacházejte opatrně. Následující doporučení vám pomohou udržet přístroj v provozu.

- Uchovávejte přístroj v suchu. Srážky, vlhkost a všechny typy kapalin mohou obsahovat minerály, které způsobují korozi elektronických obvodů.
- Přístroj nepoužívejte ani neponechávejte v prašném a znečištěném prostředí.
- Neponechávejte přístroj v místech s vysokou teplotou. Vysoké teploty mohou poškodit přístroj nebo baterii.
- Neponechávejte přístroj v chladu. Při zahřátí přístroje na provozní teplotu může uvnitř kondenzovat vlhkost, která ho může poškodit.
- Neotevírejte přístroj jinak, než jak je

uvedeno v uživatelské příručce.

- Neschválené úpravy mohou poškodit přístroj a porušovat právní předpisy týkající se rádiových zařízení.
- Nedovolte, aby přístroj ani baterie upadly nebo byly vystaveny silným nárazům nebo otřesům. Hrubé zacházení může přístroj poškodit.
- Pro čištění povrchu přístroje používejte

pouze měkký, čistý, suchý hadřík.

- Přístroj nepřebarvujte. Barva může zabránit správnému fungování.
- Udržujte přístroj mimo dosah magnetů a magnetických polí.
- Důležitá data ukládejte alespoň na dvě oddělená místa, například do přístroje, na paměťovou kartu nebo do počítače, případně si důležité informace zapište.

Při dlouhodobém provozu se zařízení může zahřát. Ve většině případů je to normální. Jako ochrana proti přílišnému zahřívání může zařízení automaticky zpomalit, zavírat aplikace či odpojovat nabíjení. V nutných případech se samo vypne. Pokud zařízení nepracuje správně, předejte ho do nejbližšího autorizovaného servisu.

## RECYKLACE



Použitá elektronická zařízení, baterie a balicí materiály vždy vracete na určená sběrná místa. Pomáháte tím bránit nekontrolované likvidaci odpadu a podporujete opakované využívání surovin. Elektrické a elektronické výrobky obsahují množství cenných materiálů, mimo jiné kovy (například měď, hliník, ocel a hořčík) a vzácné kovy (například zlato, stříbro a paladium). Všechny materiály, z nichž je přístroj vyroben, lze získat zpět ve formě materiálů a energie.

## SYMBOL PŘEŠKRTNUTÉHO KONTEJNERU

Symbol přeškrtnutého kontejneru



Symbol přeškrtnutého kontejneru na výrobku, baterii, v doprovodné dokumentaci nebo na obalu vám má připomínat, že všechny elektrické a elektronické výrobky a baterie musí být po ukončení své životnosti uloženy do odděleného sběru. Nezapomeňte ze zařízení nejprve odstranit osobní údaje. Neodhazujte tyto výrobky do smíšeného komunálního odpadu: odevzdejte je k recyklaci. Informace o nejbližším recyklačním místě získáte u místního úřadu pro nakládání s odpady nebo si přečtete o programu zpětného odběru společnosti HMD a jeho dostupnosti ve vaší zemi na adrese [www.hmd.com/support/topics/recycle](http://www.hmd.com/support/topics/recycle).

## INFORMACE O BATERII A NABÍJEČCE

### Informace o baterii a nabíječce

Chcete-li zkontrolovat, zda má vaše zařízení vyjímatelnou, nevyjímatelnou nebo uživatelem vyměnitelnou baterii, podívejte se do tištěné příručky.

**Zařízení s vyjímatelnou baterií** Toto zařízení používejte pouze s originální dobíjecí baterií. Baterie může být mnohokrát opětovně nabita a vybita (řádově stovky cyklů), nicméně po určitém čase se opotřebí. Pokud se doba hovoru a pohotovostního režimu znatelně zkrátí, vyměňte baterii.

**Zařízení s nevyjímatelnou baterií** Nepokoušejte se baterii vyjmout, protože byste mohli zařízení poškodit. Baterie může být mnohokrát opětovně nabita a vybita (řádově stovky cyklů), nicméně po určitém čase se opotřebí. Pokud se doba hovoru a pohotovostního režimu znatelně zkrátí, vezměte zařízení k výměně baterie do nejbližšího autorizovaného servisu.

**Zařízení s baterií, kterou může vyměnit uživatel** Chcete-li vyměnit baterii, postupujte podle pokynů pro svépomocnou opravu od společnosti HMD nebo zařízení odneste do nejbližšího autorizovaného servisního střediska. Další informace o opravě svépomocí naleznete na stránce [www.hmd.com/self-repair](http://www.hmd.com/self-repair).

Zařízení nabíjejte kompatibilní nabíječkou. Typ zástrčky nabíječky se může lišit. Doba dobíjení se může lišit, záleží na možnostech zařízení.

### Bezpečnostní informace o baterii a nabíječce

Po nabití zařízení odpojte nabíječku od zařízení a vyndejte ji ze zásuvky. Doba nepřetržitého nabíjení by neměla překročit 12 hodin. Pokud se plně nabitá baterie nepoužívá, časem se vybije.

Extrémní teploty snižují kapacitu a životnost baterie. Baterii vždy udržujte v teplotě 15 až 25 °C, aby měla optimální výkon. Zařízení s horkou nebo příliš studenou baterií může dočasně přestat pracovat. Při nízkých teplotách se může baterie rychle vybíjet a během několika minut ztratit tolik energie, že se zařízení vypne. V prostředích s nízkými teplotami se snažte udržovat zařízení v teple.

Dodržujte místní předpisy. Je-li to možné, baterie recyklujte. Neodhazujte je do smíšeného odpadu.

Baterii nevystavujte extrémně nízkému tlaku vzduchu nebo velmi vysokým teplotám. Nevhazujte ji například do ohně. Baterie může vybuchnout nebo z ní může uniknout hořlavá kapalina nebo plyn.

Baterii nerozebírejte, nerozřezávejte, nemačkejte, neohýbejte, nedělejte do ní otvory ani ji jinak nepoškozujte. Pokud baterie vytéká, zabraňte kontaktu kapaliny s kůží a očima. Pokud k němu dojde, okamžitě opláchněte zasažené plochy vodou nebo vyhledejte lékařskou pomoc. Baterii neupravujte a nepokoušejte se do ní vkládat cizí předměty. Baterii neponořujte a ani ji nevystavujte působení vody či jiných kapalin. Při poškození mohou baterie explodovat.

Baterii a nabíječku používejte pouze ke stanoveným účelům. Nesprávné používání nebo použití neschválených nebo nekompatibilních baterií či nabíječek může způsobit riziko požáru, výbuchu nebo jiného nebezpečí a může mít za následek zrušení osvědčení nebo záruk. Pokud si myslíte, že došlo k poškození baterie nebo nabíječky, před dalším používáním ji odnešte do nejbližšího servisního střediska nebo k prodejci telefonu ke kontrole. Nikdy nepoužívejte poškozenou baterii ani nabíječku. Nabíječky používejte pouze uvnitř budov. Nenabíjejte zařízení při bouřce.

Když odpojíte nabíječku nebo příslušenství, držte a tahejte vždy za zástrčku, nikoli za kabel.

Dále platí následující, pokud má vaše zařízení vyjímatelnou nebo uživatelem vyměnitelnou baterii:

- Před odstraněním jakýchkoli krytů nebo baterie vždy vypněte přístroj a odpojte nabíječku.
- Pokud se kovových pásků na baterii dotkne kovový předmět, může dojít k neúmyslnému zkratu. Může tak dojít k poškození baterie nebo tohoto předmětu.

## MALÉ DĚTI

Toto zařízení a jeho příslušenství nejsou hračky. Mohou obsahovat malé součásti. Uchovávejte je mimo dosah malých dětí.

## NIKL

Povrch tohoto přístroje neobsahuje nikl.

## ZDRAVOTNICKÉ PŘÍSTROJE

Provoz přístrojů pracujících na principu rádiového přenosu, včetně bezdrátových telefonů, může způsobovat rušení nedostatečně stíněných zdravotnických přístrojů. Pokud chcete zjistit, zda je zdravotnický přístroj dostatečně stíněn před působením energie z vnějšího rádiového pole, obraťte se na lékaře nebo na výrobce zdravotnického přístroje.

## IMPLANTOVANÉ ZDRAVOTNICKÉ PŘÍSTROJE

Výrobci implantovaných zdravotnických prostředků (např. kardiostimulátory, inzulinové pumpy a neurostimulátory) doporučují, aby v zájmu zamezení potenciálního rušení byla mezi bezdrátovým zařízením a zdravotnickým prostředkem dodržena minimální vzdálenost 15,3 centimetru. Osoby s takovými zařízeními by:

- Vždy udržovat bezdrátové zařízení nejméně 15,3 centimetru od zdravotnického prostředku.
- Neměly nosit bezdrátové zařízení v náprsní kapse.
- Měly při telefonování přikládat bezdrátové zařízení k uchu dále od zdravotnického prostředku.
- Měly bezdrátové zařízení vypnout, jestliže existuje důvodné podezření, že způsobuje rušení.
- Měly dodržovat pokyny výrobce implantovaného zdravotnického prostředku.

Máte-li dotazy týkající se použití bezdrátového přístroje s implantovaným zdravotnickým prostředkem, obraťte se na svého poskytovatele zdravotnické péče.

## SLUCH



**Varování:** Používání headsetu může ovlivnit vaši schopnost vnímat zvuky z okolí. Nepoužívejte sluchátka, pokud to může ohrozit vaši bezpečnost.

Některé bezdrátové přístroje mohou působit rušení některých naslouchátek.

## CHRAŇTE ZAŘÍZENÍ PŘED ŠKODLIVÝM OBSAHEM

Zařízení může být vystaveno působení virů a jiného škodlivého obsahu. Podnikněte následující opatření:

- Při otevírání zpráv buďte opatrní. Mohou obsahovat škodlivý software nebo vám jinak poškodit zařízení nebo počítač.
- Buďte opatrní při přijímání požadavků na připojení nebo při procházení internetu. Nepřijímejte připojení Bluetooth® ze zdrojů, kterým nedůvěřujete.
- Nainstalujte antivirový a další bezpečnostní software na jakýkoli připojený počítač.
- Pokud používáte předinstalované záložky a odkazy na internetové stránky třetích stran, dbejte přiměřené opatrnosti. Společnost HMD Global takovým serverům neposkytuje podporu ani nepřijímá žádnou odpovědnost.

## DOPRAVNÍ PROSTŘEDKY

Rádiové signály mohou ovlivňovat nesprávně namontované nebo nedostatečně stíněné elektronické systémy ve vozidlech. Další informace ověřte u výrobce vozidla nebo jeho vybavení. Přístroj by měl do vozidla instalovat pouze autorizovaný pracovník. Chybně provedená montáž může být nebezpečná a může způsobit zrušení platnosti záruky. Pravidelně kontrolujte, jestli je veškeré příslušenství mobilního přístroje ve voze správně instalováno a jestli správně funguje. Neukládejte ani nepřenášejte hořlavé nebo výbušné materiály ve stejném prostoru, ve kterém je uložen přístroj, jeho části nebo příslušenství. Neumísťujte přístroj ani jiné příslušenství do prostoru, kde se v případě nárazu aktivují airbagy.

## POTENCIÁLNĚ VÝBUŠNÁ PROSTŘEDÍ

Vypínejte přístroj v potenciálně výbušných prostorech, například u benzinových pump. Jiskření by mohlo způsobit výbuch nebo požár, při kterých hrozí nebezpečí poranění nebo úmrtí osob. Dodržujte omezení v prostorech, kde se nacházejí paliva, v chemických závodech a v místech, kde se provádí odstřely za pomoci výbušnin. Potenciálně výbušná prostředí nemusejí být viditelně označena. Patří mezi ně obvykle prostory, ve kterých je vám doporučeno vypnout motor, podpalubí lodí, prostory k převážení nebo ukládání chemikálií a prostory, kde je v atmosféře zvýšená koncentrace chemikálií nebo malých částic. Informujte se u výrobce vozidel používajících kapalnou ropné plyny (např. propan a butan), zda je možné tento přístroj bezpečně používat v jejich blízkosti.

## CERTIFIKAČNÍ INFORMACE

**Toto mobilní zařízení vyhovuje předpisům ohledně vystavení rádiovým vlnám.**

Toto mobilní zařízení je vysílačem a přijímačem rádiových vln. Je zkonstruováno tak, aby nepřekračovalo limity vystavení rádiovým vlnám (radiofrekvenčním elektromagnetickým polím), doporučené mezinárodně platnými pokyny nezávislé vědecké organizace ICNIRP. Tyto právní předpisy obsahují velké bezpečnostní rozpětí, aby byla zajištěna bezpečnost všech osob, bez ohledu na věk nebo zdravotní stav. Vystavení rádiovým vlnám vychází z hodnoty SAR (Specific Absorption Rate), která vyjadřuje množství radiofrekvenční energie ukládané do hlavy nebo těla v době, kdy zařízení vysílá. Limit hodnoty SAR pro mobilní zařízení je dle pravidel ICNIRP průměrně 2,0 W/kg na 10 gramů tělní tkáně.

Zkoušky hodnoty SAR jsou prováděny se zařízením ve standardních provozních polohách, pracujícím na nejvyšší deklarované výkonové úrovni ve všech frekvenčních rozsazích.

Toto zařízení splňuje právní předpisy pro vystavení rádiovým vlnám při používání u hlavy nebo pokud je umístěno nejméně 1,5 cm od těla. Pokud k nošení u těla používáte pouzdro, sponu na opasek nebo jiný druh držáku, neměl by obsahovat kovový materiál a měl by být umístěn nejméně ve výše uvedené vzdálenosti od těla.

K odesílání dat nebo zpráv je nutné kvalitní připojení k síti. Odesílání může být pozdrženo, dokud takové připojení není k dispozici. Pokyny ke vzdálenostem dodržujte po celou dobu odesílání.

Při běžném používání jsou hodnoty SAR o hodně menší než zde uvedené hodnoty. Kvůli efektivitě systému a minimalizaci rušení v síti se totiž provozní výkon mobilního zařízení automaticky snižuje, kdykoli není vyžadován plný výkon pro volání. Čím nižší je výkon, tím nižší je hodnota SAR.

Určité modely zařízení mohou mít různé verze s různými hodnotami. V průběhu času může docházet ke změnám v součástkách a konstrukci a některé z těchto změn mohou ovlivnit hodnoty SAR.

Pro více informací navštivte web [www.sar-tick.com](http://www.sar-tick.com). Uvědomte si, že mobilní zařízení mohou vysílat, i když nevoláte.

Světová zdravotnická organizace (WHO) prohlásila, že současné vědecké informace neprokazují při používání mobilních zařízení potřebu žádných speciálních opatření. Pokud byste chtěli své vystavení rádiovým vlnám snížit, doporučuje omezit používání takových zařízení nebo používat sadu hands-free, díky které udržíte zařízení ve větší vzdálenosti od hlavy a těla. Další informace, vysvětlení a diskuse o vystavení rádiovým vlnám najdete na webu organizace WHO na stránce [www.who.int/health-topics/electromagnetic-fields#tab=tab\\_1](http://www.who.int/health-topics/electromagnetic-fields#tab=tab_1).

Maximální hodnoty SAR zařízení najdete na webové stránce [www.hmd.com/sar](http://www.hmd.com/sar).

## SPRÁVA DIGITÁLNÍCH PRÁV

Při používání tohoto přístroje dodržujte všechny právní předpisy a respektujte místní zvyklosti, soukromí a práva ostatních, včetně práv autorských. Ochrana autorských práv může omezit možnost kopírování, upravování nebo přenášení fotografií, hudby a dalšího obsahu.

## AUTORSKÁ PRÁVA A DALŠÍ UPOZORNĚNÍ

### Autorská práva

Dostupnost konkrétních výrobků, funkcí, aplikací a služeb se může v jednotlivých oblastech lišit. Další informace zjistíte u svého prodejce nebo u poskytovatele služeb. Toto zařízení může obsahovat komodity, technologie nebo software, které jsou předmětem právních předpisů upravujících export, platných v USA a dalších zemích. Obcházení příslušných právních předpisů je zakázáno.

Obsah tohoto dokumentu je dodáván „tak, jak je“. V souvislosti s obsahem tohoto dokumentu a správností a spolehlivostí informací v něm obsažených se kromě záruk stanovených příslušnými právními předpisy neposkytují žádné další výslovné ani implikované záruky, včetně (nikoli však pouze) implikovaných záruk prodejnosti a vhodnosti pro určitý účel. Společnost HMD Global si vyhrazuje právo kdykoli a bez předchozího upozornění tento dokument revidovat nebo ukončit jeho platnost.

V maximální míře povolené příslušnými právními předpisy nejsou společnost HMD Global ani kterýkoli z jejích poskytovatelů licence za žádných okolností odpovědny za jakoukoli ztrátu

dat nebo příjmů ani za zvláštní, náhodné, následné či nepřímé škody způsobené jakýmkoli způsobem.

Rozmnožování, přenos nebo šíření obsahu tohoto dokumentu nebo jeho části v jakékoli formě bez předchozího písemného souhlasu společnosti HMD Global je zakázáno. Společnost HMD Global se řídí politikou neustálého vývoje. Společnost HMD Global si vyhrazuje právo provádět změny a vylepšení u všech výrobků popsanych v tomto dokumentu bez předchozího oznámení.

Společnost HMD Global nevydává žádná prohlášení, neposkytuje žádnou záruku na aplikace třetích stran dodávané se zařízením ani nepřebírá žádnou odpovědnost za jejich funkčnost, obsah nebo podporu koncových uživatelů. Používáním aplikace berete na vědomí, že je aplikace poskytována "tak jak je".

Stahování map, her, hudby a videosouborů a odesílání obrázků a videosouborů na web může vyžadovat přenos velkého množství dat. Poskytovatel služeb může za přenosy dat účtovat příslušné poplatky. Dostupnost konkrétních výrobků, služeb a funkcí se může v jednotlivých oblastech lišit. Bližší podrobnosti a informace o dostupnosti jazykových verzí získáte u místního prodejce.

Některé funkce a specifikace výrobku mohou záviset na síti a podléhat dalším podmínkám a poplatkům.

Veškeré zde uvedené specifikace, funkce a další informace o výrobku se mohou bez upozornění změnit.

Na vaše používání zařízení se vztahují zásady ochrany osobních údajů společnosti HMD Global dostupné na stránce <http://www.hmd.com/privacy>.

TM a © 2025 HMD Global. Všechna práva vyhrazena.

Slovní značka a loga Bluetooth jsou vlastnictvím společnosti Bluetooth SIG, Inc. a jejich používání společností HMD Global je prováděno na základě licence.

Microsoft, Windows jsou ochranné známky skupiny společností Microsoft.

Mac® a macOS® jsou ochranné známky společnosti Apple Inc. registrované v USA a dalších zemích a regionech.

Tento výrobek obsahuje i software open source. Informace o autorských právech a další upozornění, informace o oprávnění a uznání zobrazíte, když na ploše zadáte znaky \*#6774#.