

NOKIA

Nokia T20

Uživatelská příručka

Obsah

1	Informace o této uživatelské příručce	4
2	Začínáme	5
	Tlačítka a části	5
	Vložení SIM karty a paměťové karty	6
	Nabití tabletu	7
	Zapnutí a nastavení tabletu	8
	Zamykání a odemykání tabletu	8
	Dotykový displej	8
3	Základy	12
	Ovládání hlasitosti	12
	Automatická oprava textu	12
	Výdrž baterie	13
	Usnadnění	13
	Rádio FM	14
4	Ochraňte svůj tablet	15
	Ochrana tabletu zamykáním obrazovky	15
	Ochrana tabletu pomocí obličeje	15
5	Fotoaparát	16
	Základy práce s fotoaparátem	16
	Videa	16
	Fotografie a videa	16
6	Internet a připojení	18
	Zapnutí Wi-Fi	18
	Procházení webu	18
	Bluetooth®	18
	VPN	20

7 Organizace dne	21
Datum a čas	21
Budík	21
Kalendář	22
8 Mapy	23
Hledání míst a navigace	23
9 Aplikace, aktualizace a zálohování	24
Získávání aplikací z Google Play	24
Nastavení služby Kids Space	24
Aktualizace softwaru tabletu	25
Zálohování dat	25
Obnovení původního nastavení a odstranění soukromého obsahu	25
10 Informace o výrobku a bezpečnostní informace	26
Pro vaši bezpečnost	26
Síťové služby a poplatky	29
Péče o zařízení	29
Recyklace	30
Symbol přeškrtnutého kontejneru	30
Informace o baterii a nabíječce	30
Malé děti	32
Sluch	32
Chraňte přístroj před nebezpečným obsahem	32
Dopravní prostředky	32
Potenciálně výbušná prostředí	33
Certifikační informace	33
Správa digitálních práv	34
Autorská práva a další upozornění	34

1 Informace o této uživatelské příručce



Důležité: Důležité informace o bezpečném používání vašeho zařízení a baterie si přečtěte „Informace o produktu a bezpečnosti“, než začnete zařízení používat. Chcete-li zjistit, jak s novým zařízením začít pracovat, přečtěte si uživatelskou příručku.

2 Začínáme

TLAČÍTKA A ČÁSTI

Váš tablet

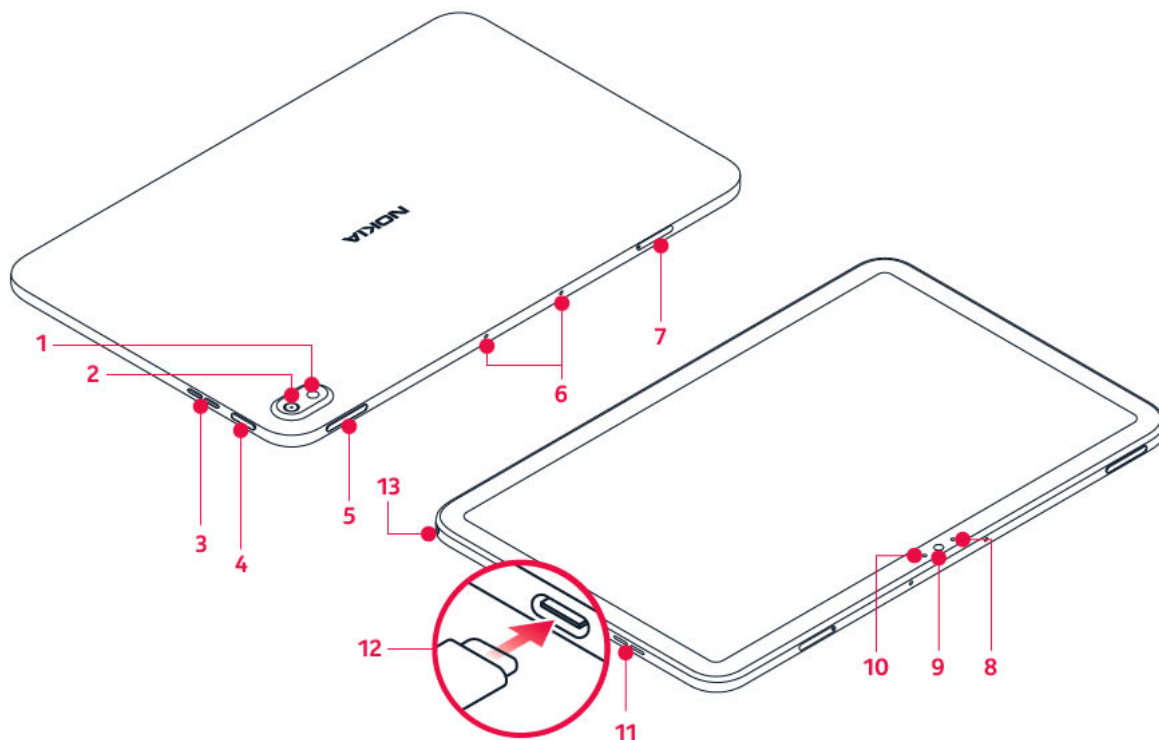

Tato uživatelská příručka se týká těchto modelů: TA-1394, TA-1397, TA-1392.

- | | |
|---|--------------------------|
| 1. Blesk | 1392) |
| 2. Fotoaparát | 8. Hallův snímač |
| 3. Reproduktor | 9. Přední fotoaparát |
| 4. Tlačítko vypínač/zámek | 10. Snímač světla |
| 5. Tlačítka hlasitosti | 11. Reproduktor |
| 6. Mikrofon | 12. Konektor USB |
| 7. Slot pro SIM a paměťovou kartu (TA-1394, TA-1397), slot pro paměťovou kartu (TA- | 13. Sluchátkový konektor |

Některá příslušenství uvedená v této uživatelské příručce, například nabíječka, sluchátka nebo datový kabel, se mohou prodávat zvlášť.

Části a konektory, magnetismus

Nepřipojujte výrobky, které vytvářejí výkonový signál, protože by to mohlo přístroj poškodit. Do zvukového konektoru nepřipojujte žádný zdroj napětí. Když do zvukového konektoru připojíte sluchátka nebo externí zařízení neschválené pro použití s tímto přístrojem, věnujte zvýšenou pozornost nastavení hlasitosti.

Části přístroje jsou magnetické. K přístroji mohou být přitahovány kovové materiály. V blízkosti přístroje nenechávejte delší dobu platební ani jiné magnetické karty, protože by se mohly poškodit.

VLOŽENÍ SIM KARTY A PAMĚŤOVÉ KARTY

Vložení karet u modelů TA-1394, TA-1397

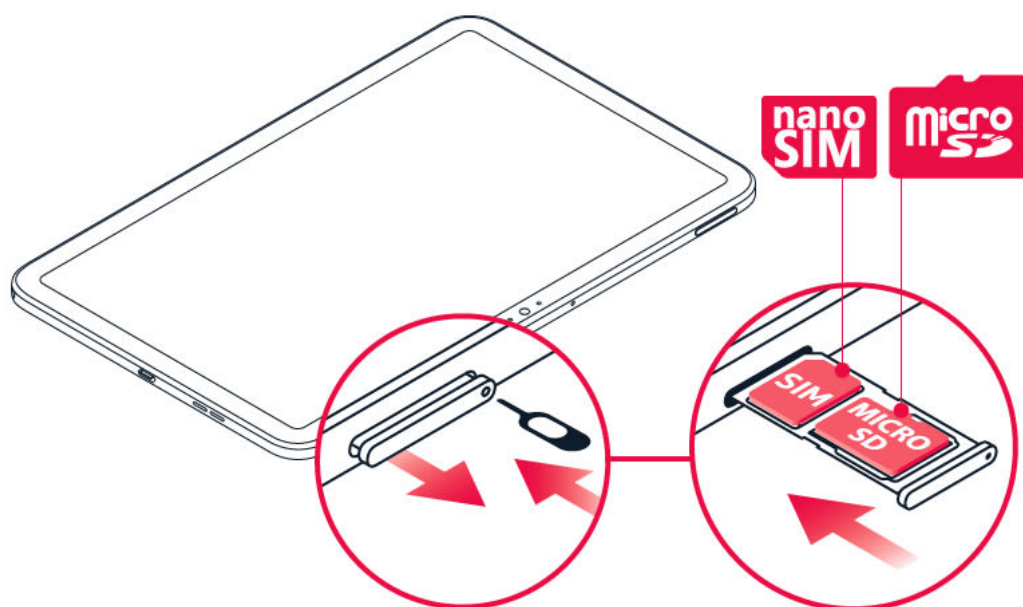

1. Otevřete zásuvku SIM karty: Zasuňte nástroj na otevírání zásuvky do otvoru v zásuvce a vysuňte zásuvku ven.
2. Vložte nanoSIM kartu do zásuvky kontakty směrem dolů.
3. Pokud máte paměťovou kartu, vložte ji do zásuvky.
4. Zasuňte zásuvku zpět.

Vložení paměťové karty, model TA-1392

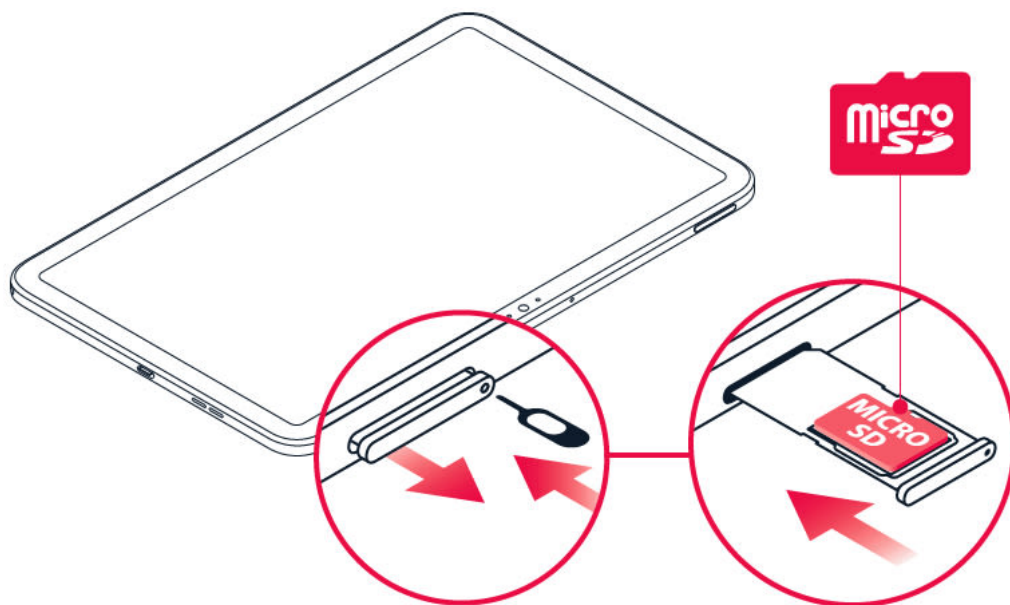

1. Vysuňte zásuvku paměťové karty: Zasuňte nástroj na otevírání zásuvky do otvoru v zásuvce a vysuňte zásuvku ven.
2. Vložte paměťovou kartu do zásuvky.
3. Zasuňte zásuvku zpět.

⚠ **Důležité:** Neodebírejte paměťovou kartu, pokud ji zrovna některá aplikace používá. Mohlo by dojít k poškození paměťové karty, zařízení a dat uložených na kartě.

👉 **Tip:** Použijte rychlou paměťovou kartu s kapacitou až 512 GB od známého výrobce.

NABÍTÍ TABLETU

Nabíjení baterie

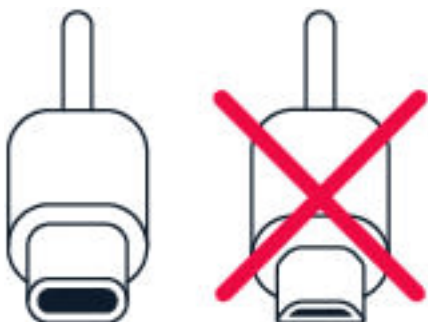

1. Připojte kompatibilní nabíječku do zásuvky elektrické sítě.
2. Připojte kabel k tabletu.

Tento tablet podporuje kabel USB-C. Tablet můžete nabíjet také přes kabel USB z počítače, může to ale trvat déle.

Když je baterie zcela vybitá, může trvat několik minut, než tablet zobrazí kontrolku nabíjení.

ZAPNUTÍ A NASTAVENÍ TABLETU

Zapnutí tabletu

1. Tablet zapnete stisknutím a podržením vypínače, dokud se tablet nezapne.
2. Postupujte podle pokynů na displeji.

ZAMYKÁNÍ A ODEMYKÁNÍ TABLETU

Zamykání tlačítek a displeje

Pro zamknutí tlačítek a displeje stiskněte vypínač.

Odemykání tlačítek a displeje

Stiskněte vypínač a přejeďte po displeji nahoru. Na výzvu zadejte další údaje.

DOTYKOVÝ DISPLEJ

Důležité: Chraňte dotykový displej před poškrábáním. Nikdy s dotykovým displejem nepoužívejte běžné pero, tužku ani jiné ostré předměty.

Přetahování položek

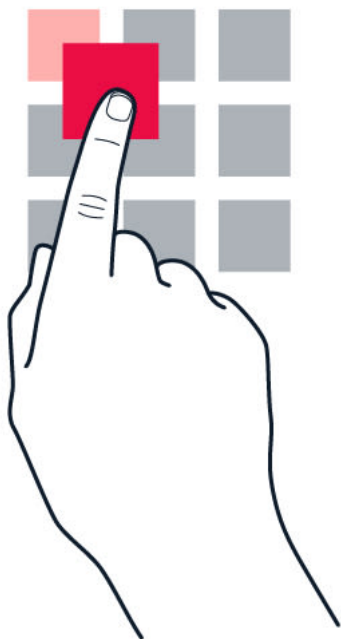

Položte na položku na několik sekund prst a posuňte ho po displeji.

Přejetí

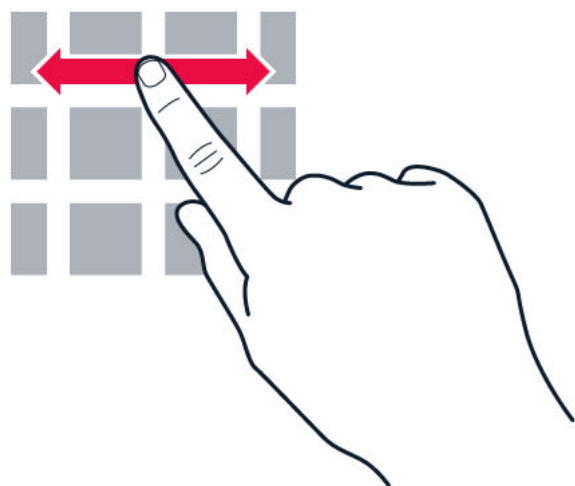

Položte prst na displej a posuňte ho v požadovaném směru.

Posouvání dlouhého seznamu nebo menu



Rychle přejeďte prstem nahoru nebo dolů po displeji a poté prst zvedněte. Posouvání zastavíte klepnutím na displej.

Zvětšení nebo zmenšení

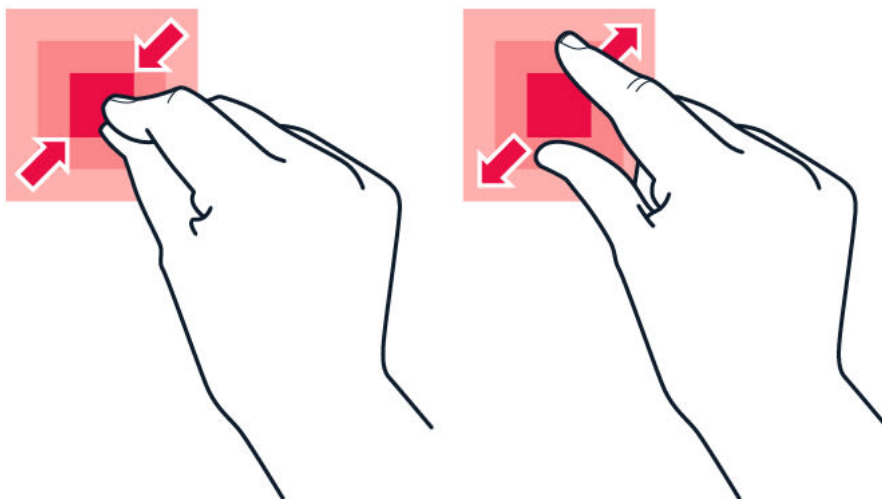

Položte na položku (třeba na mapu, fotografii nebo webovou stránku) dva prsty a posuňte je od sebe nebo k sobě.

Zamknutí orientace displeje

Když tablet otočíte o 90 stupňů, zobrazení se automaticky otočí.

Chcete-li zamknout orientaci displeje na výšku, přejeďte z horního okraje displeje dolů a klepněte na možnost **Automatické otáčení**.

Navigace pomocí gest

Chcete-li zapnout ovládání pomocí gest, klepněte na možnost **Nastavení** > **Systém** > **Gesta** > **Ovládání systému** > **Ovládání pomocí gest**.

– Chcete-li zobrazit všechny aplikace, přejeďte prstem nahoru z \wedge . – Chcete-li přejít na hlavní obrazovku, přejeďte ze spodní části displeje nahoru. Aplikace, kterou jste zrovna používali, zůstane spuštěná na pozadí. – Chcete-li zjistit, které aplikace jsou otevřené, přejeďte prstem ze spodní části displeje nahoru, aniž byste uvolnili prst, dokud nevidíte aplikace, a pak prst uvolněte. – Chcete-li přejít k jiné otevřené aplikaci, klepněte na ni. – Chcete-li zavřít všechny otevřené aplikace, klepněte na **SMAZAT VŠE**. – Chcete-li se vrátit na předchozí obrazovku, přejeďte prstem z pravého nebo levého okraje displeje. Tablet si pamatuje všechny aplikace a weby, které jste navštívili od posledního zamknutí displeje.

Navigace pomocí tlačítek

Chcete-li zapnout navigační tlačítka, klepněte na možnost **Nastavení** > **Systém** > **Gesta** > **Navigace systémem** > **Navigace pomocí 3 tlačítek**.

– Chcete-li zobrazit všechny aplikace, přejeďte prstem nahoru po tlačítku plochy \bullet . – Chcete-li se dostat na plochu, klepněte na tlačítko plochy. Aplikace, kterou jste zrovna používali, zůstane spuštěná na pozadí. – Chcete-li zjistit, které aplikace jsou spuštěné, klepněte na \blacksquare . – Chcete-li přejít k jiné otevřené aplikaci, přejeďte doprava a klepněte na ni. – Chcete-li zavřít všechny otevřené aplikace, klepněte na **SMAZAT VŠE**. – Chcete-li se vrátit na předchozí obrazovku, klepněte na \triangleleft . Tablet si pamatuje všechny aplikace a weby, které jste navštívili od posledního zamknutí displeje.

3 Základy

OVLÁDÁNÍ HLASITOSTI

Změna nastavení hlasitosti

Chcete-li změnit hlasitost tabletu, stiskněte tlačítka hlasitosti vlevo nahoře na tabletu.

Chcete-li změnit hlasitost přehrávaných médií a aplikací, zobrazte indikátor hlasitosti stisknutím tlačítka ztlumení hlasitosti. Klepněte na  a přetáhněte posuvník ovladače hlasitosti pro média a aplikace vlevo nebo vpravo.

Nepřipojujte produkty, které vytvářejí výstupní signál, protože by to mohlo zařízení poškodit. Do zvukového konektoru nepřipojujte žádný zdroj napětí. Když do zvukového konektoru připojíte sluchátka nebo externí zařízení neschválené pro použití s tímto zařízením, věnujte zvýšenou pozornost nastavení hlasitosti.

Přepnutí tabletu do tichého režimu

Chcete-li tablet přepnout do tichého režimu, stiskněte tlačítko ztlumení hlasitosti a klepněte na .

AUTOMATICKÁ OPRAVA TEXTU

Návrhy slov na klávesnici

Tablet vám při psaní může navrhnout slova, aby psaní urychlil a zpřesnil. Funkce navrhování slov nemusí být k dispozici ve všech jazycích.

Když začnete psát slovo, tablet navrhuje možná slova. Když je na panelu návrhů zobrazeno požadované slovo, vyberte ho. Chcete-li zobrazit další návrhy, klepněte na návrh a přidržte na něm prst.

Tip Pokud je navržené slovo označeno tučně, tablet jím psané slovo nahrazuje automaticky. Pokud je slovo napsáno špatně, klepněte na něj a přidržte na něm prst, a uvidíte několik dalších návrhů.



Pokud nechcete, aby klávesnice při psaní navrhovala slova, vypněte funkci Oprava textu. Klepněte na **Nastavení** > **Systém** > **Jazyk a zadávání** > **Klávesnice na displeji**. Zvolte klávesnici, kterou obvykle používáte. Klepněte na **Oprava textu** a vypněte metody opravy textu, které nechcete používat.

Opravování slov

Pokud si všimnete, že máte ve slově překlep, klepněte na něj a uvidíte několik návrhů oprav.

Vypnutí kontroly pravopisu

Klepněte na **Nastavení** > **Systém** > **Jazyky a zadávání** > **Rozšířená nastavení** > **Kontrola pravopisu** a vypněte možnost **Kontrola pravopisu**.

VÝDRŽ BATERIE

Energii tabletu můžete šetřit pomocí následujících kroků.

Prodloužení výdrže baterie

Jak ušetřit energii:

1. Baterii vždy nabíjejte na maximum.
2. Vypněte nepotřebné zvuky, například zvuky při dotyku displeje. Klepněte na možnost **Nastavení** > **Zvuk** > **Rozšířená nastavení** a v části **Ostatní zvuky** vyberte zvuky, které chcete zachovat.
3. Místo reproduktoru používejte kabelová sluchátka.
4. Nastavte displej tak, aby se po krátké době vypínal. Klepněte na **Nastavení** > **Displej** > **Rozšířená nastavení** > **Doba do zhasnutí displeje** a vyberte čas.
5. Klepněte na **Nastavení** > **Displej** > **Úroveň jasu**. Upravte jas přetažením posuvníku úrovně jasu. Možnost **Adaptivní jas** musí být vypnuta.
6. Zakažte běh aplikací na pozadí.
7. Používejte služby určování polohy podle situace: když je nepotřebujete, vypněte je. Klepněte na **Nastavení** > **Poloha** a zakažte **Používat polohu**.
8. Připojení k síti používejte podle situace: Připojení Bluetooth zapínejte, jen když ho potřebujete. Připojте se k internetu přes síť Wi-Fi a nikoli přes mobilní datové připojení. Vypněte na tabletu hledání dostupných bezdrátových sítí. Klepněte na **Nastavení** > **Síť a internet** > **Wi-Fi** a vypněte možnost **Použít Wi-Fi**.

USNADNĚNÍ

Změnou různých nastavení si můžete používání tabletu usnadnit.

Zvětšení nebo zmenšení písma

1. Klepněte na **Nastavení** > **Usnadnění**.
2. Klepněte na **Velikost písma**. Chcete-li zvětšit nebo zmenšit písmo, přetáhněte posuvník velikosti písma.

Zvětšení nebo zmenšení velikosti zobrazení

1. Klepněte na **Nastavení** > **Usnadnění**.
2. Klepněte na **Velikost zobrazení** a přetažením posuvníku upravte velikost.

RÁDIO FM

Chcete-li poslouchat rádio, musíte k tabletu připojit kompatibilní sluchátka. Sluchátka slouží jako anténa. Sluchátka mohou být prodávána samostatně.

Poslouchání rádia FM

Po připojení sluchátek klepněte na možnost **FM Radio**. – Pokud chcete rádio zapnout, klepněte na ►. – Rozhlasové stanice vyhledáte klepnutím na ⋮ > **Vyhledávání**. – Chcete-li přeladit na jinou stanici, posuňte řádek kmitočtu kanálu doleva nebo doprava. – Stanici uložíte klepnutím na . – Pokud chcete rádio vypnout, klepněte na ●.



Tip k řešení potíží: Pokud rádio nefunguje, zkontrolujte, zda je správně připojena náhlavní souprava.

4 Ochraňte svůj tablet

OCHRANA TABLETU ZAMYKÁNÍM OBRAZOVKY

Tablet můžete nastavit tak, aby při odemykání displeje vyžadoval ověření.

Nastavení zámku obrazovky

1. Klepněte na možnost **Nastavení** > **Zabezpečení** > **Zámek obrazovky**.
2. Vyberte typ zámku a postupujte podle pokynů v tabletu.

OCHRANA TABLETU POMOCÍ OBLIČEJE

Nastavení rozpoznání obličeje

1. Klepněte na možnost **Nastavení** > **Zabezpečení** > **Odemknutí obličejem**.
2. Vyberte záložní metodu odemknutí zamknuté obrazovky a postupujte podle pokynů na tabletu.

Nechte otevřené oči a ujistěte se, že je váš obličej zcela viditelný a není zakrytý žádným předmětem, například pokrývkou hlavy nebo slunečními brýlemi.



Poznámka: Odemykání tabletu pomocí obličeje není tak bezpečné jako pomocí kódu PIN nebo vzorce. Tablet může totiž odemknout někdo nebo něco podobného vzhledu. Odemykání obličejem nemusí správně fungovat s podsvícením nebo v příliš tmavém nebo světlém prostředí.

Odemčení tabletu pomocí obličeje

Pro odemknutí tabletu stačí zapnout obrazovku a podívat se do předního fotoaparátu.

Pokud rozpoznávání obličeje nefunguje a nemůžete k obnovení nebo restartování tabletu použít některou alternativní metodu přihlášení, bude tablet vyžadovat servisní zásah. Mohou být vyžadovány další poplatky a všechna osobní data v tabletu mohou být odstraněna. Další informace získáte v nejbližším autorizovaném servisním středisku nebo u prodejce.

5 Fotoaparát



ZÁKLADY PRÁCE S FOTOAPARÁTEM

Fotografování



Pořizujte ostré a jasné snímky – ty nejlepší momenty si uchovejte ve fotoalbu.

1. Klepněte na **Fotoaparát**.
2. Namiřte objektiv na scénu a zaostřete.
3. Klepněte na .

Autoportréty



1. Klepnutím na možnost **Fotoaparát** >  přepněte na přední fotoaparát.
2. Klepněte na .

Fotografování se samospouští

1. Klepněte na **Fotoaparát**.
2. Klepněte na  a zvolte čas.
3. Klepněte na .

VIDEO

Nahrávání videa

1. Klepněte na **Fotoaparát**.
2. Pro přepnutí do režimu videa posuňte text **Vyfotit** směrem nahoru, dokud se nezvětší text **Video**.
3. Klepnutím na  začnete nahrávat.
4. Klepnutím na  nahrávání ukončíte.
5. K přepnutí zpět do režimu fotoaparátu posuňte text **Video** dolů, dokud se nezvětší text **Vyfotit**.

FOTOGRAFIE A VIDEO

Prohlížení fotek a videí na tabletu

Klepněte na **Fotografie**.

Sdílení fotografií a videí

1. Klepněte na **Photos**, potom na snímek, který chcete sdílet, a pak na .
2. Zvolte způsob sdílení fotografie nebo videa.

6 Internet a připojení

ZAPNUTÍ WI-FI

Zapnutí funkce Wi-Fi

1. Klepněte na **Nastavení** > **Síť a internet** > **Wi-Fi**.
2. Zapněte možnost **Použít Wi-Fi**.
3. Vyberte připojení, které chcete použít.

Připojení Wi-Fi je aktivní, když je na stavovém řádku u horního okraje displeje zobrazena ikona .

Důležité: Pro zvýšení bezpečnosti připojení Wi-Fi používejte šifrování. Šifrování zmenšuje riziko přístupu jiných osob k vašim datům.

PROCHÁZENÍ WEBU

Hledání na webu

1. Klepněte na **Chrome**.
2. Do pole pro hledání napište hledaná slova nebo webovou adresu.
3. Klepněte na → nebo vyberte některou z nalezených shod.

Připojení počítače k webu pomocí tabletu

Přes mobilní datové připojení můžete přistupovat k Internetu z počítače nebo jiného zařízení.

1. Klepněte na **Nastavení** > **Síť a internet** > **Hotspot a tethering**.
2. Zapněte možnost **Přenosný hotspot Wi-Fi**, abyste mohli sdílet mobilní datové připojení přes síť Wi-Fi, **Připojení přes USB**, chcete-li používat připojení USB, **Připojení přes Bluetooth**, chcete-li používat připojení Bluetooth, nebo **Připojení přes Ethernet**, chcete-li použít připojení pomocí kabelu USB Ethernet.

Druhé zařízení využívá přenosy dat podle vaší smlouvy, za které mohou být účtovány poplatky. Informace o dostupnosti a poplatcích za přenosy dat získáte u svého poskytovatele síťových služeb.

BLUETOOTH®

Připojení k zařízení s rozhraním Bluetooth

1. Klepněte na **Nastavení** > **Připojená zařízení** > **Předvolby připojení** > **Bluetooth** .
v uživatelské příručce k druhému zařízení.
2. Přepněte možnost **Bluetooth** do polohy **Zapnuto** .
3. Zkontrolujte, zda je druhé zařízení zapnuté. Proces párování bude možná nutné zahájit z druhého zařízení. Podrobnější informace najdete
4. Klepněte na možnost **Spárovat nové zařízení** a v seznamu nalezených zařízení Bluetooth klepněte na zařízení, se kterým se chcete spárovat.
5. Možná bude nutné zadat kód. Podrobnější informace najdete v uživatelské příručce k druhému zařízení.

Zařízení využívající bezdrátovou technologii Bluetooth spolu komunikují na bázi rádiových vln, a proto nemusí být umístěny v přímé viditelnosti. Zařízení Bluetooth však musí být ve vzdálenosti do 10 metrů od sebe. Spojení je náchylné na rušení překážkami, například stěnami nebo jinými elektronickými zařízeními.

Když je zapnuto připojení Bluetooth, mohou se k tabletu připojit spárovaná zařízení. Ostatní zařízení zjistí přítomnost vašeho tabletu pouze v případě, že je otevřeno zobrazení nastavení připojení Bluetooth.

Své zařízení nepárujte s neznámými zařízeními ani nepovolujte připojení od neznámých zařízení. Tablet tak ochráníte před nebezpečným obsahem.

Sdílení obsahu pomocí Bluetooth

Když chcete sdílet fotky nebo něco jiného s kamarádem, můžete to poslat do přes Bluetooth do jeho zařízení.

Lze používat i více spojení přes Bluetooth současně. Můžete například posílat data do jiného zařízení i během použití náhlavní soupravy Bluetooth.

1. Klepněte na **Nastavení** > **Připojená zařízení** > **Předvolby připojení** > **Bluetooth** .
na  > **Bluetooth** .
2. Na obou zařízeních musí být zapnuta funkce Bluetooth a zařízení musí být vzájemně viditelná.
3. Vyhledejte, co chcete odeslat, a klepněte
4. V seznamu nalezených zařízení s Bluetooth klepněte na zařízení kamaráda.
5. Pokud druhé zařízení vyžaduje zadání kódu, zadejte ho nebo ho přijměte a klepněte na **Spárovat** .

Kód se používá jen při prvním připojování k danému zařízení.

Odebrání párování

Pokud už nemáte zařízení, které jste s tabletem dříve spárovali, můžete párování odebrat.

1. Klepněte na **Nastavení** > **Připojená zařízení** > **DŘÍVE PŘIPOJENÁ ZAŘÍZENÍ**.
2. Klepněte na  u názvu zařízení.
3. Klepněte na možnost **ZAPOMENOUT**.

VPN

Pro přístup k firemním prostředkům, jako je intranet nebo firemní e-mail, můžete potřebovat připojení k virtuální soukromé síti (VPN). Síť VPN můžete využívat i pro soukromé účely.

O konfigurační údaje sítě VPN požádejte správce firemní sítě, případně vyhledejte další informace na webu své služby VPN.

Používání bezpečného prostřednictvím sítě VPN

1. Klepněte na **Nastavení** > **Síť a internet** > **Rozšířená nastavení** > **VPN**.
2. Chcete-li přidat profil VPN, klepněte na **+**.
3. Zadejte údaje profilu získané od firemního správce IT nebo ze služby VPN.

Úpravy profilu VPN

1. Klepněte na  u názvu profilu.
2. Informace změňte podle potřeby.

Odstranění profilu VPN

1. Klepněte na  u názvu profilu.
2. Klepněte na **ZAPOMENOUT**.

7 Organizace dne

DATUM A ČAS

Nastavení data a času

Klepněte na **Nastavení** > **System** > **Datum a čas**.

Automatické aktualizace data a času

Tablet můžete nastavit tak, aby automaticky aktualizoval datum, čas a časové pásmo. Automatické aktualizace jsou síťová služba a jejich dostupnost se může v různých oblastech a u jednotlivých poskytovatelů služeb lišit.

1. Klepněte na **Nastavení** > **System** > **Datum a čas**.
2. Zapněte možnost **Používat čas ze sítě**.
3. Zapněte možnost **Používat časové pásmo ze sítě**.

Změna času na 24hodinový formát

Klepněte na **Nastavení** > **System** > **Datum a čas** a zapněte **Používat 24hodinový formát**.

BUDÍK

Nastavení budíku

1. Klepněte na **Hodiny** > **Budík**.
2. Chcete-li přidat budík, klepněte na **+**.
3. Chcete-li budík upravit, klepněte na něj. Chcete-li nastavit budík s opakováním v určité dny, zaškrtněte políčko **Opakovat** a označte dny v týdnu.

Vypnutí budíku

Když budík zvoní, přetáhněte ho doprava.

KALENDÁŘ

Správa kalendářů

Klepněte na **Kalendář** > ☰ a vyberte typ kalendáře, který chcete zobrazit.

Kalendáře jsou přidány automaticky v okamžiku přidání účtu do tabletu. Chcete-li přidat nový účet s kalendářem, klepněte na **Nastavení** > **Účty** > **Přidat účet**.

Přidávání událostí

1. Na stránce **Calendar** klepněte na **+**. událost opakovat.
2. Vyplňte požadované údaje a nastavte čas.
3. Chcete-li nastavit opakování události v určitých dnech, klepněte na **Neopakuje se** a vyberte, jak často se má opakovat.
4. Chcete-li nastavit připomenutí, klepněte na **Přidat oznámení**, nastavte čas a klepněte na **Hotovo**.
5. Klepněte na **Uložit**.



Tip: Chcete-li událost upravit, klepněte na ni, klepněte na možnost  a upravte požadované údaje.

Odstranění události

1. Klepněte na událost.
2. Klepněte na **⋮** > **Odstranit**.

8 Mapy

HLEDÁNÍ MÍST A NAVIGACE

Hledání míst

Při hledání konkrétních míst a podniků vám pomůže aplikace **Google Mapy**.

1. Klepněte na možnost **Mapy**.
2. Do pole pro hledání napište hledaná slova, například adresu nebo název místa.
3. Vyberte položku v seznamu, který aplikace nabízí během psaní, nebo klepnutím na tlačítko  zahajte hledání.

Aplikace zobrazí místo na mapě. Pokud nenajde žádné výsledky, zkontrolujte, zda nejsou v hledaných slovech překlepy.

Zobrazení aktuálního místa

Klepněte na možnost **Mapy** > .

Navigace na místo

1. Klepněte na možnost **Mapy** a zadejte do pole pro hledání požadovaný cíl.
2. Klepněte na možnost **Navigace**. Zvýrazněná ikona (například ) představuje způsob dopravy. Chcete-li ho změnit, zvolte pod polem pro hledání jiný způsob dopravy.
3. Pokud nechcete začínat od své aktuální polohy, klepněte na možnost **Vaše poloha** a najděte nový výchozí bod.
4. Navigaci zahájíte klepnutím na možnost **Spustit**.

9 Aplikace, aktualizace a zálohování

ZÍSKÁVÁNÍ APLIKACÍ Z GOOGLE PLAY

Chcete-li využívat služby Google Play, musíte mít na tabletu přidaný účet Google. Některé aplikace dostupné v obchodě Google Play mohou být placené. Chcete-li přidat způsob platby, klepněte na **Obchod Play**, poté na logo Google vedle vyhledávacího pole a vyberte možnost **Způsoby platby**. Při nakupování v obchodě Google Play musíte mít vždy oprávnění od vlastníka způsobu platby.

Přidání účtu Google do tabletu

1. Klepněte na **Nastavení** > **Účty** > **Přidat účet** > **Google**. Na vyzvání potvrďte způsob zamykání zařízení.
2. Zadejte přihlašovací údaje ke svému účtu Google a klepněte na možnost **Další**. V případě, že si chcete vytvořit nový účet, klepněte na možnost **Vytvořit účet**.
3. Postupujte podle pokynů v tabletu.

Stahování aplikací

1. Klepněte na **Obchod Play**.
2. Klepněte na pole pro hledání a hledejte aplikace, nebo si je zvolte z doporučených.
3. Aplikaci můžete stáhnout a nainstalovat klepnutím na možnost **Instalovat** v popisu aplikace.

Chcete-li zobrazit svoje aplikace, přejeďte na ploše ze spodní části displeje nahoru.

NASTAVENÍ SLUŽBY KIDS SPACE

Zábava pro děti

Kids Space nabízí aplikace, knihy a videa pro děti. K používání funkce Kids Space potřebuje mít dítě účet Google pod dohledem.

Klepněte na **Kids Space** > **Začínáme** > **Vytvoření účtu** a dále podle pokynů na displeji tabletu.

AKTUALIZACE SOFTWARE TABLETU

Instalace dostupných aktualizací

Dostupnost aktualizací zkontrolujete klepnutím na **Nastavení** > **Systém** > **Rozšířená nastavení** > **Aktualizace systému** > **Zkontrolovat aktualizace**.

Když vás tablet upozorní, že je k dispozici aktualizace, postupujte podle pokynů na tabletu. Pokud v tabletu dochází paměť, může pomoci přesunutí fotografií a dalšího obsahu na paměťovou kartu.

Varování: Pokud instalujete novou verzi softwaru, nemůžete zařízení používat, dokud není instalace dokončena a zařízení není restartováno.

Před zahájením aktualizace připojte nabíječku nebo se ujistěte, že je baterie zařízení dostatečně nabitá. Připojte se k síti Wi-Fi, protože aktualizací balíčky mohou spotřebovat velké množství mobilních dat.

ZÁLOHOVÁNÍ DAT

Chcete-li zajistit bezpečnost dat, používejte v tabletu funkci zálohování. Data zařízení (například hesla k sítím Wi-Fi) i data aplikací (například nastavení a soubory uložené aplikacemi) se zálohují do vzdáleného úložiště.

Zapnutí automatického zálohování

Klepněte na možnost **Nastavení** > **Systém** > **Záloha** a zapněte zálohování.

OBNOVENÍ PŮVODNÍHO NASTAVENÍ A ODSTRANĚNÍ SOUKROMÉHO OBSAHU

Resetování tabletu

1. Klepněte na **Nastavení** > **Systém** > **Rozšířená nastavení** > **Možnosti resetu** > **Vymazat data (tovární reset)**.
2. Postupujte podle pokynů na tabletu.

10 Informace o výrobku a bezpečnostní informace

PRO VAŠI BEZPEČNOST

Seznamte se s těmito jednoduchými pravidly. Jejich porušení může být nebezpečné, protizákonné či v rozporu s místními předpisy. Další informace najdete v úplné uživatelské příručce.

VYPNĚTE TAM, KDE JE POUŽÍVÁNÍ PŘÍSTROJE ZAKÁZÁNO



V místech, kde není povoleno používání mobilních zařízení nebo kde může přístroj způsobit rušení či nebezpečí, například v letadle, v nemocnicích a v blízkosti zdravotnických přístrojů, paliv, chemických látek nebo v místech, kde se provádí odstřely za pomoci trhavin, přístroj vypínejte. V místech s omezeními dodržujte všechny pokyny.

BEZPEČNOST SILNIČNÍHO PROVOZU PŘEDEVŠÍM



Dodržujte všechny místní zákony. Ruce mějte během jízdy volné pro řízení vozu. Při řízení mějte na paměti především bezpečnost silničního provozu.

RUŠIVÉ VLIVY



Všechny bezdrátové přístroje mohou být citlivé na rušivé vlivy, které mohou ovlivnit jejich provoz.

AUTORIZOVANÝ SERVIS



Instalovat a opravovat tento výrobek mohou pouze autorizované osoby.

BATERIE, NABÍJEČKY A JINÉ PŘÍSLUŠENSTVÍ



Používejte pouze baterie, nabíječky a jiné příslušenství schválené společností HMD Global Oy k použití s tímto přístrojem. Nepřipojujte nekompatibilní výrobky.

UDRŽUJTE ZAŘÍZENÍ V SUCHU



Pokud je vaše zařízení vodotěsné, podrobnější pokyny zjistíte podle jeho třídy IP a technických parametrů.

SKLENĚNÉ SOUČÁSTI



Zařízení, případně jeho displej jsou vyrobeny ze skla. Pokud zařízení spadne na tvrdou plochu nebo ho zasáhne silný úder, může se sklo rozbít. Pokud se sklo rozbije, nedotýkejte se skleněných součástí zařízení ani se nepokoušejte rozbité sklo ze zařízení odstranit. Přestaňte zařízení používat, dokud nebude sklo vyměněno autorizovaným servisním pracovníkem.

CHRAŇTE SVŮJ SLUCH



Chcete-li zabránit možnému poškození sluchu, neposlouchejte po dlouhou dobu příliš hlasitý zvuk. Když je zapnutý reproduktor a máte telefon u ucha, buďte opatrní.

SAR



Toto zařízení splňuje právní předpisy pro vystavení rádiovým vlnám, pokud je používáno v normální poloze u ucha nebo je umístěno nejméně 1,5 cm od těla. Konkrétní maximální hodnoty SAR najdete v části Certifikační informace (SAR) v této uživatelské příručce. Další informace naleznete v části Certifikační informace (SAR) této uživatelské příručky nebo přejděte na www.sar-tick.com.

SÍŤOVÉ SLUŽBY A POPLATKY

Používání některých funkcí a služeb nebo stahování obsahu včetně bezplatných položek vyžaduje připojení k síti. Může dojít k přenosu velkého množství dat, který může být zpoplatněn. Některé funkce mohou být dostupné v rámci předplatného.



Důležité: Váš poskytovatel síťových služeb nebo poskytovatel služeb, ke kterému se připojujete na cestách, nemusí podporovat přenosy 4G/LTE. V takovém případě nemusí být možné volat, přijímat hovory, posílat či přijímat zprávy nebo využívat mobilní datové připojení. Chcete-li zajistit bezproblémovou práci přístroje v době, kdy služba 4G/LTE není k dispozici, doporučujeme vám změnit nejvyšší rychlost připojení 4G na 3G. Chcete-li to udělat, klepněte na ploše na možnost **Nastavení** > **Sítě a internet** > **Mobilní síť** a nastavte **Preferovaný typ sítě** na možnost **3G**.



Poznámka: Používání technologie Wi-Fi může být v některých zemích omezeno. Například v EU smíte síť Wi-Fi s frekvencemi 5150–5350 MHz používat pouze v budovách, a v USA a v Kanadě smíte pouze v budovách používat síť s frekvencemi 5,15–5,25 GHz. Další informace získáte u místních úřadů.

PÉČE O ZAŘÍZENÍ

S přístrojem, baterií, nabíječkou a příslušenstvím zacházejte opatrně. Následující doporučení vám pomohou udržet zařízení v provozu.

- Uchovávejte zařízení v suchu. Srážky, vlhkost a všechny typy kapalin mohou obsahovat minerály, které způsobují korozi elektronických obvodů.
- Nepoužívejte ani neponechávejte zařízení v prašném a znečištěném prostředí.
- Neponechávejte zařízení ve vysokých teplotách. Vysoké teploty mohou poškodit zařízení nebo baterii.
- Neponechávejte zařízení v chladu. Při zahřátí zařízení na provozní teplotu může uvnitř zkondenzovat vlhkost, která ho může poškodit.
- Neotevírejte zařízení jinak, než jak je uvedeno v uživatelské příručce.
- Neoprávněné úpravy mohou poškodit zařízení a porušit předpisy týkající se rádiových zařízení.
- Nedovolte, aby zařízení ani baterie upadly nebo byly vystaveny silným otřesům, netřeste zařízením ani baterií. Hrubé zacházení může zařízení poškodit.
- K čištění povrchu zařízení používejte pouze měkký, čistý a suchý hadřík.
- Zařízení nepřebarvujte. Barva může zabránit správné funkci.
- Ukládejte zařízení mimo dosah magnetů nebo magnetických polí.
- Důležitá data ukládejte alespoň na dvě oddělená místa, například do zařízení, na paměťovou kartu nebo do počítače, případně si důležité informace zapište.

Při delším provozu se přístroj může zahřát. To je většinou normální. Přístroj se může před přehřátím chránit automatickým zpomalením, ztlumením displeje při videohovoru, zavřením aplikací, vypnutím nabíjení a pokud je to nutné, i automatickým vypnutím. Pokud přístroj nefunguje správně, odneste ho do nejbližšího autorizovaného servisu.

RECYKLACE



Použitá elektronická zařízení, baterie a balicí materiály vždy vracejte na určená sběrná místa. Tím pomáháte bránit nekontrolovanému ukládání odpadu a podporujete opakované využívání surovin. Elektrické a elektronické výrobky obsahují množství cenných materiálů, mimo jiné kovy (například měď, hliník, ocel a hořčík) a vzácné kovy (například zlato, stříbro a paladium). Všechny materiály, z nichž je zařízení vyrobeno, lze obnovit na materiály a energii.

SYMBOL PŘEŠKRUTÉHO KONTEJNERU

Symbol přeškrtnutého kontejneru



Symbol přeškrtnutého kontejneru na výrobku, baterii, v doprovodné dokumentaci nebo na obalu vám má připomínat, že všechny elektrické a elektronické výrobky a baterie musí být po ukončení své životnosti uloženy do odděleného sběru. Nezapomeňte ze zařízení nejprve odstranit osobní údaje. Neodhazujte tyto výrobky do směsného komunálního odpadu: odevzdejte je k recyklaci. Informace o nejbližším recyklačním místě získáte u místního úřadu pro nakládání s odpady nebo si přečtete o programu zpětného odběru společnosti HMD a jeho dostupnosti ve vaší zemi na adrese www.hmd.com/phones/support/topics/recycle.

INFORMACE O BATERII A NABÍJEČCE

Informace o baterii a nabíječce

Chcete-li zjistit, zda má tablet vyjímatelnou, nebo nevyjímatelnou baterii, nahlédněte do příručky Začínáme.

Přístroje s vyjímatelnou baterií Tento přístroj používejte pouze s originální dobíjecí baterií. Baterie může být mnohokrát opětovně nabita a vybita (řádově stovky cyklů), nicméně po

určitém čase se opotřebí. Pokud se doba pohotovostního režimu znatelně zkrátí, baterii vyměňte.

Přístroje s nevyjímatelnou baterií Nepokoušejte se baterii vyjmout, protože byste mohli přístroj poškodit. Baterie může být mnohokrát opětovně nabita a vybita (řádově stovky cyklů), nicméně po určitém čase se opotřebí. Pokud se doba pohotovostního režimu znatelně zkrátí, vezměte zařízení k výměně baterie do nejbližšího autorizovaného servisu.

Zařízení nabíjejte kompatibilní nabíječkou. Typ zástrčky nabíječky se může lišit. Doba dobíjení se může lišit, záleží na možnostech zařízení.

Bezpečnostní informace o baterii a nabíječce

Po nabití zařízení odpojte nabíječku od zařízení a vyndejte ji ze zásuvky. Doba nepřetržitého nabíjení by neměla překročit 12 hodin. Pokud se plně nabitá baterie nepoužívá, časem se vybije.

Extrémní teploty snižují kapacitu a životnost baterie. Baterii vždy udržujte v teplotě 15 až 25 °C, aby měla optimální výkon. Zařízení s horkou nebo příliš studenou baterií může dočasně přestat pracovat. Při nízkých teplotách se může baterie rychle vybíjet a během několika minut ztratit tolik energie, že se zařízení vypne. V prostředích s nízkými teplotami se snažte udržovat zařízení v teple.

Dodržujte místní předpisy. Je-li to možné, baterie recyklujte. Neodhazujte je do směsného odpadu.

Baterii nevystavujte extrémně nízkému tlaku vzduchu nebo velmi vysokým teplotám. Nevhazujte je například do ohně. Baterie může vybuchnout nebo z ní může uniknout hořlavá kapalina nebo plyn.

Baterie nerozebírejte, nerozřezávejte, nemačkejte, neohýbejte, nedělejte do ní otvory ani ji jinak nepoškozujte. Pokud baterie vytéká, zabraňte kontaktu kapaliny s kůží a očima. Pokud k němu dojde, okamžitě opláchněte zasažené plochy vodou nebo vyhledejte lékařskou pomoc. Baterii neupravujte a nepokoušejte se do ní vkládat cizí předměty. Baterii neponořujte a ani ji nevystavujte působení vody či jiných kapalin. Při poškození mohou baterie explodovat.

Používejte baterii a nabíječku pouze ke stanoveným účelům. Nesprávné používání nebo použití neschválených nebo nekompatibilních baterií či nabíječek může způsobit riziko požáru, výbuchu nebo jiného nebezpečí a může mít za následek zrušení osvědčení nebo záruk. Pokud si myslíte, že je baterie nebo nabíječka poškozena, odneste ji před dalším používáním ke kontrole do nejbližšího servisního střediska nebo k prodejci zařízení. Nikdy nepoužívejte poškozenou baterii ani nabíječku. Nabíječky používejte pouze uvnitř budov. Nenabíjejte zařízení při bouři. Pokud není součástí prodejního balení nabíječka, nabíjejte zařízení pomocí datového kabelu (součástí dodávky) a napájecího adaptéru USB (může být prodáván samostatně). Zařízení můžete nabíjet pomocí kabelů a napájecích adaptérů jiných výrobců, které jsou kompatibilní s rozhraním USB 2.0 nebo novějším a s platnými předpisy zemí a mezinárodními a regionálními bezpečnostními normami. Jiné adaptéry nemusí splňovat platné bezpečnostní normy a nabíjení pomocí takových adaptérů by mohlo představovat riziko škody na majetku nebo zranění osob.

Když odpojíte nabíječku nebo příslušenství, držte a tahejte vždy za zástrčku, nikoli za kabel.

Pokud má přístroj vyjímatelnou baterii, platí i následující pokyny: – Před vyjmutím baterie vždy vypněte přístroj a odpojte nabíječku. – Pokud se kovových pásků na baterii dotkne kovový předmět, může dojít k nechtěnému zkratu. Může tak dojít k poškození baterie nebo tohoto předmětu.

MALÉ DĚTI

Toto zařízení a jeho příslušenství nejsou hračky. Mohou obsahovat malé součásti. Uchovávejte je mimo dosah malých dětí.

SLUCH

 **Varování:** Používání headsetu může ovlivnit vaši schopnost vnímat zvuky z okolí. Nepoužívejte sluchátka, pokud to může ohrozit vaši bezpečnost.

Některé bezdrátové přístroje mohou působit rušení některých naslouchátek.

CHRAŇTE PŘÍSTROJ PŘED NEBEZPEČNÝM OBSAHEM

Zařízení může být vystaveno působení virů nebo jiného škodlivého obsahu. Dodržujte následující pokyny:

- Bud'te opatrní při otevírání zpráv. Zprávy mohou obsahovat škodlivý software nebo mohou být pro vaše zařízení či počítač jinak nebezpečné.
- Bud'te opatrní při přijímání požadavků na připojení, procházení internetu nebo stahování obsahu. Nepotvrzujte připojení Bluetooth ze zdrojů, kterým nedůvěřujete.
- Instalujte a používejte pouze služby a software ze zdrojů, kterým důvěřujete a které nabízejí odpovídající zabezpečení a ochranu.
- Nainstalujte antivirový a další bezpečnostní software do zařízení a jakéhokoli připojeného počítače. V jednom okamžiku používejte pouze jednu antivirovou aplikaci. Používání více takových aplikací současně může nepříznivě ovlivnit výkon a fungování zařízení nebo počítače.
- Pokud přistupujete k předinstalovaným záložkám a odkazům na internetové stránky třetích stran, učiňte příslušná opatření. Společnost HMD Global nepotvrzuje jejich obsah ani nepřijímá odpovědnost za takové stránky.

DOPRAVNÍ PROSTŘEDKY

Rádiové signály mohou ovlivňovat nesprávně namontované nebo nedostatečně stíněné elektronické systémy ve vozidlech. Další informace ověřte u výrobce vozidla nebo jeho vybavení. Přístroj by měl do vozidla instalovat pouze autorizovaný pracovník. Chybně

provedená montáž může být nebezpečná a může způsobit zrušení platnosti záruky. Pravidelně kontrolujte, jestli je veškeré příslušenství mobilního přístroje ve voze správně instalováno a jestli správně funguje. Neukládejte ani nepřenášejte hořlavé nebo výbušné materiály ve stejném prostoru, ve kterém je uložen přístroj, jeho části nebo příslušenství. Neumísťujte přístroj ani jiné příslušenství do prostoru, kde se v případě nárazu aktivují airbasy.

POTENCIÁLNĚ VÝBUŠNÁ PROSTŘEDÍ

Vypínejte přístroj v potenciálně výbušných prostorech, například u benzinových pump. Jiskření by mohlo způsobit výbuch nebo požár, při kterých hrozí nebezpečí poranění nebo úmrtí osob. Dodržujte omezení v prostorech, kde se nacházejí paliva, v chemických závodech a v místech, kde se provádí odstřely za pomoci výbušnin. Potenciálně výbušná prostředí nemusejí být viditelně označena. Patří mezi ně obvykle prostory, ve kterých je vám doporučeno vypnout motor, podpalubí lodí, prostory k převážení nebo ukládání chemikálií a prostory, kde je v atmosféře zvýšená koncentrace chemikálií nebo malých částic. Informujte se u výrobce vozidel používajících kapalně ropné plyny (např. propan a butan), zda je možné tento přístroj bezpečně používat v jejich blízkosti.

CERTIFIKAČNÍ INFORMACE

Toto mobilní zařízení vyhovuje předpisům ohledně vystavení rádiovým vlnám.

Tento mobilní přístroj je vysílač a přijímač rádiových vln. Je zkonstruován tak, aby nepřekračoval limity vystavení rádiovým vlnám (radiofrekvenčním elektromagnetickým polím), doporučené mezinárodně platnými pravidly nezávislé vědecké organizace ICNIRP. Tyto předpisy obsahují dostatečnou bezpečnostní rezervu pro zajištění bezpečnosti všech osob bez ohledu na věk nebo zdravotní stav. Pravidla pro vystavení rádiovým vlnám vycházejí z hodnoty SAR (Specific Absorption Rate), která vyjadřuje množství výkonu radiofrekvenčního vysílání, které při vysílání zařízení vyzařuje do hlavy nebo těla. Limit SAR organizace ICNIRP pro mobilní zařízení je 2,0 W/kg určený průměrně na 10 gramů tělní tkáně.

Zkoušky hodnot SAR jsou prováděny se zařízením ve standardní provozní poloze, vysílajícím s nejvyšším certifikovaným výkonem, ve všech frekvenčních pásmech.

Toto zařízení splňuje právní předpisy pro vystavení rádiovým vlnám, pokud je používáno u hlavy nebo je umístěno nejméně 1,5 cm od těla. Pokud pro nošení telefonu u těla používáte pouzdro, sponu na opasek nebo jiný druh držáku, neměl by obsahovat kovový materiál a měl by být umístěn nejméně ve výše uvedené vzdálenosti od těla.

K odesílání dat nebo zpráv je nutné kvalitní připojení k síti. Posílání může být pozdrženo, dokud takové připojení není k dispozici. Pokyny ke vzdálenostem dodržujte po celou dobu odesílání.

Při běžném používání jsou hodnoty SAR o hodně menší než zde uvedené hodnoty. Kvůli efektivitě systému a minimalizaci rušení v síti se totiž provozní výkon mobilního zařízení automaticky snižuje, kdykoli není vyžadován plný výkon pro volání. Čím nižší je výkon, tím nižší je hodnota SAR.

Určité modely zařízení mohou mít různé verze s různými hodnotami. V průběhu času může docházet ke změnám v součástkách a konstrukci a některé z těchto změn mohou ovlivnit hodnoty SAR.

Další informace najdete na webu www.sar-tick.com. Uvědomte si, že mobilní zařízení mohou vysílat, i když nevoláte.

Světová zdravotnická organizace (WHO) prohlásila, že současné vědecké informace neprokazují při používání mobilních zařízení potřebu žádných speciálních opatření. Pokud byste chtěli své vystavení rádiovým vlnám snížit, doporučuje omezit používání takových zařízení nebo používat sadu hands-free, díky které udržíte zařízení ve větší vzdálenosti od hlavy a těla. Další informace a vysvětlení a diskuse o vystavení RF naleznete na webových stránkách WHO na adrese www.who.int/health-topics/electromagnetic-fields#tab=tab_1.

Maximální hodnoty SAR zařízení najdete na webové stránce www.hmd.com/sar.

SPRÁVA DIGITÁLNÍCH PRÁV

Při používání tohoto přístroje dodržujte všechny právní předpisy a respektujte místní zvyklosti, soukromí a práva ostatních, včetně práv autorských. Ochrana autorských práv může omezit možnost kopírování, upravování nebo přenášení fotografií, hudby a dalšího obsahu.

AUTORSKÁ PRÁVA A DALŠÍ UPOZORNĚNÍ

Autorská práva a další upozornění

Dostupnost některých výrobků, funkcí, aplikací a služeb popsaných v této příručce se může lišit podle oblasti – může vyžadovat aktivaci, registraci, připojení k síti/internetu či úhradu patřičného paušálu. Další informace zjistíte u svého prodejce nebo u poskytovatele služeb. Toto zařízení může obsahovat komodity, technologie nebo software, které jsou předmětem právních předpisů upravujících export, platných v USA a dalších zemích. Obcházení příslušných právních předpisů je zakázáno.

Obsah tohoto dokumentu je dodáván "tak, jak je". V souvislosti s obsahem tohoto dokumentu a správností a spolehlivostí informací v něm obsažených se kromě záruk stanovených příslušnými právními předpisy neposkytují žádné další záruky, výslovné nebo implicitní, včetně (nikoli však pouze) záruky prodejnosti a vhodnosti použití pro určitý účel. Společnost HMD Global si vyhrazuje právo kdykoli a bez předchozího upozornění tento dokument revidovat nebo ukončit jeho platnost.

V maximální míře povolené příslušnými právními předpisy nejsou společnost HMD Global ani jakýkoli z jejích poskytovatelů licence za žádných okolností odpovědny za jakoukoli ztrátu dat nebo příjmů ani za zvláštní, náhodné, následné či nepřímé jakkoli způsobené škody.

Rozmnožování, přenos nebo šíření obsahu tohoto dokumentu nebo jeho části v jakékoli formě je povoleno pouze po předchozím písemném souhlasu společnosti HMD Global. Společnost HMD Global se řídí politikou neustálého vývoje. Společnost HMD Global si vyhrazuje právo

provádět změny a vylepšení u všech výrobků popsanych v tomto dokumentu bez předchozího oznámení.

Společnost HMD Global nevydává žádná prohlášení, neposkytuje žádnou záruku za aplikace třetích stran dodávané se zařízením ani nepřebírá žádnou odpovědnost za jejich funkčnost, obsah nebo podporu koncových uživatelů. Používáním aplikace berete na vědomí, že je aplikace poskytována "tak jak je".

Stahování map, her, hudby a videosouborů a odesílání obrázků a videosouborů na web může vyžadovat přenos velkého množství dat. Poskytovatel služeb může za přenosy dat účtovat příslušné poplatky. Dostupnost konkrétních výrobků, služeb a funkcí se může v jednotlivých oblastech lišit. Bližší podrobnosti a informace o dostupnosti jazykových verzí získáte u místního prodejce.

Určité funkce a specifikace výrobku mohou být závislé na síti a podléhat dalším podmínkám a poplatkům.

Všechny specifikace, funkce a další informace o výrobku se mohou změnit bez předchozího upozornění.

Na používání zařízení se vztahují zásady ochrany osobních údajů společnosti HMD Global dostupné na adrese [<http://www.hmd.com/privacy>] (<http://www.hmd.com/privacy>).

HMD Global Oy je exkluzivním držitelem licence značky Nokia pro telefony a tablety. Nokia je registrovaná ochranná známka společnosti Nokia Corporation.

Android, Google a další související značky a loga jsou ochranné známky společnosti Google LLC.

Slovní značka a loga Bluetooth jsou vlastnictvím společnosti Bluetooth SIG, Inc. a jakékoli jejich použití společností HMD Global podléhá licenci.

Použití režimu sníženého vyzařování modrého světla



Performance Tested
Low blue light

Modré světlo je barva ve viditelném světelném spektru, která je viditelná lidským okem. Ze všech barev, které lidské oko vnímá (fialová, indigová, modrá, zelená, žlutá, oranžová, červená), má modrá nejkratší vlnovou délku, a proto produkuje větší množství energie. Protože modré světlo prochází rohovkou a čočkou oka, než se dostane na sítnici, může způsobovat například svědění a zarudnutí očí, bolesti hlavy, rozmazané vidění nebo špatný spánek. Pro omezení a snížení modrého světla vyvinul průmysl displejů řešení, jako je režim sníženého vyzařování modrého světla. Chcete-li v tabletu zapnout režim sníženého vyzařování modrého světla, klepněte na možnost **Nastavení** > **Displej** > **Noční osvětlení** > **Zapnout**. Pokud se musíte dlouho dívat na obrazovku tabletu, dělejte si časté přestávky a uvolněte oči pohledem na vzdálené objekty.

Maximální vysílací výkon

- GSM 850, 900: 35 dBm
- GSM 1800, 1900: 32 dBm – WCDMA 1, 5, 8: 25 dBm – Sítě LTE 1, 3, 5, 7, 8, 20, 28, 38, 40, 41 (2535–2655 MHz). Pásmo 41 je v Thajsku zakázáno: 25 dBm – Bluetooth 2400–2483,5 MHz: 7,69 dBm – WLAN 2400–2483,5 MHz: 17,04 dBm – WLAN 5150–5250: 17,15 dBm – WLAN 5250–5350 MHz: 17,48 dBm – WLAN 5470–5725 MHz: 17,00 dBm – WLAN 5725–5850 MHz: 11,98 dBm

OZO



OZO je ochranná známka společnosti Nokia Technologies Oy.