

NOKIA

Nokia 225 4G

Οδηγίες χρήσης

Πίνακας περιεχομένων

1	Πληροφορίες για αυτές τις οδηγίες χρήσης	4
2	Έναρξη χρήσης	5
	Πλήκτρα και μέρη	5
	Προετοιμασία και ενεργοποίηση του τηλεφώνου σας	6
	Φορτίστε το τηλέφωνό σας	9
	Πληκτρολόγιο	10
3	Κλήσεις, επαφές και μηνύματα	11
	Κλήσεις	11
	Επαφές	11
	Αποστολή μηνυμάτων	12
4	Διαμόρφωση του τηλεφώνου σας	13
	Αλλαγή ήχων	13
	Αλλαγή της εμφάνισης της αρχικής οθόνης σας	13
	Αξιοποιήστε στο έπακρο τις δύο κάρτες SIM	13
5	Φωτογραφική μηχανή	14
	Φωτογραφίες και βίντεο	14
6	Internet και συνδέσεις	15
	Περιήγηση στο web	15
	Bluetooth®	15
7	Μουσική	16
	Εφαρμογή αναπαραγωγής μουσικής	16
	Ακρόαση ραδιοφώνου	16
8	Ρολόι, ημερολόγιο και αριθμομηχανή	17
	Χειροκίνητη ρύθμιση ώρας και ημερομηνίας	17
	Ξυπνητήρι	17
	Ημερολόγιο	17
	Αριθμομηχανή	17

9 Εκκαθάριση του τηλεφώνου σας	19
Αφαίρεση ιδιωτικού περιεχομένου από το τηλέφωνό σας	19
10 Πληροφορίες προϊόντος και ασφάλειας	20
Για την ασφάλειά σας	20
Επείγουσες κλήσεις	23
Φροντίδα της συσκευής σας	23
Ανακύκλωση	24
Σύμβολο διαγραμμένου τροχήλατου κάδου απορριμμάτων	25
Πληροφορίες για την μπαταρία και το φορτιστή	25
Μικρά παιδιά	26
Ιατρικές συσκευές	26
Εμφυτευμένες ιατροτεχνολογικές συσκευές	26
Ακοή	27
Προστατεύστε τη συσκευή σας από επιβλαβές περιεχόμενο	27
Οχήματα	27
Περιοχές όπου υπάρχει κίνδυνος εκρήξεων	27
Πληροφορίες πιστοποίησης	28
Σχετικά με τη Διαχείριση δικαιωμάτων ψηφιακού περιεχομένου	29
Πνευματικά δικαιώματα και άλλες δηλώσεις νομικού περιεχομένου	29

1 Πληροφορίες για αυτές τις οδηγίες χρήσης



Σημαντικό: Για σημαντικές πληροφορίες σχετικά με την ασφαλή χρήση της συσκευής και της μπαταρίας σας, διαβάστε τις "Πληροφορίες προϊόντος και ασφάλειας" πριν χρησιμοποιήσετε τη συσκευή. Για να μάθετε πώς να ξεκινήσετε με τη νέα συσκευή σας, διαβάστε τις οδηγίες χρήσης.

2 Έναρξη χρήσης

ΠΛΗΚΤΡΑ ΚΑΙ ΜΕΡΗ

Το τηλέφωνό σας

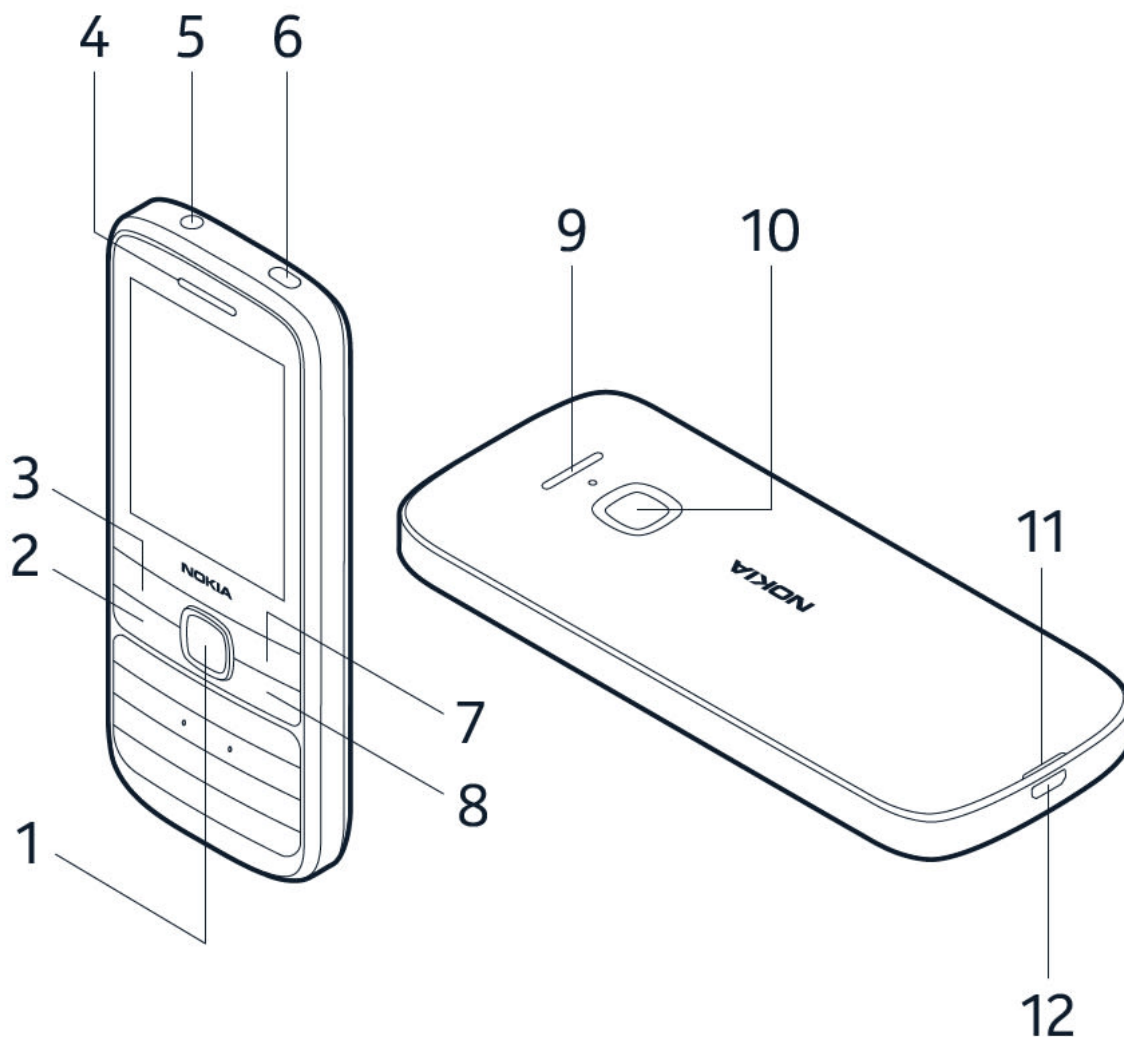

Αυτές οι οδηγίες χρήσης ισχύουν για τα παρακάτω μοντέλα: TA-1276, TA-1296, TA-1279, TA-1289, TA-1282, TA-1316, TA-1321.

- | | |
|------------------------------|---------------------------------------|
| 1. Πλήκτρο κύλισης | 7. Δεξί πλήκτρο επιλογής |
| 2. Πλήκτρο κλήσης | 8. Πλήκτρο λειτουργίας/τερματισμού |
| 3. Αριστερό πλήκτρο επιλογής | 9. Μεγάφωνο |
| 4. Ακουστικό τηλεφώνου | 10. Κάμερα |
| 5. Βύσμα για ακουστικά | 11. Σχισμή ανοίγματος πίσω καλύμματος |
| 6. Φλας | 12. Σύνδεσμος USB |

Αποφεύγετε να αγγίζετε την περιοχή της κεραίας ενώ χρησιμοποιείται η κεραία. Η επαφή με τις κεραίες επηρεάζει αρνητικά την ποιότητα της επικοινωνίας και ενδέχεται να μειώσει τη διάρκεια ζωής της μπαταρίας λόγω υψηλότερων επιπέδων ισχύος κατά τη λειτουργία.

Μη συνδέετε τη συσκευή με προϊόντα τα οποία παράγουν σήμα εξόδου, καθώς αυτό ενδέχεται να προκαλέσει βλάβη στη συσκευή. Μην συνδέετε πηγές τάσης στην υποδοχή ήχου. Εάν συνδέσετε στην υποδοχή ήχου εξωτερικές συσκευές ή ακουστικά με μικρόφωνο που δεν έχουν εγκριθεί για χρήση με αυτήν τη συσκευή, δώστε ιδιαίτερη προσοχή στα επίπεδα έντασης. Ορισμένα μέρη της συσκευής είναι μαγνητικά. Η συσκευή ενδέχεται να ασκήσει έλξη σε μεταλλικά αντικείμενα. Μην τοποθετείτε πιστωτικές κάρτες ή άλλα μαγνητικά μέσα αποθήκευσης κοντά στη συσκευή, επειδή οι πληροφορίες που είναι αποθηκευμένες σε αυτά μπορεί να σβηστούν.

Ορισμένα από τα εξαρτήματα που αναφέρονται σε αυτές τις οδηγίες χρήσης, όπως ο φορτιστής, τα ακουστικά ή το καλώδιο δεδομένων, ενδέχεται να πωλούνται χωριστά.



Σημείωση: Μπορείτε να ρυθμίσετε το τηλέφωνο να ζητά κωδικό ασφαλείας για προστασία του απορρήτου και των προσωπικών δεδομένων σας. Επιλέξτε **Μενού** >  > **Ασφάλεια** > **Κλείδωμα πλήκτρων** > **Κωδικός ασφαλείας**. Ωστόσο, έχετε υπόψη σας ότι θα πρέπει να θυμάστε τον κωδικό, καθώς η HMD Global δεν έχει τη δυνατότητα να τον ανοίξει ή να τον παρακάμψει.

ΠΡΟΕΤΟΙΜΑΣΙΑ ΚΑΙ ΕΝΕΡΓΟΠΟΙΗΣΗ ΤΟΥ ΤΗΛΕΦΩΝΟΥ ΣΑΣ

Nano-SIM



Σημαντικό: Αυτή η συσκευή έχει σχεδιαστεί για χρήση μόνο με κάρτα nano-SIM. Η χρήση μη συμβατών καρτών SIM ενδέχεται να προκαλέσει βλάβες στην κάρτα και τη συσκευή, καθώς και να καταστρέψει τα δεδομένα που είναι αποθηκευμένα στην κάρτα.



Σημείωση: Απενεργοποιείτε τη συσκευή και αποσυνδέετε το φορτιστή και οποιαδήποτε άλλη συσκευή, προτού αφαιρέσετε οποιοδήποτε κάλυμμα. Αποφεύγετε να αγγίζετε τα ηλεκτρονικά μέρη κατά την αλλαγή καλυμμάτων. Να αποθηκεύετε και να χρησιμοποιείτε πάντα τη συσκευή με όλα τα καλύμματα τοποθετημένα.

Άνοιγμα του πίσω καλύμματος

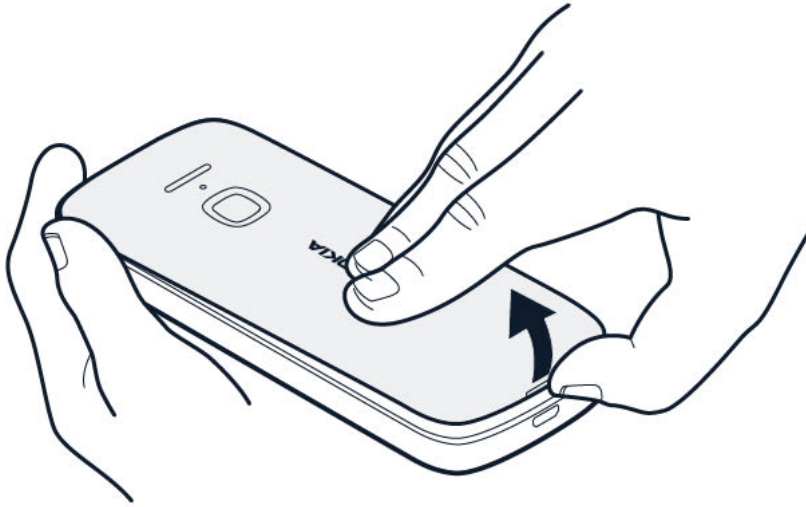

1. Βάλτε το νύχι σας στη μικρή εγκοπή στο κάτω μέρος του τηλεφώνου και, στη συνέχεια, σηκώστε και αφαιρέστε το κάλυμμα.
2. Εάν η μπαταρία είναι τοποθετημένη στο τηλέφωνο, σηκώστε την και αφαιρέστε την.

Εισαγωγή της κάρτας SIM

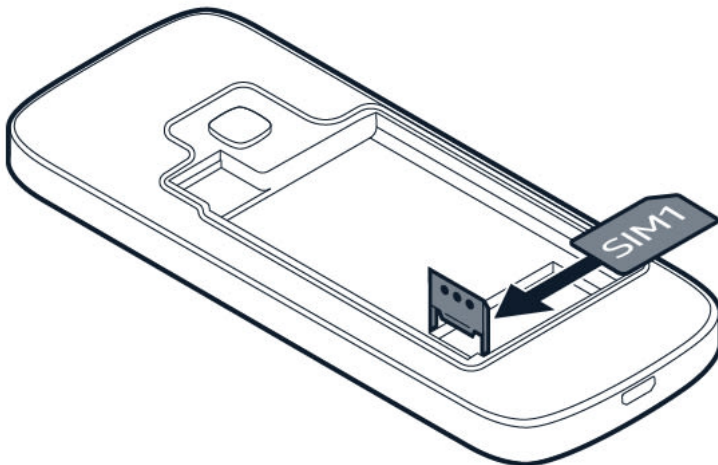

1. Σύρετε τη διάταξη συγκράτησης της κάρτας SIM προς τα αριστερά και ανοίξτε την.
2. Τοποθετήστε την κάρτα nano-SIM στην υποδοχή SIM με την όψη της στραμμένη προς τα κάτω.
3. Κλείστε τη διάταξη συγκράτησης και σύρετέ τη προς τα δεξιά για να ασφαλίσει στη θέση της.

Εισαγωγή της δεύτερης SIM

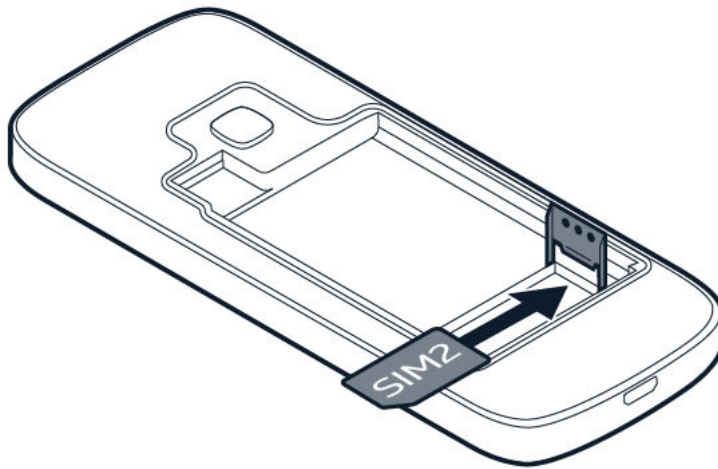

1. Σύρετε τη διάταξη συγκράτησης κάρτας SIM της υποδοχής SIM2 προς τα δεξιά για να την ανοίξετε.
2. Τοποθετήστε την κάρτα nano-SIM στην υποδοχή SIM2 με την όψη της στραμμένη προς τα κάτω.
3. Κλείστε τη διάταξη συγκράτησης και σύρετέ την προς τα αριστερά για να ασφαλίσει στη θέση της. Και οι δύο κάρτες SIM είναι διαθέσιμες ταυτόχρονα όταν η συσκευή δεν χρησιμοποιείται, ωστόσο όσο είναι ενεργή η μία κάρτα SIM, για παράδειγμα, κατά την πραγματοποίηση κλήσης, η άλλη ενδέχεται να μην είναι διαθέσιμη.



Συμβουλή: Για να μάθετε εάν το τηλέφωνό σας μπορεί να χρησιμοποιήσει 2 κάρτες SIM, δείτε την ετικέτα στο κουτί πωλήσεων. Εάν στην ετικέτα υπάρχουν 2 κωδικοί IMEI, έχετε τηλέφωνο με διπλή SIM.

Εισαγωγή της κάρτας μνήμης

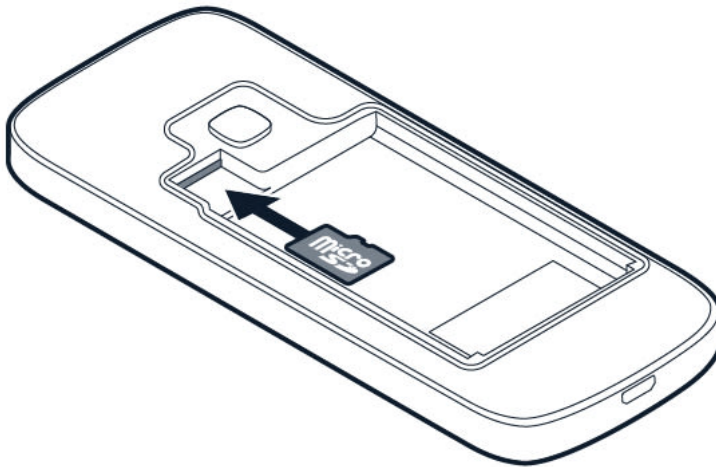

1. Σύρετε την κάρτα μνήμης στην υποδοχή της κάρτας μνήμης.
2. Τοποθετήστε ξανά την μπαταρία.
3. Τοποθετήστε ξανά το πίσω κάλυμμα.

Ενεργοποιήστε το τηλέφωνό σας

Πατήστε παρατεταμένα το .

ΦΟΡΤΪΣΤΕ ΤΟ ΤΗΛΕΦΩΝΟ ΣΑΣ

Η μπαταρία σας είναι μερικώς φορτισμένη από το εργοστάσιο και ενδέχεται να χρειαστεί να την επαναφορτίσετε προτού μπορέσετε να χρησιμοποιήσετε το τηλέφωνό σας.

Φόρτιση της μπαταρίας

1. Συνδέστε το φορτιστή σε πρίζα.
2. Συνδέστε το φορτιστή στο τηλέφωνο. Όταν ολοκληρωθεί η φόρτιση, αποσυνδέστε το φορτιστή από το τηλέφωνο και μετά από την πρίζα.

Εάν η μπαταρία έχει αποφορτιστεί πλήρως, ενδέχεται να χρειαστεί να περάσουν αρκετά λεπτά μέχρι να εμφανιστεί στην οθόνη η ένδειξη φόρτισης της μπαταρίας.



Συμβουλή: Μπορείτε να φορτίσετε το τηλέφωνο μέσω της θύρας USB όταν δεν υπάρχει διαθέσιμη πρίζα. Υπάρχει η δυνατότητα μεταφοράς δεδομένων κατά τη φόρτιση της συσκευής. Η ταχύτητα φόρτισης μέσω USB παρουσιάζει σημαντικές διακυμάνσεις και ενδέχεται να χρειαστεί αρκετός χρόνος για να ξεκινήσει η φόρτιση και για να αρχίσει να λειτουργεί η συσκευή. Βεβαιωθείτε ότι ο υπολογιστής σας είναι σε λειτουργία.

ΠΛΗΚΤΡΟΛΟΓΙΟ

Χρησιμοποιήστε τα πλήκτρα του τηλεφώνου

- Για να βλέπετε τις εφαρμογές και τις δυνατότητες του τηλεφώνου σας, επιλέξτε στην αρχική οθόνη την επιλογή **Μενού**.
- Για να μεταβείτε σε μια εφαρμογή ή δυνατότητα, πατήστε το πλήκτρο κύλισης προς τα επάνω, κάτω, αριστερά ή δεξιά. Για να ανοίξετε μια εφαρμογή ή δυνατότητα, πατήστε το πλήκτρο κύλισης.

Κλείδωμα του πληκτρολογίου

Για να αποφύγετε το τυχαίο πάτημα των πλήκτρων, κλειδώστε το πληκτρολόγιο: πατήστε **Ⓢ**. Για να ξεκλειδώσετε το πληκτρολόγιο πατήστε το πλήκτρο κύλισης και επιλέξτε **Ξεκλείδωμα** **>** *****.

Γραφή μέσω του πληκτρολογίου

Πατήστε ένα πλήκτρο και στη συνέχεια χρησιμοποιήστε το πλήκτρο κύλισης για να επιλέξετε το γράμμα που χρειάζεστε.

Για να εισάγετε ένα διάστημα, πατήστε **0**.

Για να πληκτρολογήσετε έναν ειδικό χαρακτήρα ή σημείο στίξης, επιλέξτε **≡** **>** **Επιλογές εισαγωγής** **>** **Εισαγωγή συμβόλου**.

Για εναλλαγή μεταξύ πεζών και κεφαλαίων, πατήστε επανειλημμένα το **#**.

Για να πληκτρολογήσετε έναν αριθμό, πατήστε ένα αριθμητικό πλήκτρο και χρησιμοποιήστε το πλήκτρο κύλισης για να επιλέξετε τον αριθμό.

3 Κλήσεις, επαφές και μηνύματα

ΚΛΗΣΕΙΣ

Πραγματοποίηση κλήσης

Μάθετε πώς να πραγματοποιείτε κλήσεις με το νέο σας τηλέφωνο.



1. Πληκτρολογήστε τον αριθμό τηλεφώνου. Για να πληκτρολογήσετε το χαρακτήρα +, που χρησιμοποιείται για τις διεθνείς κλήσεις, πατήστε το * δύο φορές.
2. Πατήστε το πλήκτρο κλήσης. Εάν σας ζητηθεί, επιλέξτε τη SIM που θέλετε να χρησιμοποιήσετε.
3. Για να τερματίσετε την κλήση, πατήστε το πλήκτρο τερματισμού.

Απάντηση κλήσης

Πατήστε .



ΕΠΑΦΕΣ

Προσθήκη επαφής

1. Επιλέξτε **Μενού** >  > **+ Νέα επαφή**.
2. Γράψτε το όνομα και πληκτρολογήστε τον αριθμό.
3. Επιλέξτε  > **OK**.

Για να προσθέσετε περισσότερες επαφές, επιλέξτε  > **Προσθήκη νέας επαφής**.

Αποθήκευση επαφής από το μητρώο κλήσεων

1. Επιλέξτε **Μενού** > .
2. Κάντε κύλιση στον αριθμό που θέλετε να αποθηκεύσετε, επιλέξτε  > **Προσθήκη στις επαφές** > **Νέα επαφή**.
3. Προσθέστε το όνομα της επαφής, επιβεβαιώστε τον αριθμό τηλεφώνου και επιλέξτε  > **OK**.



Κλήση επαφής

Μπορείτε να καλέσετε μια επαφή απευθείας από τη λίστα επαφών.

Επιλέξτε **Μενού** > , κάντε κύλιση προς την επαφή που θέλετε να καλέσετε και πατήστε το πλήκτρο κλήσης.

ΑΠΟΣΤΟΛΗ ΜΗΝΥΜΑΤΩΝ

Γραφή και αποστολή μηνυμάτων

1. Επιλέξτε **Μενού** >  > **+ Νέο μήνυμα**.
2. Στο πεδίο παραλήπτη καταχωρίστε τον αριθμό του παραλήπτη, ή επιλέξτε  > **Επαφές** για να προσθέσετε παραλήπτες από τη λίστα επαφών σας.
3. Γράψτε το μήνυμα στο πεδίο Μήνυμα.
4. Για να εισάγετε smiley ή σύμβολα στο μήνυμα, επιλέξτε  > **Επιλογές εισαγωγής** > **Εισαγωγή smiley** ή **Εισαγωγή συμβόλου**.
5. Επιλέξτε **Αποστολή**

4 Διαμόρφωση του τηλεφώνου σας

ΑΛΛΑΓΗ ΉΧΩΝ

Ορισμός νέων ήχων

1. Επιλέξτε **Μενού** >  > **Διαμόρφωση** > **Ήχοι**.
2. Επιλέξτε τον ήχο που θέλετε να αλλάξετε.
3. Κάντε κύλιση στον ήχο που θέλετε και επιλέξτε **Επιλογή**.

ΑΛΛΑΓΗ ΤΗΣ ΕΜΦΑΝΙΣΗΣ ΤΗΣ ΑΡΧΙΚΗΣ ΟΘΟΝΗΣ ΣΑΣ

Επιλογή νέας ταπετσαρίας

Μπορείτε να αλλάξετε το φόντο της αρχικής οθόνης σας.

1. Επιλέξτε **Μενού** >  > **Διαμόρφωση** > **Φόντο οθόνης κλειδώματος** > **Ταπετσαρίες**.
2. Κάντε κύλιση στην ταπετσαρία που θέλετε και επιλέξτε **Επιλογή**.
3. Εάν σας αρέσει η ταπετσαρία, επιλέξτε ✓.

ΑΞΙΟΠΟΙΗΣΤΕ ΣΤΟ ΎΠΑΚΡΟ ΤΙΣ ΔΥΟ ΚΑΡΤΕΣ SIM

Το τηλέφωνό σας έχει τη δυνατότητα να έχει δύο κάρτες SIM, τις οποίες μπορείτε να χρησιμοποιείτε για διαφορετικούς σκοπούς.

Επιλέξτε την κάρτα SIM προς χρήση

Επιλέξτε **Μενού** >  > **Συνδεσιμότητα** > **Διπλή SIM**.

- Για να επιλέξετε ποιά SIM θα χρησιμοποιείται για τις κλήσεις, επιλέξτε **Προτιμώμενη SIM για κλήσεις**.
- Για να επιλέξετε ποιά SIM θα χρησιμοποιείται για τα μηνύματα, επιλέξτε **Προτιμώμενη SIM για μηνύματα**.
- Για να επιλέξετε ποιά SIM θα χρησιμοποιείται για τα δεδομένα κινητής τηλεφωνίας, επιλέξτε **Σύνδεση δεδ. κιν. τηλ.** > **Προτιμώμενη SIM**.





Συμβουλή: Μπορείτε να μετονομάσετε τις κάρτες SIM σας για να μπορείτε να τις ξεχωρίζετε εύκολα. Επιλέξτε **Μενού** >  > **Συνδεσιμότητα** > **Διπλή SIM** > **Ρυθμίσεις SIM**. Επιλέξτε μια SIM και **Ονομασία SIM**.

5 Φωτογραφική μηχανή

ΦΩΤΟΓΡΑΦΙΕΣ ΚΑΙ ΒΪΝΤΕΟ



Δεν χρειάζεστε ξεχωριστή κάμερα εφόσον το τηλέφωνό σας έχει όλα όσα χρειάζεστε για την αποτύπωση των στιγμών σας.

Λήψη φωτογραφίας





1. Επιλέξτε **Μενού** > .
2. Για να τραβήξετε μια φωτογραφία, επιλέξτε .

Για να δείτε τη φωτογραφία που μόλις τραβήξατε, επιλέξτε  > **Συλλογή**.

Επιλογές για την κάμερα

Επιλέξτε **Μενού** >  > , και επιλέξτε την επιλογή που θέλετε, όπως **Εφέ** ή **Χρονοδιακόπτης**.

Εγγραφή βίντεο

1. Για να ενεργοποιήσετε τη βιντεοκάμερα, επιλέξτε, επιλέξτε **Μενού** >  και μεταβείτε στο .
2. Για να ξεκινήσετε την εγγραφή, επιλέξτε .
3. Για να σταματήσετε την εγγραφή, επιλέξτε .

Για να δείτε το βίντεο που μόλις γράψατε, επιλέξτε **Μενού** > **Βίντεο**.

6 Internet και συνδέσεις

ΠΕΡΙΗΓΗΣΗ ΣΤΟ WEB

Σύνδεση στο internet

Σημειώστε ότι το πρόγραμμα περιήγησης ίσως διαφέρει ανάλογα με την περιοχή σας και να λειτουργεί διαφορετικά.

1. Επιλέξτε **Μενού** > ●.
2. Γράψτε μια διεύθυνση web και πατήστε **OK**.

BLUETOOTH®

Συνδέστε το τηλέφωνό σας σε άλλες συσκευές μέσω Bluetooth.

Ενεργοποίηση Bluetooth

1. Επιλέξτε **Μενού** > ⚙ > **Συνδεσιμότητα** > **Bluetooth**.
2. Ενεργοποίηση **Bluetooth**.
3. Επιλέξτε **Συσκευές που εντοπίστηκαν** και τη συσκευή Bluetooth στην οποία θέλετε να συνδεθείτε.

7 Μουσική

ΕΦΑΡΜΟΓΉ ΑΝΑΠΑΡΑΓΩΓΉΣ ΜΟΥΣΙΚΉΣ

Μπορείτε να ακούτε αρχεία μουσικής MP3 με την εφαρμογή αναπαραγωγής μουσικής.

Ακρόαση μουσικής

Για να είναι δυνατή η αναπαραγωγή μουσικής, τα αρχεία μουσικής θα πρέπει να είναι αποθηκευμένα σε κάρτα μνήμης ή στη μνήμη του τηλεφώνου.





1. Επιλέξτε **Μενού** > .
2. Επιλέξτε **Τραγούδια** για να δείτε όλη την αποθηκευμένη μουσική σας.
3. Μεταβείτε με κύλιση σε ένα τραγούδι και επιλέξτε **Αναπαρ**.

Μπορείτε, επίσης, να δημιουργήσετε τις δικές σας λίστες αναπαραγωγής.

Για να προσαρμόσετε την ένταση του ήχου, κάντε κύλιση προς τα επάνω ή προς τα κάτω.

ΑΚΡΟΑΣΗ ΡΑΔΙΟΦΩΝΟΥ

Ακρόαση των αγαπημένων σας ραδιοφωνικών σταθμών από το τηλέφωνό σας

Επιλέξτε **Μενού** > . Το τηλέφωνό σας αναζητά αυτόματα σταθμούς όταν ενεργοποιείτε το ραδιόφωνο. Για να αλλάξετε την ένταση του ήχου, κάντε κύλιση προς τα πάνω ή κάτω. Για να αποθηκεύσετε έναν σταθμό, επιλέξτε  > **Προσθήκη στα αγαπημένα**. Για να μεταβείτε σε έναν αποθηκευμένο σταθμό, επιλέξτε  > **Αγαπημένα** και επιλέξτε έναν σταθμό. Για να κλείσετε το ραδιόφωνο, επιλέξτε  > **Κλείσιμο ραδιοφώνου**.

8 Ρολόι, ημερολόγιο και αριθμομηχανή

ΧΕΙΡΟΚΪΝΗΤΗ ΡΥΘΜΙΣΗ ΏΡΑΣ ΚΑΙ ΗΜΕΡΟΜΗΝΪΑΣ

Αλλαγή ώρας και ημερομηνίας



1. Επιλέξτε **Μενού** >  > **Ώρα και γλώσσα** > **Ημερομ. και ώρα** . καταχωρίστε την ώρα.
2. Απενεργοποιήστε την επιλογή **Αυτόμ. ενημέρωση** .
3. Για να ορίσετε την ώρα, επιλέξτε **Ώρα** και
4. Για να ορίσετε την ημερομηνία, επιλέξτε **Ημερομηνία** και καταχωρίστε την ημερομηνία.
5. Επιλέξτε **Αποθήκευση** .

ΞΥΠΝΗΤΉΡΙ

Μάθετε πώς να χρησιμοποιείτε το ξυπνητήρι για αφύπνιση και για να είστε ακριβείς στις συναντήσεις σας.



Ορισμός ξυπνητηριού

Δεν υπάρχει διαθέσιμο ρολόι; Χρησιμοποιήστε το τηλέφωνό σας ως ξυπνητήρι.

1. Επιλέξτε **Μενού** >  .
2. Επιλέξτε **+ Νέα αφύπνιση** και καταχωρίστε την ώρα αφύπνισης και άλλες λεπτομέρειες.
3. Επιλέξτε  > **Αποθήκευση** .

ΗΜΕΡΟΛΟΓΙΟ

Προσθήκη συμβάντος ημερολογίου

1. Επιλέξτε **Μενού** >  .
2. Κάντε κύλιση σε μια ημερομηνία και επιλέξτε  > **Προσθήκη νέου συμβάντος** .
3. Καταχωρίστε τις λεπτομέρειες του συμβάντος και επιλέξτε **Αποθήκευση** .

ΑΡΙΘΜΟΜΗΧΑΝΉ

Μάθετε πώς να κάνετε προσθέσεις, αφαιρέσεις, πολλαπλασιασμούς και διαιρέσεις με την αριθμομηχανή του τηλεφώνου σας.

Πώς να κάνετε υπολογισμούς

1. Επιλέξτε **Μενού** > .
2. Εισαγάγετε τον πρώτο παράγοντα του υπολογισμού σας, χρησιμοποιήστε το πλήκτρο κύλισης για να επιλέξετε πράξη και, κατόπιν, εισαγάγετε τον δεύτερο παράγοντα.
3. Πατήστε το πλήκτρο κύλισης για να λάβετε το αποτέλεσμα του υπολογισμού.

Επιλέξτε  για να αδειάσετε τα αριθμητικά πεδία.



9 Εκκαθάριση του τηλεφώνου σας

ΑΦΑΙΡΕΣΗ ΙΔΙΩΤΙΚΟΎ ΠΕΡΙΕΧΟΜΕΝΟΥ ΑΠΟ ΤΟ ΤΗΛΕΦΩΝΟ ΣΑΣ



Εάν αγοράσετε νέο τηλέφωνο και γενικά θέλετε να απορρίψετε ή να ανακυκλώσετε το τηλέφωνό σας, με τον τρόπο αυτό μπορείτε να αφαιρέσετε τα προσωπικά σας στοιχεία και το περιεχόμενό σας. Σημειώστε ότι αποτελεί δική σας ευθύνη η αφαίρεση του συνόλου του ιδιωτικού περιεχομένου.

Αφαίρεση περιεχομένου από το τηλέφωνό σας

Κατά την κατάργηση ιδιωτικού περιεχομένου από το τηλέφωνό σας, προσέξτε εάν η κατάργηση περιεχομένου γίνεται από τη μνήμη του τηλεφώνου ή από την κάρτα SIM.

Για να καταργήσετε μηνύματα, επιλέξτε **Μενού** > . Επιλέξτε  > **Διαγραφή συζητήσεων**, επιλέξτε όλα τα νήματα μηνυμάτων και .

Για να καταργήσετε επαφές, επιλέξτε **Μενού** > . Επιλέξτε  > **Διαγραφή επαφών**, επιλέξτε όλες τις επαφές και .

Για να καταργήσετε τις πληροφορίες κλήσεών σας, επιλέξτε **Μενού** > . Επιλέξτε  > **Διαγραφή όλων** > **OK**.

Βεβαιωθείτε ότι όλο το προσωπικό σας περιεχόμενο έχει καταργηθεί.

10 Πληροφορίες προϊόντος και ασφάλειας

ΓΙΑ ΤΗΝ ΑΣΦΑΛΕΙΑ ΣΑΣ

Διαβάστε αυτές τις απλές κατευθυντήριες οδηγίες. Η μη συμμόρφωση με αυτές μπορεί να αποβεί επικίνδυνη ή να αντίκειται προς τους τοπικούς νόμους και διατάξεις. Για περισσότερες πληροφορίες, διαβάστε τις πλήρεις οδηγίες χρήσης.

ΑΠΕΝΕΡΓΟΠΟΙΕΙΤΕ ΤΗ ΣΥΣΚΕΥΗ ΣΑΣ ΣΕ ΧΩΡΟΥΣ ΟΠΟΥ ΑΠΑΓΟΡΕΥΕΤΑΙ Η ΧΡΗΣΗ ΤΗΣ



Απενεργοποιείτε τη συσκευή στις περιπτώσεις που δεν επιτρέπεται η χρήση κινητών συσκευών ή όταν υπάρχει το ενδεχόμενο πρόκλησης παρεμβολών ή επικινδυνότητας λόγω της συσκευής, για παράδειγμα, σε αεροσκάφη, σε νοσοκομεία ή κοντά σε ιατρικό εξοπλισμό, καύσιμα, χημικά ή σε περιοχές όπου χρησιμοποιούνται εκρηκτικές ύλες. Τηρείτε όλες τις οδηγίες σε περιοχές όπου απαγορεύεται η χρήση κινητών συσκευών.

ΠΡΟΕΧΕΙ ΠΑΝΤΑ Η ΟΔΙΚΗ ΑΣΦΑΛΕΙΑ



Τηρείτε όλους τους τοπικούς νόμους. Όταν οδηγείτε, να έχετε πάντα τα χέρια σας ελεύθερα για το χειρισμό του οχήματός σας. Το πρώτο σας μέλημα κατά την οδήγηση θα πρέπει να είναι η οδική ασφάλεια.

ΠΑΡΕΜΒΟΛΕΣ



Όλες οι ασύρματες συσκευές ενδέχεται να δεχθούν παρεμβολές, οι οποίες μπορεί να επηρεάσουν την απόδοσή τους.

ΕΞΟΥΣΙΟΔΟΤΗΜΕΝΟ ΠΡΟΣΩΠΙΚΟ ΤΕΧΝΙΚΗΣ ΕΞΥΠΗΡΕΤΗΣΗΣ



Μόνο εξουσιοδοτημένο προσωπικό επιτρέπεται να εγκαθιστά ή να συντηρεί αυτό το προϊόν.

ΜΠΑΤΑΡΙΕΣ, ΦΟΡΤΙΣΤΕΣ ΚΑΙ ΑΛΛΑ ΕΞΑΡΤΗΜΑΤΑ



Χρησιμοποιείτε μόνο μπαταρίες, φορτιστές και άλλα εξαρτήματα που έχουν εγκριθεί από την HMD Global Oy για χρήση με αυτήν τη συσκευή. Μη συνδέετε ασύμβατα προϊόντα.

ΔΙΑΤΗΡΕΙΤΕ ΤΗ ΣΥΣΚΕΥΗ ΣΑΣ ΣΤΕΓΝΗ



Εάν η συσκευή σας είναι αδιάβροχη, δείτε την κατηγορία IP της στις τεχνικές προδιαγραφές της συσκευής για λεπτομερέστερες κατευθυντήριες οδηγίες.

ΠΡΟΣΤΑΤΕΥΣΤΕ ΤΗΝ ΑΚΟΗ ΣΑΣ



Για την αποτροπή πιθανής βλάβης στην ακοή σας, μην ακούτε σε υψηλά επίπεδα έντασης ήχου για μεγάλα χρονικά διαστήματα. Δίνετε προσοχή όταν κρατάτε τη συσκευή σας κοντά στο αυτί σας, ενώ χρησιμοποιείται το μεγάφωνο.

ΣΕΑ



Αυτή η συσκευή πληροί τις απαιτήσεις των οδηγιών για την έκθεση σε ραδιοσυχνότητες όταν χρησιμοποιείται είτε στη συνήθη θέση δίπλα στο αυτί είτε τοποθετημένη σε απόσταση τουλάχιστον 1,5 εκατοστού από το σώμα. Οι μέγιστες τιμές ΣΕΑ για τη συγκεκριμένη συσκευή παρατίθενται στην ενότητα "Πληροφορίες πιστοποίησης (ΣΕΑ)" αυτών των οδηγιών χρήσης. Για περισσότερες πληροφορίες, ανατρέξτε στην ενότητα Πληροφορίες πιστοποίησης (SAR) αυτού του οδηγού χρήστη ή μεταβείτε στη διεύθυνση www.sar-tick.com.

ΕΠΕΙΓΟΥΣΕΣ ΚΛΗΣΕΙΣ



Σημαντικό: Η δυνατότητα σύνδεσης υπό οποιεσδήποτε συνθήκες δεν είναι εγγυημένη. Μην βασίζεστε ποτέ αποκλειστικά σε οποιοδήποτε ασύρματο τηλέφωνο για την επικοινωνία σας σε έκτακτες καταστάσεις, όπως ιατρικά περιστατικά.

Προτού πραγματοποιήσετε την κλήση:

- Ενεργοποιήστε το τηλέφωνο.
 - Ξεκλειδώστε την οθόνη και τα πλήκτρα του τηλεφώνου, εάν είναι κλειδωμένα.
 - Μετακινηθείτε σε ένα σημείο με επαρκή ισχύ σήματος.
1. Πατήστε πολλές φορές το πλήκτρο τερματισμού, μέχρι να εμφανιστεί η αρχική οθόνη.
 2. Πληκτρολογήστε τον επίσημο αριθμό επείγουσας κλήσης που ισχύει για την περιοχή στην οποία βρίσκεστε. Οι αριθμοί επείγουσας κλήσης ποικίλλουν ανά περιοχή.
 3. Πατήστε το πλήκτρο κλήσης.
 4. Δώστε τις απαραίτητες πληροφορίες με όσο το δυνατόν μεγαλύτερη ακρίβεια. Μην τερματίσετε την κλήση εάν δεν σας δοθεί σχετική άδεια.

Μπορεί επίσης να χρειαστεί να κάνετε τα εξής:

- Να τοποθετήσετε μια κάρτα SIM στο τηλέφωνο.
- Εάν το τηλέφωνό σας σας ζητήσει κωδικό PIN, να πληκτρολογήσετε τον επίσημο αριθμό επείγουσας κλήσης που ισχύει για την περιοχή στην οποία βρίσκεστε και, στη συνέχεια, να πατήσετε το πλήκτρο κλήσης.
- Να απενεργοποιήσετε τους περιορισμούς κλήσεων στο τηλέφωνό σας, όπως τη φραγή κλήσεων, τις επιτρεπτές κλήσεις ή την κλειστή ομάδα χρηστών.

ΦΡΟΝΤΪΔΑ ΤΗΣ ΣΥΣΚΕΥΉΣ ΣΑΣ

Να μεταχειρίζεστε με προσοχή τη συσκευή, την μπαταρία, το φορτιστή και τα αξεσουάρ. Οι παρακάτω υποδείξεις θα σας βοηθήσουν να διατηρήσετε τη συσκευή σας σε καλή λειτουργική κατάσταση.

- Διατηρείτε τη συσκευή στεγνή. Το νερό της βροχής, η υγρασία και όλοι οι τύποι υγρών ενδέχεται να περιέχουν μεταλλικά άλατα που διαβρώνουν τα ηλεκτρονικά κυκλώματα.
- Μην χρησιμοποιείτε ή αποθηκεύετε τη συσκευή σε χώρους με σκόνη ή ρύπους.
- Μην αποθηκεύετε τη συσκευή σε χώρους με υψηλές θερμοκρασίες. Οι υψηλές θερμοκρασίες ενδέχεται να προκαλέσουν βλάβες στη συσκευή ή στην μπαταρία.

- Μην αποθηκεύετε τη συσκευή σε χώρους με χαμηλές θερμοκρασίες. Όταν η συσκευή επανέλθει στη φυσιολογική της θερμοκρασία, μπορεί να σχηματιστεί υγρασία στο εσωτερικό της συσκευής και να προκληθεί βλάβη σε αυτήν.
- Μην ανοίγετε τη συσκευή με άλλο τρόπο εκτός από αυτόν που περιγράφεται στις οδηγίες χρήσης.
- Οι μη εξουσιοδοτημένες τροποποιήσεις μπορεί να προκαλέσουν βλάβες στη συσκευή και να παραβιάσουν κανονισμούς που διέπουν τις ασύρματες συσκευές.
- Μην ρίχνετε κάτω, μην χτυπάτε και μην υποβάλετε σε κραδασμούς τη συσκευή ή την μπαταρία. Ο βίαιος χειρισμός μπορεί να προκαλέσει θραύση.
- Για τον καθαρισμό της επιφάνειας της συσκευής να χρησιμοποιείτε αποκλειστικά ένα μαλακό, καθαρό και στεγνό ύφασμα.
- Μην βάφετε τη συσκευή. Η βαφή μπορεί να παρεμποδίσει τη σωστή λειτουργία.
- Διατηρείτε τη συσκευή μακριά από μαγνήτες ή μαγνητικά πεδία.
- Για να διατηρήσετε ασφαλή τα σημαντικά δεδομένα σας, φροντίστε να τα αποθηκεύετε σε δύο τουλάχιστον διαφορετικά μέρη, όπως στη συσκευή σας, σε μια κάρτα μνήμης ή σε έναν υπολογιστή ή να τηρείτε τις σημαντικές πληροφορίες σας και σε γραπτή μορφή.

Κατά τη λειτουργία για μεγάλο χρονικό διάστημα, η συσκευή ενδέχεται να ζεσταθεί. Στις περισσότερες περιπτώσεις, αυτό είναι φυσιολογικό. Για να αποφευχθεί τυχόν υπερθέρμανση, η συσκευή ενδέχεται να αρχίσει αυτόματα να λειτουργεί με χαμηλότερη ταχύτητα, να κλείσει εφαρμογές, να διακόψει τη φόρτιση και εάν είναι απαραίτητο, να απενεργοποιείται η ίδια η συσκευή. Εάν η συσκευή δεν λειτουργεί κανονικά, παραδώστε την στο πλησιέστερο εξουσιοδοτημένο κέντρο συντήρησης.

ΑΝΑΚΥΚΛΩΣΗ



Πάντα να επιστρέφετε τα χρησιμοποιημένα ηλεκτρονικά προϊόντα, τις μπαταρίες και τα υλικά συσκευασίας σε ειδικά σημεία συλλογής. Με αυτό τον τρόπο συμβάλλετε στην παρεμπόδιση της ανεξέλεγκτης απόρριψης και προωθείτε την ανακύκλωση των υλικών. Τα ηλεκτρικά και ηλεκτρονικά προϊόντα περιέχουν πολλά πολύτιμα υλικά, μεταξύ των οποίων και μέταλλα (όπως χαλκό, αλουμίνιο, χάλυβα και μαγνήσιο), καθώς και πολύτιμα μέταλλα (όπως χρυσό, άργυρο και παλλάδιο). Όλα τα υλικά της συσκευής μπορούν να ανακτηθούν είτε ως υλικά είτε ως ενέργεια.

ΣΥΜΒΟΛΟ ΔΙΑΓΡΑΜΜΕΝΟΥ ΤΡΟΧΗΛΑΤΟΥ ΚΑΔΟΥ ΑΠΟΡΡΙΜΜΑΤΩΝ

Σύμβολο διαγραμμένου τροχήλατου κάδου απορριμμάτων



Το σύμβολο διαγραμμένου τροχήλατου κάδου απορριμμάτων που εμφανίζεται στο προϊόν, την μπαταρία, τα έγγραφα ή τη συσκευασία σας υπενθυμίζει ότι όλα τα ηλεκτρικά και ηλεκτρονικά προϊόντα και οι μπαταρίες πρέπει να απορρίπτονται σε ειδικά σημεία περισυλλογής στο τέλος της ωφέλιμης διάρκειας ζωής τους. Θυμηθείτε να αφαιρέσετε πρώτα από τη συσκευή τα προσωπικά δεδομένα. Μην απορρίπτετε αυτά τα προϊόντα στα απορρίμματα του δήμου: παραδώστε τα για ανακύκλωση. Για πληροφορίες σχετικά με το πλησιέστερο σημείο ανακύκλωσης, επικοινωνήστε με την τοπική αρχή απορριμμάτων ή διαβάστε σχετικά με το πρόγραμμα ανάκτησης της HMD και τη διαθεσιμότητά του στη χώρα σας στο www.hmd.com/phones/support/topics/recycle.

ΠΛΗΡΟΦΟΡΙΕΣ ΓΙΑ ΤΗΝ ΜΠΑΤΑΡΙΑ ΚΑΙ ΤΟ ΦΟΡΤΙΣΤΗ

Πληροφορίες ασφαλείας για την μπαταρία και το φορτιστή

Για να αποσυνδέσετε ένα φορτιστή ή ένα εξάρτημα, κρατήστε και τραβήξτε το φως του καλωδίου και όχι το ίδιο το καλώδιο.

Όταν ο φορτιστής σας δεν χρησιμοποιείται, να τον αποσυνδέετε. Μια πλήρως φορτισμένη μπαταρία, εάν μείνει αχρησιμοποίητη, αποφορτίζεται από μόνη της με την πάροδο του χρόνου.

Πάντοτε να διατηρείτε την μπαταρία σε θερμοκρασία μεταξύ 15°C και 25°C για τη βέλτιστη απόδοσή της. Οι ακραίες θερμοκρασίες μειώνουν τη χωρητικότητα και τη διάρκεια ζωής της μπαταρίας. Η συσκευή μπορεί να μη λειτουργεί προσωρινά εάν η μπαταρία της είναι πολύ ζεστή ή κρύα. Εάν ένα μεταλλικό αντικείμενο έρθει σε επαφή με τους μεταλλικούς ακροδέκτες της μπαταρίας, υπάρχει κίνδυνος να προκληθεί βραχυκύκλωμα. Αυτό ενδέχεται να προκαλέσει βλάβες στην μπαταρία ή το άλλο αντικείμενο.

Μην πετάτε τις μπαταρίες στη φωτιά καθώς μπορεί να εκραγούν. Τηρείτε τους τοπικούς κανονισμούς. Ανακυκλώνετε τις μπαταρίες, όποτε αυτό είναι εφικτό. Μην απορρίπτετε τις μπαταρίες στα απορρίμματα του δήμου.

Μην αποσυναρμολογείτε, μην κόβετε, μην συνθλίβετε, μην λυγίζετε, μην τρυπάτε και μην προκαλείτε άλλου είδους βλάβη στην μπαταρία με οποιονδήποτε τρόπο. Εάν μια μπαταρία παρουσιάσει διαρροή, μην αφήσετε το υγρό της μπαταρίας να έρθει σε επαφή με το δέρμα ή τα μάτια σας. Σε περίπτωση που συμβεί κάτι τέτοιο, ξεπλύνετε αμέσως τις περιοχές με νερό ή

αναζητήστε ιατρική βοήθεια. Μην τροποποιείτε, μην προσπαθείτε να εισαγάγετε ξένα σώματα στην μπαταρία και μην τη βυθίζετε ή εκθέτετε σε νερό ή άλλα υγρά. Οι μπαταρίες ενδέχεται να εκραγούν εάν υποστούν βλάβη.

Χρησιμοποιείτε την μπαταρία και το φορτιστή μόνο για τους σκοπούς για τους οποίους προορίζονται. Η μη ενδεδειγμένη χρήση ή η χρήση μη εγκεκριμένων ή μη συμβατών μπαταριών ή φορτιστών ενδέχεται να δημιουργήσει κίνδυνο πυρκαγιάς, έκρηξης ή άλλου είδους κίνδυνο και μπορεί να ακυρώσει οποιαδήποτε έγκριση ή εγγύηση. Εάν πιστεύετε ότι η μπαταρία ή ο φορτιστής έχει υποστεί βλάβη, παραδώστε το εξάρτημα σε ένα κέντρο τεχνικής εξυπηρέτησης ή στον αντιπρόσωπο του τηλεφώνου σας, προτού συνεχίσετε να το χρησιμοποιείτε. Μην χρησιμοποιείτε ποτέ μπαταρία ή φορτιστή που έχει υποστεί βλάβη. Χρησιμοποιείτε το φορτιστή μόνο σε εσωτερικούς χώρους. Μην φορτίζετε τη συσκευή σας κατά τη διάρκεια καταιγίδας με κεραυνούς.

ΜΙΚΡΑ ΠΑΙΔΙΑ

Η συσκευή και τα αξεσουάρ της δεν είναι παιχνίδια. Ενδέχεται να περιέχουν από μικρά μέρη. Κρατήστε τα μακριά από μικρά παιδιά.

ΙΑΤΡΙΚΕΣ ΣΥΣΚΕΥΕΣ

Η λειτουργία εξοπλισμού εκπομπής ραδιοκυμάτων, συμπεριλαμβανομένων των ασύρματων τηλεφώνων, μπορεί να προκαλέσει παρεμβολές στη λειτουργία των ανεπαρκώς θωρακισμένων ιατρικών συσκευών. Συμβουλευτείτε γιατρό ή τον κατασκευαστή της ιατρικής συσκευής, για να εξακριβώσετε εάν η συσκευή είναι επαρκώς θωρακισμένη από εξωτερική ενέργεια ραδιοκυμάτων.

ΕΜΦΥΤΕΥΜΕΝΕΣ ΙΑΤΡΟΤΕΧΝΟΛΟΓΙΚΕΣ ΣΥΣΚΕΥΕΣ

Για την αποφυγή πιθανών παρεμβολών, οι κατασκευαστές εμφυτευόμενων ιατρικών συσκευών (όπως καρδιακών βηματοδοτών, αντλιών ινσουλίνης και νευροδιεγερτών) συνιστούν να διατηρείται ελάχιστη απόσταση 15,3 εκατοστών (6 ιντσών) ανάμεσα σε μια ασύρματη συσκευή και την ιατρική συσκευή. Τα άτομα που φέρουν τέτοιου είδους συσκευές πρέπει:

- Να κρατούν πάντα την ασύρματη συσκευή σε απόσταση μεγαλύτερη από 15,3 εκατοστά (6 ίντσες) από την ιατρική συσκευή.
- Να μην μεταφέρουν την ασύρματη συσκευή σε τσέπη στήθους.
- Να κρατούν τη συσκευή στο αυτί που βρίσκεται στην αντίθετη πλευρά από την ιατρική συσκευή.
- Να απενεργοποιούν την ασύρματη συσκευή εάν υποπτευθούν ότι προκαλούνται παρεμβολές.
- Να ακολουθούν τις οδηγίες του κατασκευαστή σχετικά με την εμφυτευμένη ιατροτεχνολογική συσκευή.

Αν έχετε οποιαδήποτε απορία σχετικά με τη χρήση της ασύρματης συσκευής με μια εμφυτευμένη ιατρική συσκευή, συμβουλευτείτε τον γιατρό σας.

ΑΚΟΉ



Προειδοποίηση: Όταν χρησιμοποιείτε τα ακουστικά με μικρόφωνο, μπορεί να επηρεαστεί αρνητικά η ικανότητά σας να ακούτε τους εξωτερικούς ήχους. Μην χρησιμοποιείτε τα ακουστικά με μικρόφωνο όταν υπάρχει πιθανότητα να κινδυνεύσει η ασφάλειά σας.

Ορισμένες ασύρματες συσκευές ενδέχεται να προκαλούν παρεμβολές σε κάποια ακουστικά βοηθήματα.

ΠΡΟΣΤΑΤΕΎΣΤΕ ΤΗ ΣΥΣΚΕΥΉ ΣΑΣ ΑΠΌ ΕΠΙΒΛΑΒΈΣ ΠΕΡΙΕΧΌΜΕΝΟ

Η συσκευή σας ενδέχεται να είναι εκτεθειμένη σε ιούς και άλλο επιβλαβές περιεχόμενο. Να προσέχετε κατά το άνοιγμα μηνυμάτων. Ενδέχεται να περιέχουν κακόβουλο λογισμικό ή γενικά να είναι επιβλαβή για τη συσκευή σας.

ΟΧΉΜΑΤΑ

Τα ραδιοσήματα ενδέχεται να επηρεάσουν τα ηλεκτρονικά συστήματα οχημάτων που δεν είναι εγκατεστημένα σωστά ή που είναι ανεπαρκώς θωρακισμένα. Για περισσότερες πληροφορίες, απευθυνθείτε στον κατασκευαστή του οχήματος ή του εξοπλισμού του. Η εγκατάσταση της συσκευής σε όχημα πρέπει να πραγματοποιείται μόνο από εξουσιοδοτημένο προσωπικό. Η λανθασμένη εγκατάσταση ενδέχεται να αποβεί επικίνδυνη και να ακυρώσει την εγγύησή σας. Διενεργείτε τακτικούς ελέγχους ότι όλος ο ασύρματος εξοπλισμός είναι στέρα τοποθετημένος στο όχημά σας και λειτουργεί σωστά. Μην αποθηκεύετε και μη μεταφέρετε εύφλεκτες ή εκρηκτικές ύλες στον ίδιο χώρο με τη συσκευή, τα μέρη της ή τα εξαρτήματά της. Μην τοποθετείτε τη συσκευή σας ή εξαρτήματά της στον χώρο που καταλαμβάνει ο αερόσακος όταν διογκώνεται.

ΠΕΡΙΟΧΈΣ ΌΠΟΥ ΥΠΆΡΧΕΙ ΚΊΝΔΥΝΟΣ ΕΚΡΉΞΕΩΝ

Απενεργοποιείτε τη συσκευή σας όταν βρίσκεστε σε δυνητικώς εκρηκτικά περιβάλλοντα, π.χ. κοντά σε αντλίες βενζίνης. Οι σπινθήρες ενδέχεται να προκαλέσουν έκρηξη ή πυρκαγιά, καθώς και επακόλουθο τραυματισμό ή ακόμα και θάνατο. Να τηρείτε τους περιορισμούς που ισχύουν σε χώρους με καύσιμα, μονάδες παραγωγής χημικών ή περιοχές όπου εκτελούνται ανατινάξεις. Τα δυνητικώς εκρηκτικά περιβάλλοντα ενδέχεται να μην επισημαίνονται πάντοτε με ακρίβεια. Στις περιοχές αυτές συγκαταλέγονται μέρη όπου σας συνιστάται να σβήσετε τον κινητήρα του οχήματός σας, οι εσωτερικοί χώροι και τα αμπάρια των πλοίων, οι εγκαταστάσεις μεταφοράς ή αποθήκευσης χημικών και οι χώροι όπου ο αέρας περιέχει χημικές ουσίες ή σωματίδια. Συμβουλευτείτε τους κατασκευαστές οχημάτων που χρησιμοποιούν υγραέριο (όπως προπάνιο ή βουτάνιο), για να εξακριβώσετε εάν αυτή η συσκευή μπορεί να χρησιμοποιηθεί με ασφάλεια κοντά σε αυτά.

ΠΛΗΡΟΦΟΡΙΕΣ ΠΙΣΤΟΠΟΙΗΣΗΣ

Η συγκεκριμένη κινητή συσκευή ανταποκρίνεται στις οδηγίες για την έκθεση σε εκπομπές ραδιοκυμάτων.

Η κινητή σας συσκευή είναι πομπός και δέκτης ραδιοκυμάτων. Είναι σχεδιασμένη να μην υπερβαίνει τα όρια έκθεσης σε ραδιοκύματα (ραδιοσυχνοτικά ηλεκτρομαγνητικά πεδία) που συνιστώνται από τις διεθνείς κατευθυντήριες οδηγίες από τον ανεξάρτητο επιστημονικό οργανισμό ICNIRP. Αυτές οι κατευθυντήριες οδηγίες εμπεριέχουν σημαντικά περιθώρια ασφαλείας τα οποία αποσκοπούν στην προστασία όλων των ατόμων ανεξάρτητα από την ηλικία και την υγεία τους. Οι κατευθυντήριες οδηγίες έκθεσης βασίζονται στο Συντελεστή Ειδικής Απορρόφησης ή ΣΕΑ ο οποίος αποτελεί μια έκφραση της ποσότητας της ραδιοσυχνοτικής ισχύος (RF) που αποτίθεται στην κεφαλή ή το σώμα όταν η συσκευή μεταδίδει. Το όριο ΣΕΑ ICNIRP για κινητές συσκευές είναι 2,0 W/kg σταθμισμένα επί 10 γραμμαρίων ιστού.

Οι δοκιμές ΣΕΑ πραγματοποιούνται με τη συσκευή στις τυπικές θέσεις λειτουργίας, με μετάδοση στην ανώτατη πιστοποιημένη στάθμη ισχύος και σε όλες τις ζώνες συχνότητας.

Αυτή η συσκευή πληροί τις οδηγίες για την έκθεση σε ραδιοσυχνότητες όταν χρησιμοποιείται έναντι της κεφαλής ή όταν είναι τοποθετημένη σε απόσταση τουλάχιστον 1,5 εκατοστών από το σώμα. Όταν χρησιμοποιείται θήκη μεταφοράς, κλιπ ζώνης ή άλλου είδους μέσο συγκράτησης συσκευής που φοριέται στο σώμα, το μέσο αυτό δεν θα πρέπει να περιέχει μέταλλα και θα πρέπει να παρέχει τουλάχιστον την απόσταση διαχωρισμού από το σώμα που αναφέρεται παραπάνω.

Για την αποστολή δεδομένων ή μηνυμάτων, απαιτείται καλή σύνδεση στο δίκτυο. Η αποστολή ενδέχεται να καθυστερήσει μέχρι να γίνει διαθέσιμη τέτοια σύνδεση. Ακολουθήστε τις οδηγίες σχετικά με την απόσταση διαχωρισμού μέχρι να ολοκληρωθεί η αποστολή.

Γενικά, κατά τη χρήση, οι τιμές του ΣΕΑ είναι συνήθως αρκετά μικρότερες από τις τιμές που αναφέρονται παραπάνω. Αυτό οφείλεται στο γεγονός ότι, για λόγους αποδοτικότητας του συστήματος και για την ελαχιστοποίηση των παρεμβολών στο δίκτυο, η ισχύς λειτουργίας της κινητής σας συσκευής μειώνεται αυτόματα όταν δεν απαιτείται η πλήρης ισχύς για την κλήση. Όσο χαμηλότερη είναι η ισχύς εξόδου της συσκευής, τόσο χαμηλότερη είναι και η τιμή ΣΕΑ.

Τα διάφορα μοντέλα συσκευών ενδέχεται να έχουν διαφορετικές εκδόσεις και πάνω από μία τιμή. Κατά την πάροδο του χρόνου, ενδέχεται να υπάρχουν αλλαγές στα εξαρτήματα και τη σχεδίαση μιας συσκευής, οι οποίες είναι πιθανό να επηρεάσουν τις τιμές ΣΕΑ.

Για περισσότερες πληροφορίες, μεταβείτε στη διεύθυνση www.sar-tick.com. Έχετε υπόψη ότι οι κινητές συσκευές ενδέχεται να εκπέμπουν ακόμα και όταν δεν έχετε κλήση ομιλίας σε εξέλιξη.

Ο Παγκόσμιος Οργανισμός Υγείας (ΠΟΥ) έχει δηλώσει ότι, σύμφωνα με τις τρέχουσες επιστημονικές πληροφορίες, δεν συντρέχουν λόγοι για τη λήψη ειδικών μέτρων προφύλαξης κατά τη χρήση κινητών συσκευών. Εάν σας ενδιαφέρει να μειώσετε το βαθμό έκθεσής σας, ο Οργανισμός σας συνιστά να περιορίσετε τη χρήση της συσκευής σας ή να χρησιμοποιείτε κιτ ανοιχτής συνομιλίας (hands-free), ώστε να διατηρείτε τη συσκευή σε απόσταση από το κεφάλι και το σώμα σας. Για περισσότερες πληροφορίες, επεξηγήσεις και συζητήσεις σχετικά με την έκθεση σε ραδιοσυχνότητες, επισκεφθείτε τον δικτυακό τόπο του ΠΟΥ στη διεύθυνση www.who.int/health-topics/electromagnetic-fields#tab=tab_1.

Ανατρέξτε στο www.hmd.com/sar για τη μέγιστη τιμή SAR της συσκευής.

ΣΧΕΤΙΚΑ ΜΕ ΤΗ ΔΙΑΧΕΙΡΙΣΗ ΔΙΚΑΙΩΜΑΤΩΝ ΨΗΦΙΑΚΟΥ ΠΕΡΙΕΧΟΜΕΝΟΥ

Όταν χρησιμοποιείτε αυτή τη συσκευή, να τηρείτε όλους τους νόμους και να σέβεστε τα τοπικά έθιμα, το απόρρητο και τα νόμιμα δικαιώματα τρίτων, συμπεριλαμβανομένων των πνευματικών δικαιωμάτων. Η κατοχύρωση με πνευματικά δικαιώματα ενδέχεται να απαγορεύει την αντιγραφή, την τροποποίηση ή τη μεταφορά φωτογραφιών, μουσικής και άλλου περιεχομένου.

ΠΝΕΥΜΑΤΙΚΑ ΔΙΚΑΙΩΜΑΤΑ ΚΑΙ ΆΛΛΕΣ ΔΗΛΩΣΕΙΣ ΝΟΜΙΚΟΥ ΠΕΡΙΕΧΟΜΕΝΟΥ

Πνευματικά δικαιώματα

Η διαθεσιμότητα των διαφόρων προϊόντων, λειτουργιών, εφαρμογών και υπηρεσιών ενδέχεται να διαφέρει, ανάλογα με την περιοχή. Για περισσότερες πληροφορίες, επικοινωνήστε με τον τοπικό σας αντιπρόσωπο ή με τον πάροχο υπηρεσιών σας. Η συσκευή αυτή ενδέχεται να περιέχει προϊόντα, τεχνολογία ή λογισμικό τα οποία υπόκεινται στη νομοθεσία και τους κανονισμούς περί εξαγωγών από τις Η.Π.Α. και άλλες χώρες. Η παρέκκλιση από τη νομοθεσία απαγορεύεται.

Τα περιεχόμενα του παρόντος εγγράφου παρέχεται "ως έχει". Εκτός των περιπτώσεων που προβλέπονται από την ισχύουσα νομοθεσία, δεν παρέχονται οποιεσδήποτε εγγυήσεις, είτε ρητές είτε σιωπηρές, συμπεριλαμβανομένων ενδεικτικά, των σιωπηρών εγγυήσεων περί εμπορευσιμότητας και καταλληλότητας για συγκεκριμένο σκοπό, όσον αφορά την ακρίβεια, την αξιοπιστία ή το περιεχόμενο του παρόντος εγγράφου. Η HMD Global διατηρεί το δικαίωμα να τροποποιήσει το παρόν έγγραφο ή να το αποσύρει ανά πάσα στιγμή, χωρίς προηγούμενη ειδοποίηση.

Στο μέγιστο βαθμό που επιτρέπεται από την ισχύουσα νομοθεσία, σε καμία περίπτωση δεν φέρει ευθύνη η HMD Global ή οι δικαιοπάροχοί της για απώλεια δεδομένων ή εισοδήματος ή για οποιαδήποτε ειδική, αποθετική, παρεπόμενη ή έμμεση ζημία που τυχόν θα προκληθεί με οποιονδήποτε τρόπο.

Απαγορεύεται η αναπαραγωγή, η μεταβίβαση ή η διανομή μέρους ή του συνόλου του περιεχομένου του παρόντος εγγράφου σε οποιαδήποτε μορφή χωρίς την προηγούμενη γραπτή συγκατάθεση της HMD Global. Η HMD Global ακολουθεί πολιτική συνεχούς ανάπτυξης των προϊόντων της. Η HMD Global διατηρεί το δικαίωμα να επιφέρει αλλαγές και βελτιώσεις στα προϊόντα που περιγράφονται στο έγγραφο αυτό, χωρίς προηγούμενη ειδοποίηση.

Η HMD Global δεν παρέχει καμία δήλωση ή εγγύηση και δεν φέρει καμία ευθύνη για τη λειτουργικότητα, το περιεχόμενο ή την παροχή υποστήριξης στον τελικό χρήστη, αναφορικά με εφαρμογές τρίτων που παρέχονται με τη συσκευή σας. Με τη χρήση μιας εφαρμογής, αναγνωρίζετε ότι η εφαρμογή παρέχεται "ως έχει".

Η λήψη χαρτών, παιχνιδιών, μουσικής και βίντεο, καθώς και η αποστολή εικόνων και βίντεο, ενδέχεται να περιλαμβάνουν τη μετάδοση μεγάλων όγκων δεδομένων. Ο φορέας παροχής υπηρεσιών που χρησιμοποιείτε ενδέχεται να επιβάλλει χρεώσεις για τη μετάδοση δεδομένων. Η διαθεσιμότητα συγκεκριμένων προϊόντων, υπηρεσιών και λειτουργιών ενδέχεται να διαφέρει, ανάλογα με την περιοχή. Συμβουλευτείτε τον τοπικό σας αντιπρόσωπο για

περισσότερες λεπτομέρειες, καθώς και για πληροφορίες σχετικά με τη διαθεσιμότητα των επιλογών γλώσσας.

Ορισμένες δυνατότητες, λειτουργίες και προδιαγραφές προϊόντος ενδέχεται να εξαρτώνται από το δίκτυο και να υπόκεινται σε πρόσθετους όρους, προϋποθέσεις και χρεώσεις.

Όλες οι προδιαγραφές, οι δυνατότητες και άλλες πληροφορίες που παρέχονται σχετικά με το προϊόν υπόκεινται σε αλλαγές χωρίς προειδοποίηση.

Η Πολιτική προστασίας προσωπικών δεδομένων της HMD Global, που είναι διαθέσιμη στη διεύθυνση <http://www.hmd.com/privacy>, ισχύει για την εκ μέρους σας χρήση της συσκευής.

Η HMD Global Oy είναι ο αποκλειστικός κάτοχος άδειας της επωνυμίας Nokia για συσκευές τηλεφώνου και tablet. Η ονομασία Nokia είναι σήμα κατατεθέν της Nokia Corporation.

Το λεκτικό σήμα και το λογότυπο Bluetooth ανήκουν στην εταιρεία Bluetooth SIG, Inc. και η χρήση των σημάτων αυτών από την HMD Global γίνεται κατόπιν αδειάς.

Αυτό το προϊόν περιέχει λογισμικό ανοικτής πηγής. Για τα ισχύοντα πνευματικά δικαιώματα και άλλες νομικές δηλώσεις, άδειες και ευχαριστίες, επιλέξτε *#6774# στην αρχική οθόνη.