

NOKIA

Nokia 7 Plus

Οδηγίες χρήσης

Πίνακας περιεχομένων

1	Πληροφορίες για αυτές τις οδηγίες χρήσης	6
2	Πρώτα βήματα	7
	Διατηρήστε ενημερωμένο το τηλέφωνό σας	7
	Πλήκτρα και μέρη	7
	Τοποθέτηση ή αφαίρεση της SIM και της κάρτας μνήμης	8
	Φόρτιση του τηλεφώνου σας	9
	Ενεργοποίηση και διαμόρφωση του τηλεφώνου σας	10
	Ρυθμίσεις με χρήση δύο SIM	10
	Διαμόρφωση αναγνώρισης μέσω δακτυλικού αποτυπώματος	11
	Κλείδωμα ή ξεκλείδωμα του τηλεφώνου σας	12
	Χρήση της οθόνης αφής	12
3	Βασικά στοιχεία	16
	Διαμόρφωση του τηλεφώνου σας	16
	Άνοιγμα και κλείσιμο μας εφαρμογής	16
	Ειδοποιήσεις	17
	Control volume	18
	Εικόνες	19
	Διάρκεια ζωής της μπαταρίας	19
	Οικονομία στις χρεώσεις περιαγωγής δεδομένων	20
	Γραφή κειμένου	21
	Ημερομηνία και ώρα	23
	Ρολόι και αφύπνιση	23
	Αριθμομηχανή	25
	Διευκόλυνση πρόσβασης	25

4	Σύνδεση με τους φίλους και την οικογένειά σας	26
	Κλήσεις	26
	Επαφές	26
	Αποστολή και λήψη μηνυμάτων	27
	Mail	28
	Επικοινωνία μέσω κοινωνικών δικτύων	29
5	Φωτογραφική μηχανή	30
	Βασικές λειτουργίες φωτογραφικής μηχανής	30
	Εγγραφή βίντεο	31
	Χρησιμοποιήστε την κάμερα ως επαγγελματίας	32
	Αποθήκευση φωτογραφιών και βίντεο σε κάρτα αποθήκευσης	33
	Οι φωτογραφίες και τα βίντεό σας	33
6	Internet και συνδέσεις	35
	Ενεργοποίηση Wi-Fi	35
	Χρήση σύνδεσης δεδομένων κινητής τηλεφωνίας	35
	Περιήγηση στον Ιστό	36
	Κλείσιμο μιας σύνδεσης	38
	Bluetooth®	38
	NFC	40
	VPN	42
7	Μουσική και βίντεο	44
	Μουσική	44
	Βίντεο	45
8	Οργανώστε την ημέρα σας	46
	Ημερολόγιο	46
	Σημειώσεις	47

9 Χάρτες	48
Βρείτε τοποθεσίες και λάβετε οδηγίες κατεύθυνσης	48
Λήψη και ενημέρωση χαρτών	49
Χρησιμοποιήστε τις υπηρεσίες τοποθεσίας	49
10 Εφαρμογές και υπηρεσίες	51
Google Play	51
11 Ενημερώσεις λογισμικού και αντίγραφα ασφαλείας	53
Ενημέρωση του λογισμικού του τηλεφώνου σας	53
Δημιουργία αντιγράφων ασφαλείας των δεδομένων σας	53
Επαναφορά των αρχικών ρυθμίσεων και κατάργηση ιδιωτικού περιεχομένου από το τηλέφωνό σας	54
Αποθηκευτικός χώρος	54
12 Προστασία του τηλεφώνου σας	57
Προστασία του τηλεφώνου σας με το δακτυλικό αποτύπωμά σας	57
Αλλαγή του κωδικού PIN κάρτας SIM	57
Κωδικοί πρόσβασης	58
13 Πληροφορίες προϊόντος και ασφάλειας	60
Για την ασφάλειά σας	60
Υπηρεσίες και χρεώσεις δικτύου	63
Επείγουσες κλήσεις	63
Φροντίδα της συσκευής σας	64
Ανακύκλωση	65
Σύμβολο διαγραμμένου τροχήλατου κάδου απορριμμάτων	66
Πληροφορίες για τις μπαταρίες και τον φορτιστή	66
Μικρά παιδιά	68
Ιατρικές συσκευές	68
Εμφυτευμένες ιατροτεχνολογικές συσκευές	68
Ακοή	69

Προστατεύστε τη συσκευή σας από επιβλαβές περιεχόμενο	69
Οχήματα	69
Περιοχές όπου υπάρχει κίνδυνος εκρήξεων	70
Πληροφορίες πιστοποίησης (ΣΕΑ)	70
Σχετικά με τη Διαχείριση δικαιωμάτων ψηφιακού περιεχομένου	71
Πνευματικά δικαιώματα και νομικές δηλώσεις	71

1 Πληροφορίες για αυτές τις οδηγίες χρήσης



Σημαντικό: Για σημαντικές πληροφορίες σχετικά με την ασφαλή χρήση της συσκευής και της μπαταρίας σας, διαβάστε τις "Πληροφορίες προϊόντος και ασφάλειας" πριν χρησιμοποιήσετε τη συσκευή. Για να μάθετε πώς να ξεκινήσετε με τη νέα συσκευή σας, διαβάστε τις οδηγίες χρήσης.

2 Πρώτα βήματα

ΔΙΑΤΗΡΗΣΤΕ ΕΝΗΜΕΡΩΜ'ΕΝΟ ΤΟ ΤΗΛΕΦΩΝΌ ΣΑΣ

Το λογισμικό του τηλεφώνου σας

Διατηρήστε ενημερωμένο το τηλέφωνό σας και αποδεχθείτε τις διαθέσιμες ενημερώσεις λογισμικού, για να απολαμβάνετε νέες και αναβαθμισμένες λειτουργίες για το τηλέφωνό σας. Η ενημέρωση του λογισμικού μπορεί επίσης να βελτιώσει την απόδοση του τηλεφώνου σας.

ΠΛΗΚΤΡΑ ΚΑΙ Μ'ΕΡΗ

Εξερευνήστε τα πλήκτρα και τα μέρη του νέου σας τηλεφώνου.

Το τηλέφωνό σας

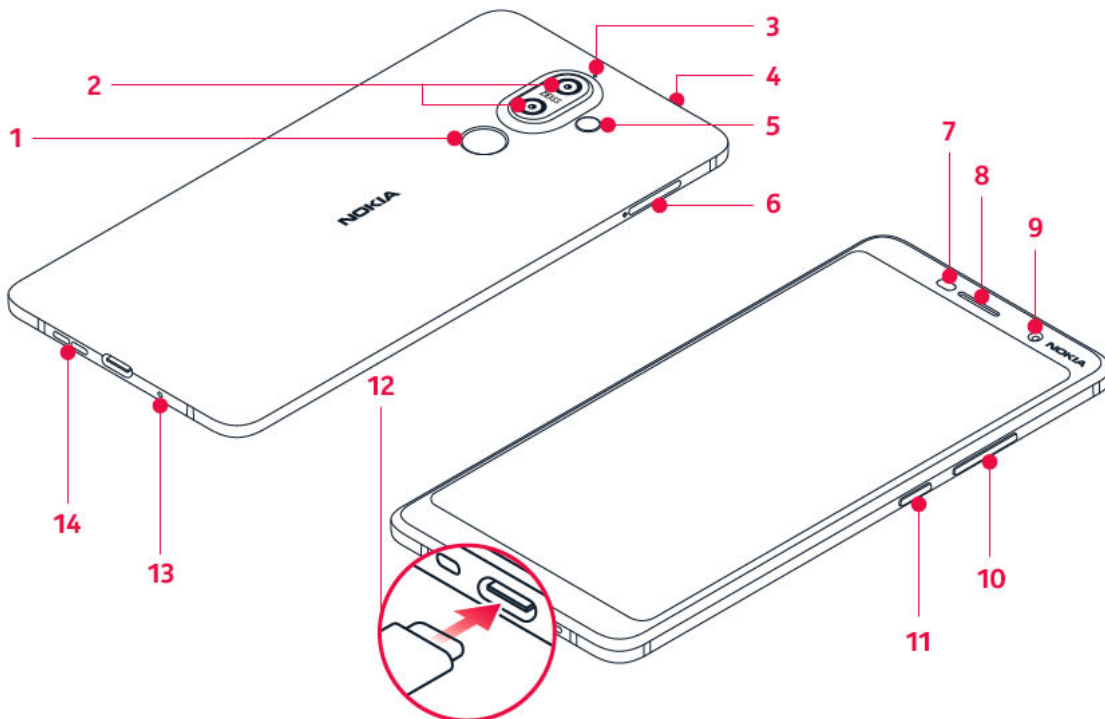

Αυτές οι οδηγίες χρήσης ισχύουν για τα παρακάτω μοντέλα: TA-1046, TA-1055, TA-1051, TA-1072.

- | | |
|---------------------------------------|-----------------------------------|
| 1. Αισθητήρας δακτυλικών αποτυπωμάτων | 4. Υποδοχή ήχου |
| 2. Κύριες κάμερες | 5. Φλας |
| 3. Μικρόφωνο | 6. Θήκη κάρτας SIM/κάρτας microSD |

- | | |
|---------------------------------|-------------------------------------|
| 7. Αισθητήρας εγγύτητας | 11. Πλήκτρο λειτουργίας/κλειδώματος |
| 8. Ακουστικό τηλεφώνου | 12. Υποδοχή φορτιστή |
| 9. Μπροστινή φωτογραφική μηχανή | 13. Μικρόφωνο |
| 10. Πλήκτρα έντασης ήχου | 14. Μεγάφωνο |

Ορισμένα από τα εξαρτήματα που αναφέρονται σε αυτές τις οδηγίες χρήσης, όπως ο φορτιστής, τα ακουστικά με μικρόφωνο ή το καλώδιο δεδομένων, ενδέχεται να πωλούνται χωριστά.



Σημαντικό: Συνιστάται η χρήση του προστατευτικού καλύμματος που περιλαμβάνεται στη συσκευασία πώλησης, το οποίο προστατεύει τη συσκευή εάν τυχόν πέσει.

Εξαρτήματα και ακροδέκτες, μαγνητισμός

Μην συνδέετε τη συσκευή με προϊόντα τα οποία παράγουν σήμα εξόδου, καθώς αυτό ενδέχεται να της προκαλέσει βλάβη. Μην συνδέετε πηγές τάσης στην υποδοχή ήχου. Εάν συνδέσετε στην υποδοχή ήχου εξωτερικές συσκευές ή ακουστικά με μικρόφωνο που δεν έχουν εγκριθεί για χρήση με αυτήν τη συσκευή, δώστε ιδιαίτερη προσοχή στα επίπεδα έντασης ήχου.

Ορισμένα μέρη της συσκευής είναι μαγνητικά. Η συσκευή ενδέχεται να ασκήσει έλξη σε μεταλλικά αντικείμενα. Μην τοποθετείτε πιστωτικές κάρτες ή άλλες κάρτες με μαγνητική ταινία κοντά στη συσκευή για παρατεταμένα χρονικά διαστήματα, καθώς ενδέχεται να προκληθεί ζημιά στις κάρτες.

ΤΟΠΟΘΈΤΗΣΗ Ή ΑΦΑΪΡΕΣΗ ΤΗΣ SIM ΚΑΙ ΤΗΣ ΚΆΡΤΑΣ ΜΝΉΜΗΣ

Τοποθέτηση της SIM και της κάρτας μνήμης

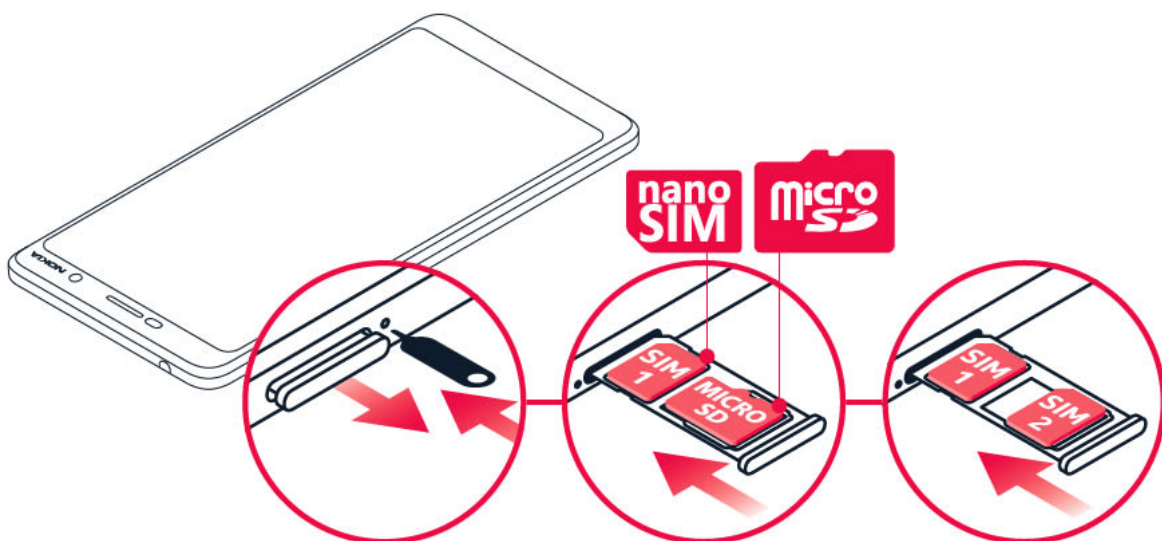

1. Για να ανοίξετε τη θήκη της κάρτας SIM, εισαγάγετε το εργαλείο ανοίγματος θήκης στην οπή δίπλα στη θήκη και πιέστε.
2. Τοποθετήστε την κάρτα nano-SIM μέσα στην υποδοχή 1 επάνω στη θήκη, με την επιφάνεια που φέρει τις επαφές στραμμένη προς τα κάτω. Εάν έχετε μοντέλο με διπλή SIM (dual SIM), μπορείτε είτε να τοποθετήσετε μια δεύτερη SIM ή κάρτα μνήμης στην υποδοχή 2. Εάν έχετε μοντέλο με μία SIM, μπορείτε να τοποθετήσετε μόνο κάρτα μνήμης στην υποδοχή 2.
3. Σύρετε τη θήκη κάρτας SIM και κάρτας μνήμης πίσω στη θέση της.¹

Χρησιμοποιείτε μόνο συμβατές κάρτες μνήμης που έχουν εγκριθεί για χρήση με αυτήν τη συσκευή. Οι μη συμβατές κάρτες ενδέχεται να προκαλέσουν βλάβες στην κάρτα και τη συσκευή, καθώς και να καταστρέψουν τα δεδομένα που είναι αποθηκευμένα στην κάρτα.



Σημείωση: Εάν έχετε τηλέφωνο με διπλή SIM με μία μόνο θήκη SIM, δεν μπορείτε να χρησιμοποιήσετε δύο κάρτες SIM και μια κάρτα μνήμης ταυτόχρονα.

Αφαίρεση SIM και κάρτας μνήμης

Ανοίξτε τη θήκη SIM και τη θήκη της κάρτας μνήμης, αφαιρέστε τις κάρτες και συρταρώστε τη θήκη στην υποδοχή της.

¹ Χρησιμοποιείτε μόνο γνήσιες κάρτες nano-SIM. Η χρήση μη συμβατών καρτών SIM ενδέχεται να προκαλέσει βλάβες στην κάρτα ή τη συσκευή, καθώς και να καταστρέψει δεδομένα που είναι αποθηκευμένα στην κάρτα.

ΦΟΡΤΙΣΗ ΤΟΥ ΤΗΛΕΦΩΝΟΥ ΣΑΣ

Φόρτιση της μπαταρίας

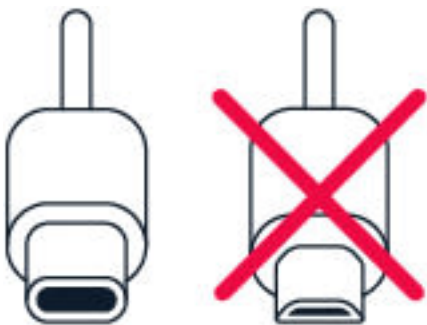

1. Εισαγάγετε ένα συμβατό φορτιστή σε μια πρίζα.
2. Συνδέστε το καλώδιο στο τηλέφωνό σας.

Το τηλέφωνό σας υποστηρίζει το καλώδιο USB-C. Μπορείτε επίσης να φορτίσετε το τηλέφωνό σας μέσω υπολογιστή χρησιμοποιώντας καλώδιο USB, ωστόσο αυτή η διαδικασία ενδέχεται να διαρκέσει περισσότερο.

Εάν η μπαταρία έχει αποφορτιστεί πλήρως, ενδέχεται να χρειαστεί να περάσουν αρκετά λεπτά μέχρι να εμφανιστεί στην οθόνη η ένδειξη φόρτισης της μπαταρίας.

ΕΝΕΡΓΟΠΟΪΗΣΗ ΚΑΙ ΔΙΑΜΟΡΦΩΣΗ ΤΟΥ ΤΗΛΕΦΩΝΟΥ ΣΑΣ

Όταν ενεργοποιήσετε το τηλέφωνό σας για πρώτη φορά, το τηλέφωνο θα σας δώσει οδηγίες για το πώς να ρυθμίσετε τις συνδέσεις δικτύου και τις ρυθμίσεις του τηλεφώνου.

Ενεργοποίηση του τηλεφώνου

1. Για να ενεργοποιήσετε το τηλέφωνό σας, πατήστε παρατεταμένα το πλήκτρο ενεργοποίησης μέχρι να δονηθεί το τηλέφωνο.
2. Όταν ενεργοποιηθεί το τηλέφωνο, επιλέξτε τη γλώσσα και την περιοχή σας.
3. Ακολουθήστε τις οδηγίες που εμφανίζονται στο τηλέφωνό σας.

Μεταφορά δεδομένων από το προηγούμενο τηλέφωνό σας

Μπορείτε να μεταφέρετε δεδομένα από παλιό τηλέφωνο στο νέο σας τηλέφωνο χρησιμοποιώντας τον λογαριασμό σας στη Google.

Για να δημιουργήσετε ένα αντίγραφο ασφαλείας των δεδομένων του παλιού τηλεφώνου σας στο λογαριασμό Google, συμβουλευθείτε τις οδηγίες χρήσης του παλιού σας τηλεφώνου.

1. Πατήστε **Ρυθμίσεις** > **Χρήστες & λογαριασμοί** > **Προσθήκη λογαριασμού** > **Google**.
2. Επιλέξτε σε ποια δεδομένα θέλετε να γίνει επαναφορά στο νέο τηλέφωνό σας. Ο συγχρονισμός ξεκινά αυτόματα εφόσον το τηλέφωνό σας συνδεθεί στο internet.

Επαναφέρετε τις ρυθμίσεις των εφαρμογών από το προηγούμενο τηλέφωνο Android™ που είχατε

Εάν το προηγούμενο τηλέφωνο σας ήταν Android και σε αυτήν είχε ενεργοποιηθεί η λήψη αντιγράφου ασφαλείας στο λογαριασμό Google, μπορείτε να επαναφέρετε τις ρυθμίσεις των εφαρμογών και τους κωδικούς πρόσβασης των δικτύων Wi-Fi.

1. Πατήστε **Ρυθμίσεις** > **Σύστημα** > **Αντίγραφα ασφαλείας**.
2. Ενεργοποιήστε το **Αντίγραφο ασφαλείας σε Google Drive**.

ΡΥΘΜΙΣΕΙΣ ΜΕ ΧΡΗΣΗ ΔΥΟ SIM

Εάν έχετε μια μορφή διπλής SIM, μπορείτε να έχετε 2 SIM στο τηλέφωνό σας, για παράδειγμα, τη μία για την εργασία σας και την άλλη για προσωπική χρήση.



Σημείωση: Στα τηλέφωνα με δυνατότητα διπλής SIM, και οι δύο υποδοχές SIM1 και SIM2 υποστηρίζουν δίκτυα 4G. Ωστόσο, εάν η SIM1 και η SIM2 που διαθέτετε είναι και οι δύο κάρτες LTE SIM, η κύρια SIM υποστηρίζει δίκτυα 4G/3G/2G, ενώ η δευτερεύουσα SIM μπορεί να υποστηρίξει μόνο δίκτυα 3G/2G. Για περισσότερες πληροφορίες σχετικά με τις κάρτες SIM που διαθέτετε, επικοινωνήστε με τον πάροχο υπηρεσιών σας.

Επιλέξτε ποια SIM θα χρησιμοποιείτε

Όταν για παράδειγμα πραγματοποιείτε μια κλήση, μπορείτε να επιλέξετε ποια SIM θα χρησιμοποιήσετε, πατώντας το κουμπί της αντίστοιχης SIM 1 ή SIM 2 αφού εισάγετε τον αριθμό.

Το τηλέφωνό σας δείχνει την κατάσταση δικτύου ξεχωριστά για κάθε μία από τις δύο SIM. Και οι δύο κάρτες SIM είναι διαθέσιμες ταυτόχρονα όταν η συσκευή δεν χρησιμοποιείται, ωστόσο όσο είναι ενεργή η μία κάρτα SIM, για παράδειγμα κατά την πραγματοποίηση κλήσης, η άλλη ενδέχεται να μην είναι διαθέσιμη.

Διαχείριση των καρτών SIM

Θέλετε να μην μπερδεύεται η δουλειά σας με τον ελεύθερο χρόνο σας; Ή έχετε φθηνότερη σύνδεση δεδομένων στη μία σας κάρτα SIM; Μπορείτε να επιλέξετε εσείς τη SIM που θέλετε να χρησιμοποιήσετε.

Πατήστε **Ρυθμίσεις** > **Δίκτυο & Internet** > **Κάρτες SIM**.

Μετονομασία κάρτας SIM

Πατήστε τη SIM που θέλετε να μετονομάσετε και πληκτρολογήστε το όνομα που θέλετε.

Επιλογή της SIM που θα χρησιμοποιείται κλήσεις ή για σύνδεση δεδομένων

Στην επιλογή **Προτιμώμενη SIM για**, πατήστε τη ρύθμιση που θέλετε να αλλάξετε και επιλέξτε τη SIM.

ΔΙΑΜΟΡΦΩΣΗ ΑΝΑΓΝΩΡΙΣΗΣ Μ'ΕΣΩ ΔΑΚΤΥΛΙΚΟΎ ΑΠΟΤΥΠΨΜΑΤΟΣ

Μπορείτε να ξεκλειδώσετε το τηλέφωνό σας με ένα άγγιγμα του δακτύλου σας. Διαμορφώστε την αναγνώριση μέσω δακτυλικού αποτυπώματος για αυξημένη προστασία.

Προσθήκη δακτυλικού αποτυπώματος

1. Πατήστε **Ρυθμίσεις** > **Ασφάλεια & τοποθεσία** > **Δακτυλικό αποτύπωμα**. Εάν δεν έχετε διαμορφώσει το κλείδωμα οθόνης στο τηλέφωνό σας, πατήστε **Κλείδωμα οθόνης**.
2. Επιλέξτε την εφεδρική μέθοδο ξεκλειδώματος που θέλετε να χρησιμοποιείτε για το κλείδωμα της οθόνης και ακολουθήστε τις οδηγίες που εμφανίζονται στο τηλέφωνό σας.

ΚΛΕΪΔΩΜΑ Ή ΞΕΚΛΕΪΔΩΜΑ ΤΟΥ ΤΗΛΕΦΩΝΟΥ ΣΑΣ

Κλειδωμά του τηλεφώνου σας

Εάν θέλετε να αποφύγετε κατά λάθος πραγματοποίηση κλήσεων όταν το τηλέφωνό σας βρίσκεται στην τσέπη ή την τσάντα σας, μπορείτε να κλειδώσετε τα πλήκτρα και την οθόνη σας.

Για να κλειδώσετε τα πλήκτρα και την οθόνη σας, πατήστε το πλήκτρο λειτουργίας.

Ξεκλείδωμα των πλήκτρων και της οθόνης

Πιέστε το πλήκτρο ενεργοποίησης και σαρώστε με το δάκτυλο την οθόνη προς τα επάνω και στο πλάτος. Εάν σας ζητηθεί, δώστε πρόσθετα διαπιστευτήρια.

ΧΡΗΣΗ ΤΗΣ ΟΘΟΝΗΣ ΑΦΗΣ

Σημαντικό: Αποφύγετε να χαράζετε την οθόνη αφής. Ποτέ μην χρησιμοποιείτε στυλό, μολύβι ή άλλο αιχμηρό αντικείμενο στην οθόνη αφής.

Σύρσιμο στοιχείου με παρατεταμένο πάτημα

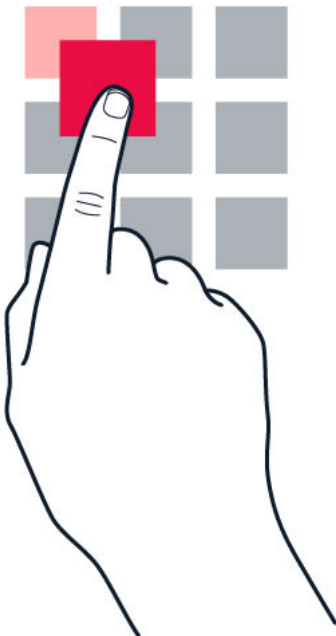

Τοποθετήστε το δάχτυλό σας στο στοιχείο για μερικά δευτερόλεπτα και, στη συνέχεια, σύρετε το δάχτυλό σας κατά μήκος της οθόνης.

Σάρωση με το δάχτυλο

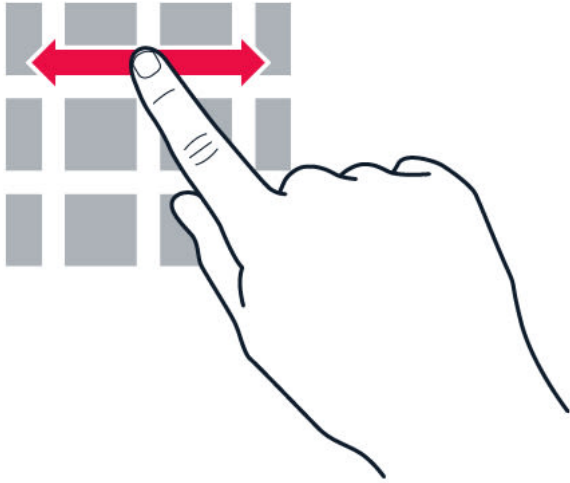

Τοποθετήστε το δάχτυλό σας στην οθόνη και, στη συνέχεια, σύρετε το δάχτυλό σας προς την κατεύθυνση που θέλετε.

Κύλιση σε μακροσκελή λίστα ή μενού

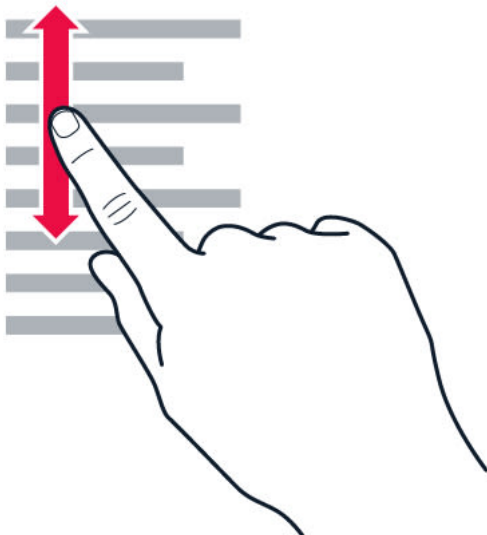

Σύρετε γρήγορα το δάχτυλό σας με μια κίνηση σύντομου χτυπήματος προς τα πάνω ή προς τα κάτω στην οθόνη και, στη συνέχεια, σηκώστε το δάχτυλό σας. Για να διακόψετε την κύλιση,

πατήστε την οθόνη.

Μεγέθυνση ή σμίκρυνση

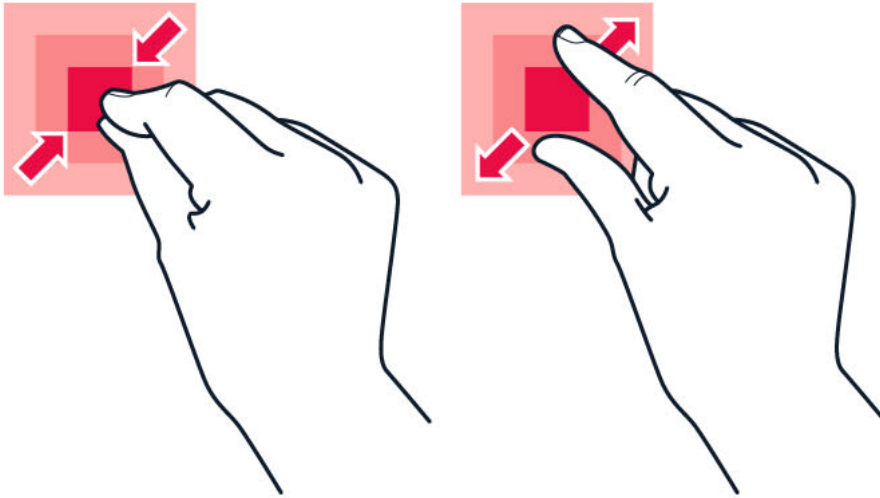

Τοποθετήστε 2 δάχτυλα σε ένα στοιχείο, όπως ένα χάρτη, μια φωτογραφία ή μια ιστοσελίδα, και απομακρύνετε τα δάχτυλα μεταξύ τους ή φέρτε τα κοντά το ένα στο άλλο, αντίστοιχα, σύροντάς τα στην οθόνη.

Κλειδώμα του προσανατολισμού οθόνης

Η οθόνη περιστρέφεται αυτόματα όταν περιστρέφεται το τηλέφωνο κατά 90 μοίρες.

Για να κλειδώσετε την οθόνη σε κατακόρυφο προσανατολισμό, σαρώστε με το δάκτυλο από την κορυφή της οθόνης προς τα κάτω και πατήστε **Αυτόματη περιστροφή** για να μεταβείτε σε **Κατακόρυφο**.

Χρήση των πλήκτρων πλοήγησης

Για να δείτε ποιες εφαρμογές έχετε ανοιχτές, πατήστε το πλήκτρο επισκόπησης □.

Για να μεταβείτε σε μια άλλη εφαρμογή, πατήστε την εφαρμογή που θέλετε. Για να κλείσετε μια εφαρμογή, πατήστε το εικονίδιο × στο πλάι της.

Για να επιστρέψετε στην οθόνη που βρισκόσασταν προηγουμένως, πατήστε το πλήκτρο επιστροφής ◀. Το τηλέφωνό σας απομνημονεύει όλες τις εφαρμογές και τις ιστοσελίδες που έχετε επισκεφτεί από την τελευταία φορά που κλειδώθηκε η οθόνη σας.

Για να επιστρέψετε στην αρχική οθόνη πατήστε το πλήκτρο έναρξης ○. Η εφαρμογή που χρησιμοποιούσατε προηγουμένως παραμένει ανοιχτή στο παρασκήνιο.

Ταυτόχρονο άνοιγμα δύο εφαρμογών

Για ευκολότερη μετακίνηση από τη μία εφαρμογή στην άλλη, πατήστε παρατεταμένα το πλήκτρο επισκόπησης για να διαιρέσετε την οθόνη μεταξύ δύο εφαρμογών. Για να επιστρέψετε στην κανονική προβολή, πατήστε παρατεταμένα το πλήκτρο επισκόπησης.

3 Βασικά στοιχεία

ΔΙΑΜΟΡΦΩΣΗ ΤΟΥ ΤΗΛΕΦΩΝΟΥ ΣΑΣ

Μάθετε πώς να διαμορφώνετε την αρχική οθόνη και πώς να αλλάζετε ήχους κλήσης.

Αλλαγή της ταπετσαρίας σας

Πατήστε **Ρυθμίσεις** > **Προβολή** > **Ταπετσαρία**.

Αλλαγή του ήχου κλήσης του τηλεφώνου σας

1. Πατήστε **Ρυθμίσεις** > **Ήχος**.
2. Πατήστε **Ήχος κλήσης τηλεφώνου (SIM1)** ή > **Ήχος κλήσης τηλεφώνου (SIM2)** για να επιλέξετε τον ήχο κλήσης της αντίστοιχης SIM.

Αλλάξτε τον ήχο ειδοποίησης μηνύματος

Πατήστε **Ρυθμίσεις** > **Ήχος** > **Σύνθετα** > **Προεπιλεγμένος ήχος ειδοποίησης**.

ΑΝΟΙΓΜΑ ΚΑΙ ΚΛΕΪΣΙΜΟ ΜΑΣ ΕΦΑΡΜΟΓΗΣ

Άνοιγμα μιας εφαρμογής

Στην αρχική οθόνη, πατήστε το εικονίδιο μιας εφαρμογής για να την ανοίξετε. Για να ανοίξετε μια εφαρμογή που βρίσκεται ανοικτή στο παρασκήνιο, πατήστε και επιλέξτε την εφαρμογή.

Κλείσιμο μιας εφαρμογής

Πατήστε και πατήστε στην εφαρμογή που θέλετε να κλείσετε.

Βρείτε τις εφαρμογές σας

Στην αρχική οθόνη, σαρώστε με το δάκτυλο από το κάτω άκρο της οθόνης για να δείτε όλες τις εφαρμογές σας.

Κλείσιμο όλων των εφαρμογών που εκτελούνται

Πατήστε , σαρώστε με το δάκτυλο προς τα επάνω από όλες τις εφαρμογές και πατήστε **ΔΙΑΓΡΑΦΗ ΟΛΩΝ**.

ΕΙΔΟΠΟΙΗΣΕΙΣ

Διατηρήστε την επαφή με όσα συμβαίνουν στο τηλέφωνό σας, με τις ειδοποιήσεις.

Χρήση του πίνακα ειδοποιήσεων

Όταν λαμβάνετε νέες ειδοποιήσεις, όπως μηνύματα ή αναπάντητες κλήσεις, στη γραμμή κατάστασης εμφανίζονται εικονίδια ένδειξης, στην κορυφή της οθόνης. Για να δείτε περισσότερες πληροφορίες σχετικά με τις ειδοποιήσεις, σύρετε τη γραμμή κατάστασης προς τα κάτω. Για να κλείσετε την προβολή, σαρώστε με το δάκτυλο την οθόνη προς τα επάνω.

Για να ανοίξετε τον πίνακα ειδοποιήσεων, σύρετε τη γραμμή κατάστασης προς τα κάτω. Για να κλείσετε τον πίνακα ειδοποιήσεων, σαρώστε με το δάκτυλο την οθόνη προς τα επάνω.

Για να αλλάξετε τις ρυθμίσεις ειδοποιήσεων μιας εφαρμογής, πατήστε **Ρυθμίσεις > Εφαρμογές και ειδοποιήσεις > Ειδοποιήσεις > Ειδοποιήσεις εφαρμογών** και πατήστε το όνομα της εφαρμογής για να ανοίξετε τις ρυθμίσεις της εφαρμογής. Μπορείτε να απενεργοποιήσετε τις ειδοποιήσεις μεμονωμένα για την κάθε εφαρμογή. Για να δείτε τις εφαρμογές οι οποίες δεν επιτρέπεται να στέλνουν ειδοποιήσεις, πατήστε **Όλες οι εφαρμογές > Εφαρμογές: Απενεργοποιημένο**.

Υπόδειξη: Για να δείτε τις τελείες ειδοποίησης, πατήστε **Ρυθμίσεις > Εφαρμογές & ειδοποιήσεις > Ειδοποιήσεις** και ρυθμίστε το



Na επιτρέπονται οι τελείες ειδοποίησης σε ενεργό. Θα εμφανιστεί μια μικρή τελεία στο εικονίδιο της εφαρμογής, εάν έχετε κάποια ειδοποίηση αλλά δεν την έχετε διαβάσει ακόμα. Πατήστε παρατεταμένα το εικονίδιο για να δείτε τις διαθέσιμες επιλογές. Μπορείτε να πατήσετε την ειδοποίηση για να την ανοίξετε ή να σαρώσετε για να την παραβλέψετε.

Χρησιμοποιήστε τα εικονίδια ταχείας ρύθμισης

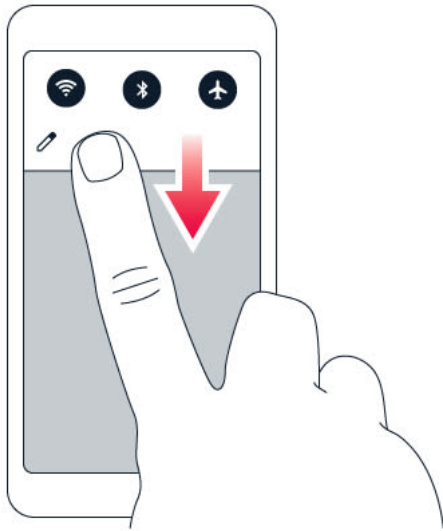

Για να ενεργοποιήσετε δυνατότητες, πατήστε τα εικονίδια ταχείας ρύθμισης στον πίνακα ειδοποιήσεων. Για να δείτε περισσότερα εικονίδια, σύρετε το μενού προς τα κάτω.

Για να αλλάξετε τη διάταξη των εικονιδίων, πατήστε , πατήστε παρατεταμένα ένα εικονίδιο και στη συνέχεια σύρετέ το σε νέα θέση.

CONTROL VOLUME

Αλλαγή της έντασης του ήχου

Εάν δυσκολεύεστε να ακούσετε τον ήχο κλήσης του τηλεφώνου σας σε περιβάλλοντα με έντονο θόρυβο ή εάν οι κλήσεις ακούγονται πολύ δυνατά, μπορείτε να αλλάξετε την ένταση του ήχου σύμφωνα με τις προτιμήσεις σας χρησιμοποιώντας τα πλήκτρα έντασης στο πλάι του τηλεφώνου σας.

Μην συνδέετε τη συσκευή με προϊόντα τα οποία παράγουν σήμα εξόδου, καθώς αυτό ενδέχεται να της προκαλέσει βλάβη. Μην συνδέετε πηγές τάσης στην υποδοχή ήχου. Εάν συνδέσετε στην υποδοχή ήχου εξωτερικές συσκευές ή ακουστικά με μικρόφωνο που δεν έχουν εγκριθεί για χρήση με αυτήν τη συσκευή, δώστε ιδιαίτερη προσοχή στα επίπεδα έντασης ήχου.

Αλλαγή της έντασης του ήχου πολυμέσων και εφαρμογών

Πατήστε ένα από τα πλήκτρα έντασης στο πλάι του τηλεφώνου σας για να εμφανιστεί η γραμμή κατάστασης έντασης, πατήστε  και σύρετε το συρόμενο στοιχείο στη γραμμή έντασης ήχου πολυμέσων και εφαρμογών προς τα αριστερά ή δεξιά.

Θέστε το τηλέφωνο στο αθόρυβο

Για να ρυθμίσετε το τηλέφωνο στο αθόρυβο, πατήστε παρατεταμένα το πλήκτρο μείωσης έντασης και στη συνέχεια πατήστε ξανά το πλήκτρο. Με το πρώτο πάτημα το τηλέφωνο ρυθμίζεται σε μόνο δόνηση και στο δεύτερο ρυθμίζεται στο αθόρυβο.



Συμβουλή: Θέλετε να μην έχετε συνεχώς το τηλέφωνό σας σε αθόρυβη λειτουργία, αλλά δεν μπορείτε να απαντήσετε αυτήν τη στιγμή; Για να κάνετε σίγαση μιας εισερχόμενης κλήσης, πατήστε το πλήκτρο μείωσης έντασης. Μπορείτε επίσης να ρυθμίσετε το τηλέφωνό σας να κάνει σίγαση με το σήκωμα του τηλεφώνου: Πατήστε **Ρυθμίσεις** > **Σύστημα** > **Χειρονομίες** > **Σίγαση ήχου κλήσης με σήκωμα**, και ρυθμίστε το σε ενεργό.

Εάν θέλετε να έχετε τη δυνατότητα να απορρίπτετε εισερχόμενες κλήσεις με το αναποδογύρισμα του τηλεφώνου, πατήστε **Ρυθμίσεις** > **Σύστημα** > **Χειρονομίες** > **Αναποδογύριμα για απόρριψη κλήσης** και ενεργοποιήστε τη ρύθμιση.

ΕΙΚΟΝΕΣ

Αποτύπωση εικόνας

Για να αποτυπώσετε μια εικόνα, ανοίξετε τον πίνακα ειδοποιήσεων και σύρετε τη γραμμή κατάστασης προς τα κάτω. Πατήστε **Αποτύπωση οθόνης**. Μπορείτε να δείτε τις αποτυπωμένες εικόνες στο **Φωτογραφίες**.

Δεν είναι δυνατή η αποτύπωση ενός στιγμιότυπου οθόνης όταν χρησιμοποιούνται ορισμένες εφαρμογές και δυνατότητες.

ΔΙΑΡΚΕΙΑ ΖΩΗΣ ΤΗΣ ΜΠΑΤΑΡΙΑΣ

Αξιοποιήστε στο έπακρο το τηλέφωνό σας καταναλώνοντας μόνο όση διάρκεια μπαταρίας χρειάζεστε. Υπάρχουν λύσεις που μπορείτε να ακολουθήσετε για να κάνετε οικονομία ενέργειας στο τηλέφωνό σας.

Παράταση διάρκειας ζωής μπαταρίας

Για εξοικονόμηση ενέργειας:

1. Πάντα να φορτίζετε πλήρως τη μπαταρία.
2. Κάντε σίγαση των ήχων που δεν χρειάζονται, όπως είναι οι ήχοι αγγίγματος. Πατήστε **Ρυθμίσεις** > **Ήχος** > **Σύνθετα** και στο **Άλλοι ήχοι και δονήσεις**, επιλέξτε ποιους ήχους θα διατηρήσετε.
3. Χρησιμοποιείτε ενσύρματα ακουστικά αντί για το μεγάφωνο.
4. Ορίστε να απενεργοποιείται η οθόνη του τηλεφώνου μετά από σύντομο χρονικό διάστημα. Πατήστε **Ρυθμίσεις** > **Προβολή** > **Σύνθετα** > **Αδράνεια** και επιλέξτε το χρόνο.
5. Πατήστε **Ρυθμίσεις** > **Προβολή** > **Επίπεδο φωτεινότητας**. Για να προσαρμόσετε τη φωτεινότητα, σύρετε το ρυθμιστικό επιπέδου φωτεινότητας.

Βεβαιωθείτε ότι είναι απενεργοποιημένη η Προσαρμοστική φωτεινότητα .

6. Διακοπή της εκτέλεσης εφαρμογών στο παρασκήνιο: πατήστε και κλείστε τις εφαρμογές που δεν χρειάζεστε.
7. Ενεργοποιήστε τη Διαχείριση δραστηριότητας παρασκήνιου. Οι ειδοποιήσεις από ορισμένες εφαρμογές ή email ενδέχεται να μην είναι δυνατό να ανακτηθούν αμέσως. Μπορείτε να διαχειριστείτε τη διάρκεια μπαταρίας προσθέτοντας ή αφαιρώντας εφαρμογές στη λίστα αποδοχής. Πατήστε **Ρυθμίσεις > Μπαταρία > Διαχείριση δραστηριότητας παρασκήνιου** .
8. Ενεργοποιήστε την εξοικονόμηση ενέργειας: πατήστε **Ρυθμίσεις > Μπαταρία > Εξοικονόμηση μπαταρίας** και, κατόπιν, επιλέξτε **Ενεργό** .
9. Χρησιμοποιήστε επιλεκτικά τις υπηρεσίες τοποθεσίας: Απενεργοποιείτε τις

υπηρεσίες τοποθεσίας όποτε δεν τις χρειάζεστε. Πατήστε **Ρυθμίσεις > Ασφάλεια & τοποθεσία > Τοποθεσία** και επιλέξτε **Απενεργοποιημένο** .

10. Χρησιμοποιείτε επιλεκτικά τις συνδέσεις δικτύου: ενεργοποιείτε το Bluetooth μόνο όποτε χρειάζεται. Χρησιμοποιείτε σύνδεση Wi-Fi για να συνδεθείτε στο Internet, αντί για σύνδεση δεδομένων κινητής τηλεφωνίας. Διακόψτε τη λειτουργία σάρωσης για διαθέσιμα ασύρματα δίκτυα στο τηλέφωνό σας. Πατήστε **Ρυθμίσεις > Δίκτυο & Internet > Wi-Fi** και επιλέξτε **Απενεργοποίηση** . Εάν ακούτε μουσική ή χρησιμοποιείτε οποιαδήποτε άλλη λειτουργία του τηλεφώνου σας, αλλά δεν θέλετε να πραγματοποιήσετε ή να λάβετε κλήσεις, ενεργοποιήστε τη λειτουργία πτήσης. Πατήστε **Ρυθμίσεις > Δίκτυο & Internet > Λειτουργία πτήσης** .

Η λειτουργία πτήσης κλείνει τις συνδέσεις με το δίκτυο κινητής τηλεφωνίας και απενεργοποιεί τις δυνατότητες ασύρματης δικτύωσης της συσκευής σας.

ΟΙΚΟΝΟΜΪΑ ΣΤΙΣ ΧΡΕΩΣΕΙΣ ΠΕΡΙΑΓΩΓΉΣ ΔΕΔΟΜΈΝΩΝ

Μπορείτε να κάνετε οικονομία στο κόστος περιαγωγής δεδομένων και στις χρεώσεις των τηλεφωνικών λογαριασμών σας, αλλάζοντας τις ρυθμίσεις δεδομένων κινητής τηλεφωνίας. Για να χρησιμοποιήσετε την καλύτερη δυνατή μέθοδο σύνδεσης ανάλογα με την περίπτωση, αλλάξτε τις ρυθμίσεις σύνδεσης Wi-Fi και σύνδεσης δικτύων κινητής τηλεφωνίας.

Περιοχή δεδομένων σημαίνει ότι χρησιμοποιείτε το τηλέφωνό σας για να λαμβάνετε δεδομένα μέσω δικτύων τα οποία δεν ανήκουν ή δεν τελούν υπό την εμπορική εκμετάλλευση του παρόχου υπηρεσιών δικτύου σας. Η σύνδεση στο Internet κατά την περιαγωγή, ιδιαίτερα όταν βρίσκεστε στο εξωτερικό, είναι δυνατό να αυξήσει σημαντικά τις χρεώσεις δεδομένων.

Σε γενικές γραμμές, η χρήση σύνδεσης Wi-Fi είναι πιο γρήγορη και λιγότερο ακριβή σε σχέση με τη χρήση σύνδεσης δεδομένων κινητής τηλεφωνίας. Εάν είναι διαθέσιμες και οι δύο συνδέσεις, σύνδεση Wi-Fi και σύνδεση δεδομένων δικτύου κινητής τηλεφωνίας, το τηλέφωνό σας χρησιμοποιεί τη σύνδεση Wi-Fi.

Σύνδεση σε δίκτυο Wi-Fi

1. Πατήστε **Ρυθμίσεις > Δίκτυο & Internet > Wi-Fi** .

2. Βεβαιωθείτε ότι το δίκτυο Wi-Fi είναι **Ενεργό**.
3. Επιλέξτε τη σύνδεση που θέλετε να χρησιμοποιήσετε.

Κλείσιμο της σύνδεσης δεδομένων κινητής τηλεφωνίας

Σαρώστε με το δάχτυλο την οθόνη προς τα κάτω από το επάνω μέρος της, πατήστε **Δεδομένα κινητής τηλεφωνίας** και απενεργοποιήστε τα **Δεδομένα κινητής τηλεφωνίας**.



Συμβουλή: Για να παρακολουθείτε τη χρήση δεδομένων σας, πατήστε **Ρυθμίσεις** > **Δίκτυο & Internet** > **Χρήση δεδομένων**.

Διακοπή περιαγωγής δεδομένων

Πατήστε **Ρυθμίσεις** > **Δίκτυο & Internet** > **Δίκτυο κινητής τηλεφωνίας** και απενεργοποιήστε την **Περιαγωγή**.

ΓΡΑΦΉ ΚΕΙΜΈΝΟΥ

Μάθετε πώς να γράφετε κείμενο γρήγορα και αποδοτικά χρησιμοποιώντας το πληκτρολόγιο του τηλεφώνου σας.

Χρήση του πληκτρολογίου επί της οθόνης

Η γραφή κειμένου με το πληκτρολόγιο επί της οθόνης είναι εύκολη υπόθεση. Μπορείτε να χρησιμοποιήσετε το πληκτρολόγιο κρατώντας το τηλέφωνο είτε με κατακόρυφο είτε με οριζόντιο προσανατολισμό. Η διάταξη του πληκτρολογίου μπορεί να ποικίλλει ανάλογα με τις διάφορες εφαρμογές και γλώσσες.

Για να ανοίξετε το πληκτρολόγιο επί της οθόνης, πατήστε σε ένα πλαίσιο κειμένου.

Εναλλαγή μεταξύ κεφαλαίων και πεζών χαρακτήρων

Πατήστε το πλήκτρο shift. Για να ενεργοποιήσετε τη λειτουργία εισαγωγής μόνο κεφαλαίων χαρακτήρων (Caps Lock), πατήστε δύο φορές το πλήκτρο. Για να επιστρέψετε στην κανονική λειτουργία εισαγωγής, πατήστε ξανά το πλήκτρο shift.

Πληκτρολόγηση αριθμού ή ειδικού χαρακτήρα

Πατήστε το πλήκτρο αριθμών και συμβόλων. Ορισμένα πλήκτρα ειδικών χαρακτήρων εμφανίζουν περισσότερα σύμβολα. Για να εμφανιστούν περισσότερα σύμβολα, πατήστε παρατεταμένα ένα σύμβολο ή έναν ειδικό χαρακτήρα.

Εισαγωγή emoji

Πατήστε το πλήκτρο emoji και επιλέξτε το emoji.

Αντιγραφή ή επικόλληση κειμένου

Πατήστε παρατεταμένα μια λέξη, σύρετε τα σημάδια που υπάρχουν πριν και μετά τη λέξη για να επισημάνετε το τμήμα του κειμένου που θέλετε να αντιγράψετε και, στη συνέχεια, πατήστε **ΑΝΤΙΓΡΑΦΗ**. Για να επικολλήσετε το κείμενο, πατήστε στο σημείο που θέλετε να κάνετε επικόλληση και επιλέξτε **ΕΠΙΚΟΛΛΗΣΗ**.

Προσθήκη τόνου σε ένα χαρακτήρα

Πατήστε παρατεταμένα το χαρακτήρα και, στη συνέχεια, πατήστε τον τόνο ή τον τονισμένο χαρακτήρα, εφόσον υποστηρίζονται από το πληκτρολόγιό σας.

Διαγραφή χαρακτήρα

Πατήστε το πλήκτρο backspace.

Μετακίνηση του δρομέα

Για να επεξεργαστείτε μια λέξη που μόλις γράψατε, πατήστε τη λέξη και σύρετε το δρομέα στο σημείο που θέλετε.

Χρήση προτεινόμενων λέξεων πληκτρολογίου

Το τηλέφωνό σας σας προτείνει λέξεις καθώς γράφετε, για να σας βοηθήσει να γράφετε γρηγορότερα και με μεγαλύτερη ακρίβεια. Οι προτεινόμενες λέξεις ενδέχεται να μην είναι διαθέσιμες σε όλες τις γλώσσες.

Όταν ξεκινάτε να γράφετε μια λέξη, το τηλέφωνό σας σας προτείνει πιθανές λέξεις. Όταν η λέξη που θέλετε εμφανιστεί στη γραμμή προτεινόμενων λέξεων, επιλέξτε την. Για να δείτε περισσότερες υποδείξεις, πατήστε παρατεταμένα την υπόδειξη.



Συμβουλή: Εάν η προτεινόμενη λέξη επισημαίνεται με έντονους χαρακτήρες, το τηλέφωνό σας τη χρησιμοποιεί αυτόματα για να αντικαταστήσει τη λέξη που γράφετε. Εάν η λέξη δεν είναι σωστή, πατήστε παρατεταμένα για να εμφανιστούν μερικές άλλες προτεινόμενες λέξεις. Εάν δεν επιθυμείτε να γίνεται υπόδειξη λέξεων από το πληκτρολόγιο κατά την πληκτρολόγηση, απενεργοποιήστε τις διορθώσεις κειμένου. Πατήστε **Ρυθμίσεις > Σύστημα > Γλώσσες και εισαγωγή > Εικονικό πληκτρολόγιο**. Επιλέξτε το πληκτρολόγιο που συνήθως χρησιμοποιείτε. Πατήστε **Διόρθωση κειμένου** και απενεργοποιήστε τις μεθόδους διόρθωσης κειμένου που δεν θέλετε να χρησιμοποιείτε.

Διόρθωση λέξης

Εάν διαπιστώσετε ότι έχετε γράψει μια λέξη με λανθασμένη ορθογραφία, πατήστε την για να σας εμφανιστούν προτάσεις για διόρθωση της λέξης.

Απενεργοποίηση του ορθογραφικού ελέγχου

Πατήστε **Ρυθμίσεις** > **Σύστημα** > **Γλώσσες και εισαγωγή** > **Σύνθετα** > **Ορθογραφικός έλεγχος** και θέστε τον **Ορθογραφικό έλεγχο** σε **Απενεργοποίηση**.

ΗΜΕΡΟΜΗΝΙΑ ΚΑΙ ΏΡΑ

Παρακολουθήστε το χρόνο – μάθετε πώς να χρησιμοποιείτε το τηλέφωνό σας ως ρολόι, καθώς και ως ξυπνητήρι, και πώς να διατηρείτε ενημερωμένες τις συναντήσεις, τις εργασίες και τα προγράμματά σας.

Ορισμός ημερομηνίας και ώρας

Πατήστε **Ρυθμίσεις** > **Σύστημα** > **Ημερομηνία και ώρα**.

Αυτόματη ενημέρωση ώρας και ημερομηνίας

Μπορείτε να ρυθμίσετε το τηλέφωνό σας να ενημερώνει αυτόματα την ώρα, την ημερομηνία και τη ζώνη ώρας. Η αυτόματη ενημέρωση είναι μια υπηρεσία δικτύου και ενδέχεται να μην είναι διαθέσιμη ανάλογα με την περιοχή σας ή τον πάροχο υπηρεσιών δικτύου σας.

1. Πατήστε **Ρυθμίσεις** > **Σύστημα** > **Ημερομηνία και ώρα**.
2. Ενεργοποιήστε τη ρύθμιση **Αυτόματη ημερομ. και ώρ.**
3. Ενεργοποιήστε την **Αυτόματη ζώνη ώρας**.

Αλλαγή του ρολογιού σε 24ωρη μορφή ώρας

Πατήστε **Ρυθμίσεις** > **Σύστημα** > **Ημερομηνία και ώρα**, και ενεργοποιήστε τη **Χρήση μορφής 24ωρου**.

ΡΟΛΟΙ ΚΑΙ ΑΦΎΠΝΙΣΗ

Το ρολόι σας δεν είναι μόνο για αφυπνίσεις. Μάθετε τι άλλο μπορείτε να κάνετε.

Χρήση του χρονομέτρου αντίστροφης μέτρησης

Τέρμα πια στα καμένα φαγητά. Χρησιμοποιήστε το χρονόμετρο αντίστροφης μέτρησης για να μετράτε τους χρόνους μαγειρέματος.

1. Πατήστε **Ρολόι** >  **ΧΡΟΝΟΔΙΑΚΟΠΤΗΣ**.
2. Ορίστε τη διάρκεια του χρονοδιακόπτη.



Χρήση του χρονομέτρου

Χρησιμοποιήστε το χρονόμετρο για να παρακολουθείτε τη βελτίωση των επιδόσεών σας στο τρέξιμο.

Πατήστε **Ρολόι** >  **ΧΡΟΝΟΜΕΤΡΟ**.

Ρύθμιση μιας αφύπνισης

Μπορείτε να χρησιμοποιήσετε το τηλέφωνό σας ως ξυπνητήρι.

1. Πατήστε **Ρολόι** >  **ΑΦΥΠΝΙΣΗ**.
2. Για να προσθέσετε μια αφύπνιση, πατήστε .
3. Για να τροποποιήσετε μια αφύπνιση, πατήστε το. Για να ορίσετε την αφύπνιση να επαναλαμβάνεται σε συγκεκριμένες ημερομηνίες, τσεκάρετε το **Επανάληψη** και επισημάνετε τις ημέρες της εβδομάδας.



Αναβολή αφύπνισης

Εάν δεν θέλετε να σηκωθείτε από το κρεβάτι τώρα αμέσως, σαρώστε με το δάκτυλο την αφύπνιση προς τα αριστερά. Για να ρυθμίσετε τη διάρκεια της αναβολής αφύπνισης, πατήστε **Ρολόι** >  > **Ρυθμίσεις** > **Μήκος αναβολής αφύπνισης** και επιλέξτε το μήκος ανάλογα με την προτίμησή σας.

Απενεργοποίηση αφύπνισης

Όταν ηχεί η αφύπνιση, σαρώστε με το δάκτυλο την αφύπνιση δεξιά.

Διαγραφή αφύπνισης

Πατήστε **Ρολόι** >  **ΑΦΥΠΝΙΣΗ**. Επιλέξτε την αφύπνιση και πατήστε  **Διαγραφή**.

ΑΡΙΘΜΟΜΗΧΑΝΉ

Ξεχάστε τα κομπιουτεράκια τσέπης – το τηλέφωνό σας διαθέτει αριθμομηχανή.

Χρήση της αριθμομηχανής

Πατήστε **Αριθμομηχανή**.

Για να χρησιμοποιήσετε τη σύνθετη αριθμομηχανή, σύρετε με το δάκτυλο τη γραμμή από τη δεξιά άκρη της οθόνης μέχρι την αριστερή.

ΔΙΕΥΚΟΛΥΝΣΗ ΠΡΟΣΒΑΣΗΣ

Μπορείτε να αλλάξετε ποικίλες ρυθμίσεις για να διευκολύνετε τη χρήση του τηλεφώνου σας.

Αύξηση ή ελάττωση του μεγέθους της γραμματοσειράς

Θέλετε να βλέπετε το κείμενο με μεγαλύτερη γραμματοσειρά στο τηλέφωνό σας;

1. Πατήστε **Ρυθμίσεις** > **Προσβασιμότητα**.
2. Πατήστε **Μέγεθος γραμματοσειράς**. Για να αυξήσετε ή να μειώσετε το μέγεθος της γραμματοσειράς, σύρετε το ρυθμιστικό επιπέδου μεγέθους γραμματοσειράς.

Αύξηση ή ελάττωση του μεγέθους απεικόνισης



Θέλετε να κάνετε τα στοιχεία στην οθόνη σας μεγαλύτερα ή μικρότερα;

1. Πατήστε **Ρυθμίσεις** > **Προσβασιμότητα**.
2. Πατήστε **Μέγεθος προβολής** και για να ρυθμίσετε το μέγεθος οθόνης, σύρετε το ρυθμιστικό επιπέδου μεγέθους προβολής.

4 Σύνδεση με τους φίλους και την οικογένειά σας

ΚΛΗΣΕΙΣ

Πραγματοποίηση κλήσης

1. Πατήστε .
2. Πληκτρολογήστε έναν αριθμό ή πατήστε  και επιλέξτε την επαφή που θέλετε να καλέσετε.
3. Πατήστε . Εάν έχετε εισάγει δεύτερη SIM, πατήστε το αντίστοιχο εικονίδιο για να κάνετε κλήση από συγκεκριμένη SIM.

Απάντηση κλήσης

Όταν κτυπά το τηλέφωνο, σαρώστε με το δάκτυλο για να απαντήσετε.

 **Συμβουλή:** Θέλετε να μην έχετε συνεχώς το τηλέφωνό σας σε αθόρυβη λειτουργία, αλλά δεν μπορείτε να απαντήσετε αυτήν τη στιγμή; Για να κάνετε σίγαση μιας εισερχόμενης κλήσης, πατήστε το πλήκτρο μείωσης έντασης. Μπορείτε επίσης να ρυθμίσετε το τηλέφωνό σας να κάνει σίγαση με το σήκωμα του τηλεφώνου: Πατήστε **Ρυθμίσεις** > **Σύστημα** > **Χειρονομίες** > **Σίγαση ήχου κλήσης με σήκωμα**, και ρυθμίστε το σε ενεργό. Εάν θέλετε να έχετε τη δυνατότητα να απορρίπτετε εισερχόμενες κλήσεις με το αναποδογύρισμα του τηλεφώνου, πατήστε **Ρυθμίσεις** > **Σύστημα** > **Χειρονομίες** > **Αναποδογύριμα για απόρριψη κλήσης** και ενεργοποιήστε τη ρύθμιση.

Απόρριψη μιας κλήσης

Για να απορρίψετε μια κλήση, σαρώστε με το δάκτυλο προς τα κάτω.

ΕΠΑΦΕΣ

Αποθηκεύστε και οργανώστε τους αριθμούς τηλεφώνου των φίλων και των μελών της οικογένειάς σας.

Αποθήκευση επαφής από το ιστορικό κλήσεων

1. Στο μενού **Τηλέφωνο**, πατήστε  για να δείτε το ιστορικό κλήσεων.
2. Πατήστε τον αριθμό που θέλετε να αποθηκεύσετε.
3. Επιλέξτε εάν θέλετε να **Δημιουργήσετε νέα επαφή** ή να **Προσθέσετε σε επαφή**.
4. Πληκτρολογήστε τις πληροφορίες της επαφής και πατήστε **Αποθήκευση**.

Προσθήκη επαφής

1. Πατήστε **Επαφές** > **+**.
2. Συμπληρώστε τις πληροφορίες.
3. Πατήστε **Αποθήκευση**.

Επεξεργασία επαφής

1. Πατήστε **Επαφές** και, κατόπιν, πατήστε την επαφή που θέλετε να επεξεργαστείτε.
2. Πατήστε **✎**.
3. Επεξεργαστείτε τις πληροφορίες.
4. Πατήστε **Αποθήκευση**.

Αναζήτηση επαφής

1. Πατήστε **Επαφές**.
2. Πατήστε **🔍**.

Φιλτράρισμα της λίστας επαφών σας

Πατήστε **Επαφές** > **☰** > **⚙️** **Ρυθμίσεις**, πατήστε **Ταξινόμηση κατά** ή **Μορφή ονόματος** στη λίστα επαφών.

Εισαγωγή ή εξαγωγή επαφών

Πατήστε **Επαφές** > **☰** > **⚙️** **Ρυθμίσεις** > **Εισαγωγή/Εξαγωγή**.

ΑΠΟΣΤΟΛΗ ΚΑΙ ΛΗΨΗ ΜΗΝΥΜΑΤΩΝ

Μείνετε σε επαφή με τους φίλους και τα μέλη της οικογένειάς σας διαμέσου μηνυμάτων κειμένου.

Αποστολή μηνύματος

1. Πατήστε **Μηνύματα**.
2. Πατήστε **+**.
3. Για να προσθέσετε έναν παραλήπτη, πληκτρολογήστε τον αριθμό του στο πλαίσιο παραληπτών. Για να προσθέσετε

Nokia 7 Plus Οδηγίες χρήσης

για μια επαφή, αρχίστε να πληκτρολογείτε το όνομα και πατήστε την επαφή.

4. Μετά την επιλογή όλων των παραληπτών, πατήστε ✓.

5. Γράψτε το μήνυμά σας στο πλαίσιο κειμένου.

6. Πατήστε ►.



Υπόδειξη: Εάν θέλετε να αποστείλετε μια φωτογραφία σε ένα μήνυμα, πατήστε **Φωτογραφίες**, πατήστε στη φωτογραφία που θέλετε να μοιραστείτε και πατήστε ↩. Επιλέξτε **Μηνύματα**.

Ανάγνωση μηνύματος

1. Πατήστε **Μηνύματα**.

2. Πατήστε το μήνυμα που θέλετε να διαβάσετε. Μπορείτε επίσης να διαβάσετε ένα μήνυμα από τον πίνακα ειδοποιήσεων. Σύρετε προς τα κάτω από το επάνω μέρος της οθόνης και πατήστε το μήνυμα.

Απάντηση σε μήνυμα

1. Πατήστε **Μηνύματα**.

2. Πατήστε το μήνυμα στο οποίο θέλετε να απαντήσετε.

3. Γράψτε την απάντησή σας στο πλαίσιο κειμένου κάτω από το μήνυμα και πατήστε ►.

MAIL

Μπορείτε να χρησιμοποιείτε το τηλέφωνό σας για να διαβάζετε και να απαντάτε σε email ενώ μετακινείστε.

Προσθήκη λογαριασμού email

Όταν χρησιμοποιείτε την εφαρμογή Gmail για πρώτη φορά, θα σας ζητηθεί να διαμορφώσετε τον λογαριασμό email σας.

1. Πατήστε **Gmail**.

2. Μπορείτε να επιλέξετε τη διεύθυνση που συνδέεται με το λογαριασμό Google ή πατήστε **Προσθήκη μιας διεύθυνσης email**.

3. Μετά την προσθήκη όλων των λογαριασμών, πατήστε **ΜΕΤΑΒΑΣΗ ΣΤΟ GMAIL**.

Διαγραφή λογαριασμού email

1. Πατήστε **Ρυθμίσεις** > **Χρήστες & λογαριασμοί**.
2. Πατήστε το λογαριασμό που θέλετε να διαγράψετε και πατήστε **ΚΑΤΑΡΓΗΣΗ ΛΟΓΑΡΙΑΣΜΟΥ**.



Αποστολή email

1. Πατήστε **Gmail**.
2. Πατήστε .
3. Στο πλαίσιο **Προς**, πληκτρολογήστε μια διεύθυνση ή πατήστε **:** >
4. Πληκτρολογήστε το θέμα του μηνύματος και το email.
5. Πατήστε **>**.

Ανάγνωση και απάντηση σε email

1. Πατήστε **Gmail**.
2. Πατήστε το μήνυμα που θέλετε να διαβάσετε.
3. Για να απαντήσετε στο μήνυμα, πατήστε , ή πατήστε **:** > **Απάντηση σε όλους**.

Διαγραφή email

1. Πατήστε **Gmail**.
2. Πατήστε το μήνυμα που θέλετε να διαγράψετε και πατήστε .
3. Για να διαγράψετε πολλαπλά μηνύματα, πατήστε στον κύκλο με τα αρχικών των παραληπτών για να επιλέξετε μηνύματα και πατήστε .

ΕΠΙΚΟΙΝΩΝΙΑ Μ'ΕΣΩ ΚΟΙΝΩΝΙΚΩΝ ΔΙΚΤΥΩΝ

Θέλετε να συνδέεστε και να μοιράζεστε πληροφορίες με τους ανθρώπους που βρίσκονται κοντά σας; Με εφαρμογές κοινωνικής δικτύωσης, μπορείτε να μένετε ενημερωμένοι με αυτά που συμβαίνουν με τους φίλους σας.

Εφαρμογές κοινωνικής δικτύωσης

Για να παραμένετε σε επαφή με τους φίλους σας και την οικογένειά σας, συνδεθείτε με τα άμεσα μηνύματα, την κοινή χρήση και τις υπηρεσίες κοινωνικής δικτύωσης. Επιλέξτε την υπηρεσία που θέλετε να χρησιμοποιείτε από την Αρχική οθόνη. Οι εφαρμογές κοινωνικής δικτύωσης είναι διαθέσιμες στο **Google Play Store**. Οι διαθέσιμες υπηρεσίες ενδέχεται να ποικίλλουν.

5 Φωτογραφική μηχανή

ΒΑΣΙΚΕΣ ΛΕΙΤΟΥΡΓΙΕΣ ΦΩΤΟΓΡΑΦΙΚΗΣ ΜΗΧΑΝΗΣ

Γιατί να κουβαλάτε ξεχωριστή φωτογραφική μηχανή, από τη στιγμή που το τηλέφωνό σας έχει όλα όσα χρειάζεστε για να αποτυπώνετε τις στιγμές σας; Με τη φωτογραφική μηχανή του τηλεφώνου σας, μπορείτε εύκολα να τραβάτε φωτογραφίες ή να εγγράφετε βίντεο.



Τραβήξτε φωτογραφίες

Τραβήξτε πεντακάθαρους και ολοζώντανους φωτογραφίες. Απαθανάτιστε τις καλύτερες στιγμές σας στο άλμπουμ φωτογραφιών σας.

1. Πατήστε **Φωτογραφική μηχανή**.
2. Σκοπεύστε και εστιάστε.
3. Πατήστε .





Λήψη selfie

Χρειάζεστε την τέλεια selfie; Χρησιμοποιήστε την μπροστινή φωτογραφική μηχανή του τηλεφώνου σας για να την τραβήξετε.

1. Πατήστε **Φωτογραφική μηχανή**.
2. Πατήστε  για να μεταβείτε στην μπροστινή φωτογραφική μηχανή.
3. Σκοπεύστε και εστιάστε.
4. Πατήστε .

Λήψη αμφίπλευρης φωτογραφίας

Επιπλέον της τέλει selfie, μπορείτε να τραβήξετε μια αμφίπλευρη φωτογραφία με τη φωτογραφική μηχανή του τηλεφώνου σας. Χρησιμοποιήστε ταυτόχρονα την μπροστινή και την οπίσθια φωτογραφική μηχανή του τηλεφώνου.

1. Πατήστε **Φωτογραφική μηχανή** και πατήστε .
2. Πατήστε  **Και οι δύο** για φωτογραφία με διαίρεση της οθόνης. Ή για να τραβήξετε μια φωτογραφία picture-in-picture, πατήστε .
3. Σκοπεύστε και εστιάστε.
4. Πατήστε .
5. Για να επιστρέψετε στη λειτουργία πλήρους οθόνης, πατήστε  **Μονό**.





Συμβουλή: Όταν τραβάτε μια φωτογραφία picture-in-picture ή εγγράφετε ένα βίντεο picture-in-picture και θέλετε να μετακινήσετε τη μικρότερη φωτογραφία, πατήστε παρατεταμένα και σύρετε στο σημείο που θέλετε.

Λήψη πανοραμικών φωτογραφιών

Πατήστε **Φωτογραφική μηχανή** > ≡ >  **Πανόραμα** και ακολουθήστε τις οδηγίες στο τηλέφωνό σας.





ΕΓΓΡΑΦΗ ΒΪΝΤΕΟ

Εγγραφή βίντεο

1. Πατήστε **Φωτογραφική μηχανή** . εγγραφή.
2. Για να μεταβείτε στη λειτουργία εγγραφής βίντεο, σαρώστε με το δάκτυλο προς τα αριστερά.
3. Πατήστε  **Βίντεο** για να ξεκινήσει η
4. Για να διακοπεί η εγγραφή, πατήστε .
5. Για να επιστρέψετε σε λειτουργία φωτογραφικής μηχανής, σαρώστε με το δάκτυλο προς τα δεξιά.



Εγγραφή αμφίπλευρου βίντεο

Μπορείτε να εγγράφετε βίντεο με διαίρεση οθόνης με το τηλέφωνό σας. Χρησιμοποιήστε ταυτόχρονα την μπροστινή και την οπίσθια φωτογραφική μηχανή του τηλεφώνου.

1. Πατήστε **Φωτογραφική μηχανή** .
2. Για να μεταβείτε στη λειτουργία εγγραφής βίντεο, σαρώστε με το δάκτυλο προς τα αριστερά. Πατήστε .
3. Πατήστε  **Και οι δύο** για βίντεο με διαίρεση της οθόνης. Ή για την εγγραφή βίντεο picture-in-picture, πατήστε  **P-I-P** .
4. Πατήστε  για να ξεκινήσει η εγγραφή.

Μετάδοση ροής live βίντεο



Με τη φωτογραφική μηχανή του τηλεφώνου σας, μπορείτε να κάνετε μετάδοση ροής live βίντεο για εφαρμογές κοινωνικών δικτύων.

1. Πατήστε **Φωτογραφική μηχανή** . Για να μεταβείτε στη λειτουργία εγγραφής βίντεο, σαρώστε με το δάκτυλο προς τα αριστερά.
2. Πατήστε  και επιλέξτε το λογαριασμό του μέσου κοινωνικής δικτύωσης που θέλετε να χρησιμοποιήσετε για τη μετάδοση live.
3. Πατήστε  για να ξεκινήσετε τη μετάδοση της ροής live βίντεο.



ΧΡΗΣΙΜΟΠΟΙΗΣΤΕ ΤΗΝ ΚΑΜΕΡΑ ΩΣ ΕΠΑΓΓΕΛΜΑΤΪΑΣ

Χρησιμοποιήστε τις διάφορες λειτουργίες της φωτογραφικής μηχανής για να βελτιώσετε την ποιότητα των φωτογραφιών σας.

Μάθετε σχετικά με τις ρυθμίσεις της φωτογραφικής μηχανής



Στην εφαρμογή Φωτογραφική μηχανή, πατήστε  >  Ρυθμίσεις για να μάθετε περισσότερα σχετικά με την κάθε ρύθμιση.

Χρησιμοποιήστε την κάμερα σε μη αυτόματη λειτουργία

Στη μη αυτόματη λειτουργία, μπορείτε να τραβάτε κοντινές φωτογραφίες, ευρυγώνιες φωτογραφίες, να αλλάζετε τις ρυθμίσεις ISO της φωτογραφικής μηχανής και να ρυθμίζετε τη AWB (Αυτόματη ισορροπία λευκού). Για να δοκιμάσετε τη μη αυτόματη λειτουργία, πατήστε Φωτογραφική μηχανή >  >  Pro.



Χρήση της λειτουργίας Live Bokeh

Εάν θέλετε να έχετε τη δυνατότητα να αλλάξετε την περιοχή εστίασης μιας φωτογραφίας αφού την έχετε τραβήξει, χρησιμοποιήστε τη λειτουργία Live Bokeh κατά τη λήψη φωτογραφιών.





1. Πατήστε Φωτογραφική μηχανή .
2. Πατήστε  > Live Bokeh .
3. Σκοπεύστε και εστιάστε. Πατήστε  > Live Bokeh .
4. Πατήστε στη φωτογραφία που μόλις τραβήξατε στην κάτω δεξιά γωνία της οθόνης.
5. Πατήστε Πρόγραμμα επεξεργασίας εφέ bokeh για να επεξεργαστείτε τη φωτογραφία σας.

Λήψη φωτογραφιών με χρονόμετρο



Χρειάζεστε χρόνο για να μπείτε κι εσείς μέσα στο κάδρο; Δοκιμάστε το χρονόμετρο.

1. Πατήστε Φωτογραφική μηχανή .
2. Πατήστε . Το κουμπί δείχνει τη ρύθμιση του χρονοδιακόπτη. Για να την αλλάξετε, πατήστε και πάλι.
3. Επιλέξτε τη διάρκεια του χρονοδιακόπτη.
4. Πατήστε  Φωτογραφία .

Κάντε εγγραφή βίντεο σε αργή κίνηση

1. Για να μεταβείτε στη λειτουργία εγγραφής βίντεο, σαρώστε με το δάκτυλο προς τα αριστερά.
2. Πατήστε .
3. Πατήστε  **Αργή κίνηση**.
4. Πατήστε  **Αργή κίνηση** για να ξεκινήσει η εγγραφή.
5. Για να διακοπεί η εγγραφή, πατήστε .

Τραβήξτε φωτογραφίες υψηλής ποιότητας

Στην εφαρμογή Φωτογραφική μηχανή, πατήστε  >  **Ρυθμίσεις** > **Ανάλυση** και ορίστε την ανάλυση με βάση τις επιθυμίες σας.



ΑΠΟΘΗΚΕΥΣΗ ΦΩΤΟΓΡΑΦΙΩΝ ΚΑΙ ΒΪΝΤΕΟ ΣΕ ΚΆΡΤΑ ΑΠΟΘΗΚΕΥΣΗΣ

Εάν υπάρχει κάρτα αποθήκευσης τοποθετημένη στο τηλέφωνό σας και ο διαθέσιμος χώρος στη μνήμη του τηλεφώνου σας έχει περιοριστεί σημαντικά, μπορείτε να αποθηκεύσετε τις φωτογραφίες που τραβάτε και τα βίντεο που εγγράφετε στην κάρτα αποθήκευσης.



Συμβουλή: Για την καλύτερη δυνατή ποιότητα βίντεο, να εγγράφετε τα βίντεό σας στη μνήμη του τηλεφώνου σας. Εάν θέλετε να εγγράφετε βίντεο στην κάρτα αποθήκευσης, σας συνιστούμε να χρησιμοποιείτε κάρτα microSD υψηλής ταχύτητας, χωρητικότητας 4–128 GB, από γνωστό κατασκευαστή.

Αλλάξτε τη θέση των αποθηκευμένων φωτογραφιών και βίντεο

1. Πατήστε **Φωτογραφική μηχανή**.
2. Πατήστε  >  **Ρυθμίσεις** > **Αποθήκευση δεδομένων**.

ΟΙ ΦΩΤΟΓΡΑΦΪΕΣ ΚΑΙ ΤΑ ΒΪΝΤΕΪΟ ΣΑΣ

Προβολή φωτογραφιών και βίντεο στο τηλέφωνό σας

Θέλετε να αναβιώσετε αυτές τις σημαντικές στιγμές; Προβολή φωτογραφιών και βίντεο στο τηλέφωνό σας.

Πατήστε **Φωτογραφίες**.

Αντιγραφή των φωτογραφιών και των βίντεό σας στον υπολογιστή σας

Θέλετε να προβάλλετε τις φωτογραφίες ή τα βίντεό σας σε μεγαλύτερη οθόνη; Μεταφέρετέ τις στον υπολογιστή σας.

Μπορείτε να χρησιμοποιήσετε το πρόγραμμα διαχείρισης αρχείων του υπολογιστή σας για να αντιγράψετε ή να μετακινήσετε τις φωτογραφίες και τα βίντεό σας στον υπολογιστή.

Συνδέστε το τηλέφωνό σας με υπολογιστή με συμβατό καλώδιο USB. Για να ορίσετε τον τύπο σύνδεσης USB, ανοίξτε τον πίνακα ειδοποιήσεων και πατήστε την ειδοποίηση USB.

Κοινοποίηση των φωτογραφιών και των βίντεό σας

Μπορείτε να κοινοποιείτε γρήγορα και εύκολα τις φωτογραφίες και τα βίντεό σας, για να τα βλέπουν οι φίλοι και η οικογένειά σας.

1. Στις **Φωτογραφίες**, πατήστε τη φωτογραφία που θέλετε να κοινοποιήσετε και, κατόπιν, πατήστε .
2. Επιλέξτε με ποιον τρόπο θέλετε να γίνει η κοινοποίηση της φωτογραφίας ή του βίντεο.

6 Internet και συνδέσεις

ΕΝΕΡΓΟΠΟΪΗΣΗ WI-FI

Σε γενικές γραμμές, η χρήση σύνδεσης Wi-Fi είναι πιο γρήγορη και λιγότερο ακριβή σε σχέση με τη χρήση σύνδεσης δεδομένων κινητής τηλεφωνίας. Εάν είναι διαθέσιμες και οι δύο συνδέσεις, σύνδεση Wi-Fi και σύνδεση δεδομένων δικτύου κινητής τηλεφωνίας, το τηλέφωνό σας χρησιμοποιεί τη σύνδεση Wi-Fi.

Ενεργοποίηση Wi-Fi

1. Πατήστε **Ρυθμίσεις** > **Δίκτυο & Internet** > **Wi-Fi**.
2. Θέστε το Wi-Fi σε **Ενεργοποίηση**.
3. Επιλέξτε τη σύνδεση που θέλετε να χρησιμοποιήσετε.

Η σύνδεση Wi-Fi σας είναι ενεργή όταν εμφανίζεται το εικονίδιο  στη γραμμή κατάστασης στο επάνω μέρος της οθόνης.

Σημαντικό: Χρησιμοποιείτε κρυπτογράφηση για να αυξήσετε την ασφάλεια της σύνδεσης Wi-Fi. Η χρήση κρυπτογράφησης μειώνει τον κίνδυνο πρόσβασης άλλων ατόμων στα δεδομένα σας.



Συμβουλή: Εάν θέλετε να εντοπίζετε τοποθεσίες όταν δεν διατίθενται δορυφορικά σήματα, για παράδειγμα, όταν βρίσκεστε σε κλειστό χώρο ή ανάμεσα σε ψηλά κτίρια, ενεργοποιήστε το Wi-Fi για να βελτιώσετε την ακρίβεια του εντοπισμού θέσης.

¹ Σημείωση: Σε ορισμένες χώρες, ενδέχεται να υπάρχουν περιορισμοί στη χρήση του Wi-Fi. Για παράδειγμα, στην ΕΕ, σε εσωτερικούς χώρους επιτρέπεται μόνο η χρήση Wi-Fi συχνοτήτων 5.150 – 5.350 MHz, ενώ στις ΗΠΑ και τον Καναδά, σε εσωτερικούς χώρους επιτρέπεται μόνο η χρήση Wi-Fi συχνοτήτων 5,15 – 5,25 GHz. Για περισσότερες πληροφορίες, απευθυνθείτε στις τοπικές αρχές.

Σημαντικό: Χρησιμοποιείτε κρυπτογράφηση για να αυξήσετε την ασφάλεια της σύνδεσης Wi-Fi. Η χρήση κρυπτογράφησης μειώνει τον κίνδυνο πρόσβασης άλλων ατόμων στα δεδομένα σας.

ΧΡΗΣΗ ΣΥΝΔΕΣΗΣ ΔΕΔΟΜΕΝΩΝ ΚΙΝΗΤΗΣ ΤΗΛΕΦΩΝΙΑΣ

Κλείσιμο της σύνδεσης δεδομένων κινητής τηλεφωνίας

Σαρώστε με το δάχτυλο την οθόνη προς τα κάτω από το επάνω μέρος της, πατήστε  **Δεδομένα κινητής τηλεφωνίας** και απενεργοποιήστε τα **Δεδομένα κινητής τηλεφωνίας**.

Ενεργοποίηση της σύνδεσης δεδομένων κινητής τηλεφωνίας

Σαρώστε με το δάχτυλο την οθόνη προς τα κάτω από το επάνω μέρος της, πατήστε **Δεδομένα κινητής τηλεφωνίας** και ενεργοποιήστε τα **Δεδομένα κινητής τηλεφωνίας**.

Χρήση σύνδεσης δεδομένων κινητής τηλεφωνίας κατά την περιαγωγή

Πατήστε **Ρυθμίσεις** > **Δίκτυο & Internet** > **Δίκτυο κινητής τηλεφωνίας** και θέστε την **Περιοχή** σε **Ενεργή**.¹



Συμβουλή: Για να παρακολουθείτε τη χρήση δεδομένων σας, πατήστε **Ρυθμίσεις** > **Δίκτυο & Internet** > **Χρήση δεδομένων**.

1

Η σύνδεση στο Internet κατά την περιαγωγή, ιδιαίτερα όταν βρίσκεστε στο εξωτερικό, είναι δυνατό να αυξήσει σημαντικά τις χρεώσεις δεδομένων.

ΠΕΡΙΨΗΓΗΣΗ ΣΤΟΝ ΙΣΤΟ

Χρησιμοποιήστε το τηλέφωνό σας για να συνδέετε τον υπολογιστή σας στον ιστό

Η χρήση του Internet στο φορητό σας υπολογιστή ενώ μετακινείστε είναι πολύ απλή. Μετατρέψτε το τηλέφωνό σας σε σημείο πρόσβασης Wi-Fi και χρησιμοποιήστε τη σύνδεση δεδομένων κινητής τηλεφωνίας του τηλεφώνου σας για να αποκτήσετε πρόσβαση στο Internet με το φορητό υπολογιστή ή οποιαδήποτε άλλη συσκευή σας.

1. Πατήστε **Ρυθμίσεις** > **Δίκτυο & Internet** > **Σημείο πρόσβασης & κοινή χρήση σύνδεσης**.
2. Ενεργοποιήστε το **Σημείο πρόσβασης Wi-Fi** για να μοιραστείτε τη σύνδεση δεδομένων κινητής τηλεφωνίας μέσω Wi-Fi, **Πρόσδεση USB** για να χρησιμοποιήσετε μια σύνδεση USB, ή **Πρόσδεση Bluetooth** για να χρησιμοποιήσετε Bluetooth.

Η άλλη συσκευή χρησιμοποιεί δεδομένα από το πρόγραμμα χρέωσης δεδομένων σας, γεγονός που ενδέχεται να επιφέρει χρεώσεις κυκλοφορίας δεδομένων. Για πληροφορίες σχετικά με τη διαθεσιμότητα και τις χρεώσεις, επικοινωνήστε με τον πάροχο υπηρεσιών δικτύου σας.

Ξεκινήστε την περιήγηση

Δεν χρειάζεστε πλέον υπολογιστή – μπορείτε να περιηγηθείτε στο Internet εύκολα από το τηλέφωνό σας. Μάθετε όλα τα τελευταία νέα και επισκεφτείτε τις αγαπημένες σας ιστοσελίδες. Μπορείτε να χρησιμοποιήσετε το πρόγραμμα περιήγησης στο τηλέφωνό σας, για να προβάλλετε ιστοσελίδες στο Internet.

1. Πατήστε **Chrome**.
2. Πληκτρολογήστε μια διεύθυνση web και πατήστε →.



Συμβουλή: Εάν ο πάροχος υπηρεσιών δικτύου σας δεν σας χρεώνει μια σταθερή χρέωση για τη μεταφορά δεδομένων, για εξοικονόμηση κόστους δεδομένων, χρησιμοποιήστε ένα δίκτυο Wi-Fi για να συνδεθείτε στο Διαδίκτυο.

Άνοιγμα νέας καρτέλας

Όταν θέλετε να επισκεφτείτε πολλές τοποθεσίες Ιστού ταυτόχρονα, μπορείτε να ανοίγετε νέες καρτέλες του προγράμματος περιήγησης και να εναλλάσσετε μεταξύ τους.

Στο Chrome,

1. Πατήστε στο πλαίσιο που είναι δίπλα στη γραμμή διεύθυνσης.
2. Πατήστε .

Εναλλαγή μεταξύ καρτελών

Στο Chrome,

1. Πατήστε στο πλαίσιο που είναι δίπλα στη γραμμή διεύθυνσης.
2. Πατήστε στην καρτέλα που θέλετε.

Κλείσιμο καρτέλας

Στο Chrome,

1. Πατήστε στο πλαίσιο που είναι δίπλα στη γραμμή διεύθυνσης.
2. Πατήστε  και στην καρτέλα που θέλετε να κλείσετε.

Αναζήτηση στον Ιστό

Εξερευνήστε τον Ιστό και τον έξω κόσμο με το Google Search. Μπορείτε να γράψετε λέξεις αναζήτησης χρησιμοποιώντας το πληκτρολόγιο.

Στο Chrome,

1. Πατήστε στη γραμμή αναζήτησης.
2. Γράψτε τη λέξη αναζήτησης που θέλετε στο πλαίσιο αναζήτησης.
3. Πατήστε .

Μπορείτε επίσης να επιλέξετε μια λέξη αναζήτησης από τις προτεινόμενες αντιστοιχίες λέξεων.

Χρήση του προγράμματος χρέωσης δεδομένων σας με αποδοτικό τρόπο

Εάν σας απασχολούν οι χρεώσεις της χρήσης δεδομένων που κάνετε, το τηλέφωνό σας σας βοηθά να εμποδίζετε κάποιες εφαρμογές από το να στέλνουν ή να λαμβάνουν δεδομένα κατά την εκτέλεση στο παρασκήνιο.

1. Πατήστε **Ρυθμίσεις** > **Δίκτυο & Internet** > **Χρήση δεδομένων** > **Εξοικονόμηση δεδομένων**.
2. Θέστε το **Εξοικονόμηση δεδομένων** σε **Ενεργοποίηση**.

ΚΛΕΪΣΙΜΟ ΜΙΑΣ ΣΥΝΔΕΣΗΣ

Κλείσιμο συνδέσεων Internet

Κάντε οικονομία στη μπαταρία σας κλείνοντας όλες τις συνδέσεις Internet που είναι ανοιχτές στο παρασκήνιο. Αυτό μπορείτε να το κάνετε χωρίς να κλείσετε καμία εφαρμογή.

1. Πατήστε **Ρυθμίσεις** > **Δίκτυο & Internet** > **Wi-Fi**.
2. Ρυθμίστε το **Wi-Fi** σε **Απενεργοποίηση**.

Κλείσιμο της σύνδεσης δεδομένων κινητής τηλεφωνίας

Σαρώστε με το δάχτυλο την οθόνη προς τα κάτω από το επάνω μέρος της, πατήστε **Δεδομένα κινητής τηλεφωνίας** και απενεργοποιήστε τα **Δεδομένα κινητής τηλεφωνίας**.

Ενεργοποίηση λειτουργίας πτήσης

1. Πατήστε **Ρυθμίσεις** > **Δίκτυο & Internet**.
2. Ενεργοποιήστε τη **Λειτουργία πτήσης**.

Η λειτουργία πτήσης κλείνει τις συνδέσεις με το δίκτυο κινητής τηλεφωνίας και απενεργοποιεί τις δυνατότητες ασύρματης δικτύωσης της συσκευής σας. Συμμορφωθείτε με τις οδηγίες και τις απαιτήσεις ασφαλείας που παρέχονται από μια αεροπορική εταιρεία, για παράδειγμα, καθώς και τυχόν νόμους και κανονισμούς που βρίσκονται σε ισχύ. Όπου επιτρέπεται, μπορείτε να συνδέσετε τη συσκευή σε δίκτυο Wi-Fi, για παράδειγμα, να περιηγηθείτε στο Internet ή να επιλέξετε κοινή χρήση με Bluetooth στη λειτουργία πτήσης.

BLUETOOTH®

Μπορείτε να συνδέεστε ασύρματα με άλλες συμβατές συσκευές, όπως τηλέφωνα, υπολογιστές, ακουστικά και κιτ αυτοκινήτου. Μπορείτε επίσης να στέλνετε τις φωτογραφίες σας σε συμβατά τηλέφωνα ή στον υπολογιστή σας.

Σύνδεση σε εξάρτημα τηλεφώνου Bluetooth

Μπορείτε να συνδέσετε το τηλέφωνό σας με πολλές χρήσιμες συσκευές Bluetooth. Για παράδειγμα, με ένα σετ ασύρματων ακουστικών (πωλείται ξεχωριστά), μπορείτε να μιλάτε στο τηλέφωνο έχοντας τα χέρια σας ελεύθερα – έτσι, μπορείτε να συνεχίσετε να ασχολείστε με αυτό που κάνατε πριν, για παράδειγμα, να εργάζεστε στον υπολογιστή σας, κατά τη διάρκεια μιας κλήσης. Η σύνδεση ενός τηλεφώνου με μια συσκευή Bluetooth λέγεται σύζευξη.

1. Πατήστε **Ρυθμίσεις** > **Συνδεδεμένες συσκευές** > **Bluetooth**.
2. Θέστε το **Bluetooth** σε **Ενεργό**.
3. Βεβαιωθείτε ότι η άλλη συσκευή είναι ενεργοποιημένη. Ενδέχεται να χρειαστεί να ξεκινήσετε τη διαδικασία σύζευξης από την άλλη συσκευή. Για λεπτομέρειες, ανατρέξτε στις οδηγίες χρήσης της άλλης συσκευής.
4. Για να πραγματοποιήσετε σύζευξη του τηλεφώνου σας με τη συσκευή, πατήστε τη συσκευή στη λίστα εντοπισμένων συσκευών Bluetooth.
5. Ενδέχεται να χρειαστεί να πληκτρολογήσετε έναν κωδικό ελέγχου στοιχείων. Για λεπτομέρειες, ανατρέξτε στις οδηγίες χρήσης της άλλης συσκευής.

Εφόσον οι συσκευές με ασύρματη τεχνολογία Bluetooth επικοινωνούν χρησιμοποιώντας ραδιοκύματα δεν χρειάζεται να βρίσκονται σε απευθείας οπτική επαφή. Ωστόσο, οι συσκευές Bluetooth πρέπει να βρίσκονται σε απόσταση έως και 10 μέτρα (33 πόδια) μεταξύ τους, αν και η σύνδεση ενδέχεται να υπόκειται σε παρεμβολές από εμπόδια, όπως π.χ. τοίχους, ή από άλλες ηλεκτρονικές συσκευές.

Οι συζευγμένες συσκευές μπορούν να συνδέονται στο τηλέφωνό σας όταν είναι ενεργοποιημένο το Bluetooth. Οι άλλες συσκευές μπορούν να εντοπίζουν το τηλέφωνό σας μόνο εάν είναι ανοιχτή η προβολή ρυθμίσεων Bluetooth.

Μην κάνετε σύζευξη και μην αποδέχεστε αιτήματα σύνδεσης από άγνωστες συσκευές. Αυτό συμβάλλει στην προστασία του τηλεφώνου σας από επιβλαβές περιεχόμενο.

Αφαίρεση μιας σύζευξης

Εάν δεν έχετε πλέον τη συσκευή με την οποία έχετε συζεύξει το τηλέφωνό σας, μπορείτε να αφαιρέσετε τη σύζευξη.

1. Πατήστε **Ρυθμίσεις** > **Συνδεδεμένες συσκευές** > **Bluetooth**.
2. Πατήστε  δίπλα σε ένα όνομα συσκευής.
3. Πατήστε **ΔΙΑΓΡΑΦΗ**.

Σύνδεση με το τηλέφωνο ενός φίλου σας μέσω Bluetooth

Μπορείτε να χρησιμοποιήσετε το Bluetooth για να συνδεθείτε ασύρματα με το τηλέφωνο ενός φίλου σας, προκειμένου να κοινοποιήσετε φωτογραφίες και πολλά άλλα.

1. Πατήστε **Ρυθμίσεις** > **Συνδεδεμένες συσκευές** > **Bluetooth**.
2. Βεβαιωθείτε ότι το Bluetooth είναι ενεργοποιημένο και στα δύο τηλέφωνα.
3. Βεβαιωθείτε ότι τα τηλέφωνα είναι ορατά μεταξύ τους. Θα πρέπει να είστε μέσα στην προβολή ρυθμίσεων Bluetooth για να είναι ορατό το τηλέφωνό σας σε άλλα τηλέφωνα.
4. Μπορείτε να δείτε τα τηλέφωνα Bluetooth που βρίσκονται εντός εμβέλειας. Πατήστε το τηλέφωνο με το οποίο θέλετε να συνδεθείτε.
5. Εάν το άλλο τηλέφωνο χρειάζεται κωδικό ελέγχου στοιχείων, πληκτρολογήστε τον ή αποδεχτείτε τον κωδικό ελέγχου στοιχείων και πατήστε **Σύζευξη**.

Ο κωδικός ελέγχου στοιχείων χρησιμοποιείται μόνο όταν συνδέεστε με μια συσκευή για πρώτη φορά.

Αποστολή του περιεχομένου σας με χρήση Bluetooth

Όταν θέλετε να κοινοποιήσετε περιεχόμενο ή να στείλετε φωτογραφίες που έχετε τραβήξει σε έναν φίλο, χρησιμοποιήστε το Bluetooth για να τα στείλετε σε συμβατές συσκευές.

Μπορείτε να χρησιμοποιείτε περισσότερες από μία συνδέσεις Bluetooth ταυτόχρονα. Για παράδειγμα, ενώ χρησιμοποιείτε ένα σετ ακουστικών Bluetooth, μπορείτε παράλληλα να στέλνετε περιεχόμενο σε μια άλλη συσκευή.

1. Πατήστε **Ρυθμίσεις** > **Συνδεδεμένες συσκευές** > **Bluetooth**.
2. Θέστε το **Bluetooth** σε **Ενεργό**.
3. Μεταβείτε στο περιεχόμενο που θέλετε να στείλετε και πατήστε  > **Bluetooth**.
4. Πατήστε τη συσκευή με την οποία θέλετε να συνδεθείτε. Μπορείτε να δείτε τις συσκευές Bluetooth που βρίσκονται εντός εμβέλειας.
5. Εάν η άλλη συσκευή χρειάζεται κωδικό ελέγχου στοιχείων, πληκτρολογήστε τον κωδικό ελέγχου στοιχείων. Ο κωδικός ελέγχου στοιχείων, τον οποίο μπορείτε να δημιουργήσετε εσείς, πρέπει να πληκτρολογηθεί και στις δύο συσκευές. Σε ορισμένες συσκευές, ο κωδικός ελέγχου στοιχείων είναι προκαθορισμένος. Για λεπτομέρειες, ανατρέξτε στις οδηγίες χρήσης της άλλης συσκευής.

Η θέση των ληφθέντων αρχείων εξαρτάται από την άλλη συσκευή. Για λεπτομέρειες, ανατρέξτε στις οδηγίες χρήσης της άλλης συσκευής.

NFC

Εξερευνήστε τον κόσμο γύρω σας. Εάν το τηλέφωνό σας υποστηρίζει NFC (Near Field Communication), μπορείτε να πατήσετε εξαρτήματα για να συνδεθείτε σε αυτά, και να πατήσετε ετικέτες για να καλέσετε κάποιον ή να ανοίξετε μια διαδικτυακή τοποθεσία.

Έναρξη χρήσης του NFC

Ενεργοποιήστε τις λειτουργίες NFC στο τηλέφωνό σας και ξεκινήστε να αγγίζετε άλλες συσκευές με τη δική σας για να κοινοποιήσετε περιεχόμενο σε αυτές ή για να συνδεθείτε μαζί τους. Για να δείτε εάν το τηλέφωνό σας υποστηρίζει NFC, πατήστε **Ρυθμίσεις** > **Συνδεδεμένες συσκευές**.

Με το NFC, μπορείτε:

- Να συνδέεστε με συμβατά εξαρτήματα τηλεφώνου Bluetooth που υποστηρίζουν NFC, όπως ακουστικά ή ασύρματα ηχεία
- Να πατάτε ετικέτες για να λαμβάνετε περισσότερο περιεχόμενο για το τηλέφωνό σας ή να αποκτάτε πρόσβαση σε online υπηρεσίες
- Να πραγματοποιείτε πληρωμές με το τηλέφωνό σας, εφόσον αυτή η δυνατότητα υποστηρίζεται από τον πάροχο υπηρεσιών δικτύου σας

Η περιοχή NFC βρίσκεται στην πίσω πλευρά του τηλεφώνου σας. Πατήστε άλλα τηλέφωνα, εξαρτήματα τηλεφώνου, ετικέτες ή συσκευές ανάγνωσης με την περιοχή NFC.

1. Πατήστε **Ρυθμίσεις** > **Συνδεδεμένες συσκευές** > **NFC**.
2. Ρυθμίστε το **NFC** σε **Ενεργοποίηση**.

Προτού χρησιμοποιήσετε το NFC, βεβαιωθείτε ότι η οθόνη και τα πλήκτρα του τηλεφώνου σας είναι ξεκλειδωμένα.

Ανάγνωση ετικετών NFC

Οι ετικέτες NFC μπορεί να περιέχουν διάφορες πληροφορίες, όπως διευθύνσεις Ιστού, αριθμούς τηλεφώνου ή προσωπικά στοιχεία. Οι πληροφορίες που θέλετε είναι στη διάθεσή σας με ένα μόλις πάτημα.

Για να διαβάσετε μια ετικέτα, πατήστε την ετικέτα με την περιοχή NFC του τηλεφώνου σας.



Σημείωση: Οι εφαρμογές και οι υπηρεσίες πληρωμών και κρατήσεων παρέχονται από τρίτους. Η HMD Global δεν παρέχει καμία εγγύηση και δεν φέρει καμία ευθύνη για τυχόν τέτοιες εφαρμογές, συμπεριλαμβανομένων αυτών που αναφέρονται στην υποστήριξη, στη λειτουργικότητα, στις συναλλαγές ή στην τυχόν απώλεια χρημάτων. Ενδέχεται να χρειαστεί να επανεγκαταστήσετε και να ενεργοποιήσετε τις κάρτες που έχετε προσθέσει, καθώς και την εφαρμογή πληρωμών ή κρατήσεων μετά την επισκευή της συσκευής σας.

Σύνδεση με εξάρτημα τηλεφώνου Bluetooth με χρήση NFC

Απασχολημένα χέρια; Χρησιμοποιήστε ακουστικά. Ή ακούστε μουσική χρησιμοποιώντας ασύρματα ηχεία. Το μόνο που χρειάζεται να κάνετε είναι να πατήσετε το συμβατό εξάρτημα τηλεφώνου με το τηλέφωνό σας.

1. Πατήστε την περιοχή NFC του εξαρτήματος τηλεφώνου με την περιοχή NFC του τηλεφώνου σας.*
2. Ακολουθήστε τις οδηγίες που εμφανίζονται στην οθόνη.

*Τα εξαρτήματα τηλεφώνου πωλούνται ξεχωριστά. Η διαθεσιμότητα των εξαρτημάτων τηλεφώνου διαφέρει ανάλογα με την περιοχή.

Αποσύνδεση του συνδεδεμένου εξαρτήματος

Εάν δεν είναι πλέον απαραίτητη η σύνδεση με το εξάρτημα, μπορείτε να το αποσυνδέσετε.

Πατήστε ξανά την περιοχή NFC του εξαρτήματος τηλεφώνου.

Για περισσότερες πληροφορίες, ανατρέξτε στις οδηγίες χρήσης του εξαρτήματος τηλεφώνου.

VPN

Ενδέχεται να χρειάζεστε σύνδεση εικονικού ιδιωτικού δικτύου (VPN) για να μπορείτε να έχετε πρόσβαση στους διάφορους πόρους της εταιρείας σας, όπως το intranet ή το εταιρικό email σας ή μπορεί να χρησιμοποιείτε μια υπηρεσία VPN για προσωπικούς σκοπούς.

Επικοινωνήστε με το διαχειριστή IT της εταιρείας σας για λεπτομέρειες σχετικά με τη διαμόρφωση VPN ή ανατρέξτε στην τοποθεσία Ιστού της υπηρεσίας VPN για επιπλέον πληροφορίες.

Χρήση ασφαλούς σύνδεσης VPN

1. Πατήστε **Ρυθμίσεις** > **Δίκτυο & Internet** > **VPN**.
2. Για να προσθέσετε ένα προφίλ VPN, πατήστε **+**.
3. Πληκτρολογήστε τις πληροφορίες του προφίλ σύμφωνα με τις οδηγίες που έχετε λάβει από το διαχειριστή IT της εταιρείας σας ή την υπηρεσία VPN σας.

Επεξεργασία προφίλ VPN

1. Πατήστε  δίπλα σε ένα όνομα προφίλ.
2. Αλλάξτε τις πληροφορίες, εάν απαιτείται.

Διαγραφή προφίλ VPN

1. Πατήστε  δίπλα σε ένα όνομα προφίλ.
2. Πατήστε **ΔΙΑΓΡΑΦΗ VPN**.

7 Μουσική και βίντεο

ΜΟΥΣΙΚΗ

Ακούστε την αγαπημένη σας μουσική όπου και αν είστε.

Αναπαραγωγή μουσικής

1. Πατήστε **Αναπαραγωγή μουσικής** > ≡ > **Μουσική βιβλιοθήκη**.
2. Πατήστε τον καλλιτέχνη, το άλμπουμ, το τραγούδι, το είδος μουσικής ή τη λίστα αναπαραγωγής που θέλετε να αναπαραγάγετε.

Παύση ή συνέχιση αναπαραγωγής

Πατήστε **||** για να κάνετε παύση της αναπαραγωγής και **▶** για να συνεχίσετε.



Συμβουλή: Για να αναπαραγάγετε τραγούδια με τυχαία σειρά, πατήστε **⌘**.

Δημιουργία λίστας αναπαραγωγής

Οργανώστε τα τραγούδια σας σε λίστες αναπαραγωγής, για να μπορείτε να ακούτε τη μουσική που ταιριάζει με τη διάθεσή σας κάθε φορά.

1. Κατά την αναπαραγωγή ενός τραγουδιού, πατήστε **⋮** > **Προσθήκη στην playlist**.
2. Για να προσθέσετε ένα τραγούδι στη νέα σας playlist, πατήστε **NEA PLAYLIST**, ή για να προσθέσετε ένα τραγούδι σε υπάρχουσα playlist, επιλέξτε την playlist από τη λίστα.

Προσθήκη τραγουδιών στο τηλέφωνό σας

Εάν έχετε μουσική ή βίντεο αποθηκευμένα στον υπολογιστή σας, αλλά θέλετε να αποκτήσετε πρόσβαση σε αυτά από το τηλέφωνό σας, χρησιμοποιήστε ένα καλώδιο USB για να συγχρονίσετε τα πολυμέσα μεταξύ του τηλεφώνου και του υπολογιστή σας.

1. Συνδέστε το τηλέφωνό σας με συμβατό υπολογιστή με καλώδιο USB.
2. Στο πρόγραμμα διαχείρισης αρχείων του υπολογιστή σας, μεταφέρετε και αποθέστε τα τραγούδια και τα βίντεό σας στο τηλέφωνό σας.

ΒΪΝΤΕΟ

Πάρτε μαζί σας τα αγαπημένα σας πολυμέσα ενώ μετακινείστε – παρακολουθήστε βίντεο όπου και αν είστε.

Αναπαραγωγή βίντεο

Πατήστε **Φωτογραφίες** και πατήστε στο βίντεο που θέλετε να αναπαράγετε.



Συμβουλή: Για να κάνετε παύση της αναπαραγωγής, πατήστε **⏏**. Για να συνεχίσετε, πατήστε **▶**.

Γρήγορη κίνηση του βίντεο προς τα εμπρός ή πίσω

Για γρήγορη προώθηση ή επαναφορά ενός βίντεο, σύρετε το ρυθμιστικό στο κάτω άκρο της οθόνης προς τα δεξιά ή τα αριστερά.

8 Οργανώστε την ημέρα σας

ΗΜΕΡΟΛΟΓΙΟ

Παρακολουθήστε το χρόνο και μάθετε πώς να διατηρείτε ενημερωμένες τις συναντήσεις, τις εργασίες και τα προγράμματά σας.

Διαχείριση ημερολογίων

Πατήστε **Ημερολόγιο** > ≡ και επιλέξτε τον τύπο του ημερολογίου που θέλετε να δείτε.

Τα ημερολόγια προστίθενται αυτόματα όταν προσθέτετε έναν λογαριασμό στο τηλέφωνό σας. Για να προσθέσετε ένα νέο λογαριασμό με ημερολόγιο, μεταβείτε στο μενού Εφαρμογές και πατήστε **Ρυθμίσεις** > **Χρήστες & λογαριασμοί** > **Προσθήκη λογαριασμού**.

Προσθήκη συμβάντος

Για να θυμάστε μια συνάντηση ή ένα συμβάν, προσθέστε την στο ημερολόγιό σας.

1. Στο **Ημερολόγιο**, πατήστε + και επιλέξτε έναν τύπο καταχώρησης.
2. Πληκτρολογήστε τα στοιχεία που θέλετε και ορίστε την ώρα.
3. Εάν θέλετε ένα συμβάν να επαναλαμβάνεται σε συγκεκριμένες ημέρες, πατήστε **Περισσότερες επιλογές** > **Δεν επαναλαμβάνεται** και επιλέξτε πόσο συχνά θα πρέπει να επαναλαμβάνεται το συμβάν.
4. Για να επεξεργαστείτε την ώρα της υπενθύμισης, πατήστε την ώρα της υπενθύμισης και επιλέξτε την ώρα που θέλετε.



Συμβουλή: Για να επεξεργαστείτε ένα συμβάν, πατήστε το συμβάν και , και επεξεργαστείτε τις λεπτομέρειες.

Διαγραφή συνάντησης

1. Πατήστε στο συμβάν.
2. Πατήστε **:** > **Διαγραφή**.

ΣΗΜΕΙΩΣΕΙΣ

Πραγματοποίηση σημείωσης

Οι σημειώσεις στο χαρτί είναι εύκολο να χαθούν. Αντί γι' αυτό, γράψτε τις με την εφαρμογή **Διατήρηση**. Με αυτόν τον τρόπο, θα έχετε τις σημειώσεις σας πάντοτε μαζί σας.

1. Πατήστε **Διατήρηση** > **Κρατήστε μια σημείωση**.
2. Γράψτε μια σημείωση.

Οι σημειώσεις σας αποθηκεύονται αυτόματα.

9 Χάρτες

ΒΡΕΪΤΕ ΤΟΠΟΘΕΣΊΕΣ ΚΑΙ ΛΑΒΕΤΕ ΟΔΗΓΊΕΣ ΚΑΤΕΎΘΥΝΣΗΣ

Εύρεση ενός σημείου

Η εφαρμογή **Google Maps** σας βοηθά να βρείτε τοποθεσίες και επιχειρήσεις.

1. Πατήστε **Χάρτες**.
2. Γράψτε λέξεις αναζήτησης, όπως ταχυδρομική διεύθυνση ή ονομασία μέρους, στη γραμμή αναζήτησης.
3. Επιλέξτε ένα στοιχείο από τη λίστα προτεινόμενων αποτελεσμάτων που εμφανίζεται καθώς γράφετε ή πατήστε  για να κάνετε αναζήτηση.

Η τοποθεσία εμφανίζεται στο χάρτη. Εάν δεν βρεθούν αποτελέσματα αναζήτησης, βεβαιωθείτε ότι είναι σωστή η ορθογραφία των λέξεων αναζήτησης.

Εμφάνιση της τρέχουσας τοποθεσίας σας

Πατήστε **Χάρτες** > .

Λήψη οδηγιών κατεύθυνσης για μετάβαση σε μια τοποθεσία

Λάβετε οδηγίες κατεύθυνσης για διαδρομές πεζοπορίας, οδήγησης ή με μέσα μαζικής μεταφοράς. Χρησιμοποιήστε την τρέχουσα τοποθεσία σας ή οποιοδήποτε άλλο μέρος ως αφετηρία.

1. Πατήστε **Χάρτες** και εισαγάγετε τον προορισμό σας στη γραμμή αναζήτησης.
2. Πατήστε **Οδηγίες**. Το εικονίδιο με επισήμανση υποδεικνύει το μέσο μεταφοράς, για παράδειγμα . Για να αλλάξετε το μέσο, επιλέξτε το νέο μέσο στη γραμμή αναζήτησης.
3. Εάν δεν θέλετε η αφετηρία να είναι η τρέχουσα τοποθεσία σας, πατήστε **Η τοποθεσία σας** και αναζητήστε μια νέα αφετηρία.
4. Πατήστε **ΕΝΑΡΞΗ** για να ξεκινήσετε την πλοήγηση.

Η διαδρομή εμφανίζεται στο χάρτη, μαζί με μια εκτίμηση του χρόνου που χρειάζεται για να φτάσετε εκεί. Για να δείτε αναλυτικές οδηγίες, κάντε σάρωση με το δάχτυλο προς τα πάνω από το κάτω μέρος της οθόνης.

ΛΗΨΗ ΚΑΙ ΕΝΗΜΕΡΩΣΗ ΧΑΡΤΩΝ

Λήψη χάρτη

Αποθηκεύστε νέους χάρτες στο τηλέφωνό σας προτού πάτε ταξίδι, για να μπορείτε να περιηγηθείτε στους χάρτες χωρίς σύνδεση Internet κατά τη διάρκεια του ταξιδιού σας.

1. Πατήστε **Χάρτες** > ≡ > **Χάρτες εκτός σύνδεσης** > **ΕΠΙΛΟΓΗ ΤΟΥ ΔΙΚΟΥ ΣΑΣ ΧΑΡΤΗ**.
2. Επιλέξτε την περιοχή στο χάρτη και πατήστε **ΛΗΨΗ**.

Ενημέρωση υπάρχοντος χάρτη

1. Πατήστε **Χάρτες** > ≡ > **Χάρτες εκτός σύνδεσης** και το όνομα του χάρτη.
2. Πατήστε **ΕΝΗΜΕΡΩΣΗ**.



Συμβουλή: Μπορείτε επίσης να ρυθμίσετε το τηλέφωνό σας να ενημερώνει αυτόματα τους χάρτες. Πατήστε **Χάρτες** > ≡ > **Χάρτες εκτός σύνδεσης** >  και, κατόπιν, ρυθμίστε την **Αυτόματη ενημέρωση χαρτών εκτός σύνδεσης** και την **Αυτόματη λήψη χαρτών εκτός σύνδεσης** σε **Ενεργό**.

Διαγραφή χάρτη

1. Πατήστε **Χάρτες** > ≡ > **Χάρτες εκτός σύνδεσης** και το όνομα του χάρτη.
2. Πατήστε **ΔΙΑΓΡΑΦΗ**.

ΧΡΗΣΙΜΟΠΟΙΗΣΤΕ ΤΙΣ ΥΠΗΡΕΣΙΕΣ ΤΟΠΟΘΕΣΙΑΣ

Χρησιμοποιήστε τους Χάρτες για να βλέπετε πού βρίσκεστε και επισυνάψτε την τοποθεσία σας στις φωτογραφίες που τραβάτε. Μπορείτε να επισυνάψετε πληροφορίες τοποθεσίας σε φωτογραφίες ή βίντεο, εάν είναι δυνατός ο προσδιορισμός της τοποθεσίας σας με χρήση τεχνολογίας βασισμένης σε δορυφόρους ή σε δίκτυα. Εάν κάνετε κοινή χρήση μιας φωτογραφίας ή ενός βίντεο που περιέχει πληροφορίες θέσης, οι πληροφορίες θέσης ενδέχεται να εμφανιστούν σε όσους προβάλλουν τη φωτογραφία ή το βίντεο. Ορισμένες εφαρμογές μπορούν να χρησιμοποιούν τις πληροφορίες τοποθεσίας σας για να σας προσφέρουν μια μεγάλη ποικιλία υπηρεσιών.

Ενεργοποίηση υπηρεσιών τοποθεσίας

Το τηλέφωνό σας εμφανίζει την τοποθεσία σας στο χάρτη χρησιμοποιώντας ένα σύστημα εντοπισμού μέσω δορυφόρου, Wi-Fi ή δικτύου (βάσει αναγνωριστικού κυψέλης).

Η διαθεσιμότητα, η ακρίβεια και η πληρότητα των πληροφοριών τοποθεσίας εξαρτώνται από διάφορους παράγοντες, όπως είναι η τοποθεσία σας, ο περιβάλλον χώρος και πηγές τρίτων, και ενδέχεται να είναι περιορισμένες. Οι πληροφορίες τοποθεσίας ενδέχεται να μην είναι διαθέσιμες, για παράδειγμα, στο εσωτερικό κτιρίων ή σε υπόγειους χώρους. Για πληροφορίες ιδιωτικού απορρήτου σε σχέση με τις μεθόδους εντοπισμού, ανατρέξτε στην Πολιτική προστασίας προσωπικών δεδομένων της HMD Global, που υπάρχει διαθέσιμη στη διεύθυνση <http://www.hmd.com/privacy>.

Ορισμένα δορυφορικά συστήματα εντοπισμού θέσης ενδέχεται να απαιτούν μετάδοση μικρών όγκων δεδομένων μέσω του δικτύου κινητής τηλεφωνίας. Εάν θέλετε να αποφύγετε τις χρεώσεις δεδομένων, για παράδειγμα, όταν ταξιδεύετε, μπορείτε να απενεργοποιήσετε τη σύνδεση δεδομένων κινητής τηλεφωνίας στις ρυθμίσεις του τηλεφώνου σας.

Η μέθοδος εντοπισμού θέσης μέσω Wi-Fi βελτιώνει την ακρίβεια του εντοπισμού όταν δεν διατίθενται δορυφορικά σήματα, ιδιαίτερα όταν βρίσκεστε σε κλειστό χώρο ή ανάμεσα σε ψηλά κτίρια. Εάν βρίσκεστε σε μέρος όπου απαγορεύεται η χρήση του Wi-Fi, μπορείτε να απενεργοποιήσετε το Wi-Fi στις ρυθμίσεις του τηλεφώνου σας.

Πατήστε **Ρυθμίσεις** > **Ασφάλεια & τοποθεσία** και ενεργοποιήστε την **Τοποθεσία**.

10 Εφαρμογές και υπηρεσίες

GOOGLE PLAY

Μπορείτε να αξιοποιήσετε στο έπακρο το δικό σας τηλέφωνο Android με το Google Play όπου υπάρχουν άμεσα διαθέσιμες εφαρμογές, μουσική, ταινίες και βιβλία για την ψυχαγωγία σας. Το μόνο που χρειάζεστε είναι ένας λογαριασμός Google.

Προσθήκη λογαριασμού Google στο τηλέφωνό σας

1. Πατήστε **Ρυθμίσεις** > **Χρήστες & λογαριασμοί** > **Προσθήκη λογαριασμού** > **Google**. Εάν ερωτηθείτε, επιβεβαιώστε τη μέθοδο κλειδώματος της συσκευής σας.
2. Πληκτρολογήστε τα διαπιστευτήρια του λογαριασμού Google και πατήστε **Επόμενο** ή για να δημιουργήσετε νέο λογαριασμό, πατήστε **Δημιουργία λογαριασμού**.
3. Ακολουθήστε τις οδηγίες στο τηλέφωνό σας.

Λήψη εφαρμογών

Αξιοποιήστε τις δυνατότητες του τηλεφώνου σας. Για να το κάνετε αυτό θα βρείτε χιλιάδες εφαρμογές στο Google Play Store.¹

1. Πατήστε **Play Store**.
2. Πατήστε στη γραμμή αναζήτησης για να αναζητήσετε εφαρμογές ή επιλέξτε εφαρμογές από τις υποδείξεις σας.
3. Στην περιγραφή της εφαρμογής, πατήστε **ΕΓΚΑΤΑΣΤΑΣΗ** για λήψη και εγκατάσταση της εφαρμογής.

Για να δείτε τις εφαρμογές σας, μεταβείτε στην αρχική οθόνη και σαρώστε με το δάκτυλο από το κάτω άκρο της οθόνης.

Ενημέρωση εφαρμογών

Ενημερώστε τις εφαρμογές από το **Play Store** για να διαθέτετε όλες τις τελευταίες δυνατότητες και διορθώσεις σφαλμάτων.

1. Πατήστε **Play store** > **≡** > **Οι εφαρμογές και τα παιχνίδια μου** για να δείτε τις διαθέσιμες ενημερώσεις.
2. Πατήστε στην εφαρμογή που έχει διαθέσιμη ενημέρωση και **ΕΝΗΜΕΡΩΣΗ**.

Επίσης μπορείτε να ενημερώνετε ταυτόχρονα όλες τις εφαρμογές. Στο **Οι εφαρμογές και τα παιχνίδια μου**, πατήστε **ΕΝΗΜΕΡΩΣΗ ΟΛΩΝ**.

Αφαίρεση εφαρμογών που έχουν ληφθεί

Πατήστε **Play Store** > ☰ > **Οι εφαρμογές και τα παιχνίδια μου**, επιλέξτε μια εφαρμογή που θέλετε να αφαιρέσετε και πατήστε **ΚΑΤΑΡΓΗΣΗ ΕΓΚΑΤΑΣΤΑΣΗΣ**.

Αποκτήστε μουσική, ταινίες ή βιβλία με Google Play

Με το Google Play, μπορείτε να αποκτήσετε πρόσβαση σε τραγούδια, ταινίες και βιβλία.

Πατήστε **Μουσική**, **Ταινίες** ή **Βιβλία** για να μάθετε περισσότερα.

¹ Πρέπει να προσθέσετε στο τηλέφωνό σας λογαριασμό Google για να χρησιμοποιήσετε τις υπηρεσίες του Google Play. Ενδέχεται να ισχύουν χρεώσεις για κάποιο από το διαθέσιμο περιεχόμενο στο Google Play. Για να προσθέσετε μια μέθοδο πληρωμής, πατήστε **Play Store** > **Μενού** > **Λογαριασμός** > **Μέθοδοι πληρωμής**. Να φροντίζετε σε κάθε περίπτωση να έχετε άδεια από τον κάτοχο της μεθόδου πληρωμής κατά την αγορά περιεχομένου από το Google Play.

11 Ενημερώσεις λογισμικού και αντίγραφα ασφαλείας

ΕΝΗΜΕΡΩΣΗ ΤΟΥ ΛΟΓΙΣΜΙΚΟΥ ΤΟΥ ΤΗΛΕΦΩΝΟΥ ΣΑΣ

Συμβαδίστε με τον παλμό της εποχής – ενημερώνετε ασύρματα το λογισμικό και τις εφαρμογές του τηλεφώνου σας, για να απολαμβάνετε νέες και αναβαθμισμένες λειτουργίες για το τηλέφωνό σας. Επιπλέον, η ενημέρωση του λογισμικού μπορεί να βελτιώσει και την απόδοση του τηλεφώνου σας.

Εγκαταστήστε τις διαθέσιμες ενημερώσεις

Πατήστε **Ρυθμίσεις** > **Σύστημα** > **Ενημέρωση συστήματος** > **Ελέγξτε για ενημέρωση** για να ελέγξετε εάν υπάρχουν διαθέσιμες ενημερώσεις.

Όταν το τηλέφωνό σας σας ειδοποιήσει ότι είναι διαθέσιμη μια ενημέρωση, απλώς ακολουθήστε τις οδηγίες που εμφανίζονται στην οθόνη του τηλεφώνου σας. Εάν ο ελεύθερος χώρος στη μνήμη του τηλεφώνου σας είναι περιορισμένος, μπορείτε να χρειαστεί να μετακινήσετε εφαρμογές, φωτογραφίες και άλλο περιεχόμενο στην κάρτα αποθήκευσης.

Προειδοποίηση: Εάν εγκαταστήσετε μια ενημέρωση λογισμικού, δεν μπορείτε να χρησιμοποιήσετε τη συσκευή, ακόμα και για πραγματοποίηση επείγουσών κλήσεων, μέχρι να ολοκληρωθεί η εγκατάσταση και να γίνει επανεκκίνηση της συσκευής.

Προτού ξεκινήσετε τη διαδικασία ενημέρωσης, συνδέστε ένα φορτιστή ή βεβαιωθείτε ότι η μπαταρία της συσκευής διαθέτει αρκετή ισχύ και συνδεθείτε σε Wi-Fi επειδή τα πακέτα ενημέρωσης μπορεί να καταναλώσουν μεγάλο μέρος από τα διαθέσιμα δεδομένα κινητής τηλεφωνίας.

ΔΗΜΙΟΥΡΓΙΑ ΑΝΤΙΓΡΑΦΩΝ ΑΣΦΑΛΕΙΑΣ ΤΩΝ ΔΕΔΟΜΕΝΩΝ ΣΑΣ

Για να εξασφαλιστεί η ασφάλεια των δεδομένων σας, χρησιμοποιήστε τη δυνατότητα αντιγράφων ασφαλείας στο τηλέφωνό σας. Για τα δεδομένα της συσκευής σας (όπως κωδικοί πρόσβασης Wi-Fi και ιστορικό κλήσεων) και τα δεδομένα των εφαρμογών (όπως ρυθμίσεις και αρχεία που αποθηκεύονται από τις εφαρμογές) η αποθήκευση αντιγράφων ασφαλείας γίνεται εξ αποστάσεως.

Ενεργοποίηση αυτόματης δημιουργίας αντιγράφων ασφαλείας

Πατήστε **Ρυθμίσεις** > **Σύστημα** > **Αντίγραφα ασφαλείας** και θέστε τα αντίγραφα ασφαλείας σε ενεργοποίηση.

ΕΠΑΝΑΦΟΡΑ ΤΩΝ ΑΡΧΙΚΩΝ ΡΥΘΜΙΣΕΩΝ ΚΑΙ ΚΑΤΑΡΓΗΣΗ ΙΔΙΩΤΙΚΟΥ ΠΕΡΙΕΧΟΜΕΝΟΥ ΑΠΟ ΤΟ ΤΗΛΕΦΩΝΟ ΣΑΣ

Ατυχήματα μπορεί να συμβούν και εάν το τηλέφωνό σας δεν λειτουργεί σωστά, μπορείτε να επαναφέρετε τις ρυθμίσεις του. Ή εάν αγοράσετε νέο τηλέφωνο και γενικά θέλετε να απορρίψετε ή να ανακυκλώσετε το τηλέφωνό σας, με τον τρόπο αυτό μπορείτε να αφαιρέσετε τα προσωπικά σας στοιχεία και περιεχόμενο. Σημειώστε ότι αποτελεί δική σας ευθύνη η αφαίρεση του συνόλου του ιδιωτικού περιεχομένου.

Μηδενισμός του τηλεφώνου σας

1. Πατήστε **Ρυθμίσεις** > **Σύστημα** > **Μηδενισμός επιλογών** > **Διαγραφή όλων των δεδομένων (επιαναφορά εργοστασιακών ρυθμίσεων)**.
2. Ακολουθήστε τις οδηγίες που εμφανίζονται στο τηλέφωνό σας.

ΑΠΟΘΗΚΕΥΤΙΚΟΣ ΧΩΡΟΣ

Για να ελέγξετε πόση ελεύθερη μνήμη έχετε στη διάθεσή σας, πατήστε **Ρυθμίσεις** > **Αποθηκευτικός χώρος**.

Ελέγξτε τη διαθέσιμη μνήμη στο τηλέφωνό σας

Εάν η μνήμη του τηλεφώνου κοντεύει να γεμίσει, πρώτα απ' όλα, δείτε μήπως έχετε πράγματα που δεν σας χρειάζονται πλέον και διαγράψτε τα:

- Μηνύματα SMS, MMS και email
- Καταχωρίσεις επαφών και στοιχεία επικοινωνίας
- Εφαρμογές
- Μουσική, φωτογραφίες ή βίντεο

Αντί να διαγράψετε αρχεία, μπορείτε επίσης να τα μετακινήσετε στην κάρτα αποθήκευσης.

Η ποιότητα της κάρτας αποθήκευσης ενδέχεται να επηρεάζει σημαντικά την απόδοση του τηλεφώνου σας. Για να αξιοποιήσετε στο έπακρο τις δυνατότητες του τηλεφώνου σας, χρησιμοποιήστε κάρτα υψηλής ταχύτητας, χωρητικότητας 4–128 GB, από γνωστό κατασκευαστή.

Χρησιμοποιείτε μόνο συμβατές κάρτες μνήμης που έχουν εγκριθεί για χρήση με αυτήν τη συσκευή. Οι μη συμβατές κάρτες ενδέχεται να προκαλέσουν βλάβες στην κάρτα και τη συσκευή, καθώς και να καταστρέψουν τα δεδομένα που είναι αποθηκευμένα στην κάρτα.

Για να ελέγξετε πόση ελεύθερη μνήμη έχετε στη διάθεσή σας και τον τρόπο που χρησιμοποιείται, πατήστε **Ρυθμίσεις** > **Αποθηκευτικός χώρος**.

Αφαίρεση εφαρμογών που έχουν ληφθεί

Πατήστε **Play Store** > ☰ > **Οι εφαρμογές και τα παιχνίδια μου**, επιλέξτε μια εφαρμογή που θέλετε να αφαιρέσετε και πατήστε **ΚΑΤΑΡΓΗΣΗ ΕΓΚΑΤΑΣΤΑΣΗΣ**.

Απενεργοποίηση εφαρμογής

Δεν μπορείτε να διαγράψετε οποιοσδήποτε από τις εφαρμογές που υπήρχαν προεγκατεστημένες στη συσκευή σας. Αλλά μπορείτε να τις απενεργοποιήσετε και θα γίνει απόκρυψή τους από τη λίστα των εφαρμογών στη συσκευή σας. Εάν απενεργοποιήσετε μια εφαρμογή, μπορείτε να την προσθέσετε ξανά στη συσκευή σας.

1. Πατήστε **Ρυθμίσεις** > **Εφαρμογές & ειδοποιήσεις**.
2. Πατήστε **Πληροφορίες εφαρμογής**.
3. Πατήστε το όνομα της εφαρμογής.
4. Πατήστε **ΝΑ ΜΗΝ ΕΜΦΑΝΙΖΕΤΑΙ**. Πιθανόν να μην μπορείτε να απενεργοποιήσετε όλες τις εφαρμογές.

Εάν η λειτουργία μιας εγκατεστημένης εφαρμογής εξαρτάται από μια εφαρμογή που έχει καταργηθεί, η εγκατεστημένη εφαρμογή ενδέχεται να σταματήσει να λειτουργεί. Για λεπτομέρειες, ανατρέξτε στην τεκμηρίωση χρήσης της εγκατεστημένης εφαρμογής.

Προσθήκη εκ νέου μιας εφαρμογής που έχει απενεργοποιηθεί

Μπορείτε να προσθέσετε ξανά στη λίστα εφαρμογών μια εφαρμογή που έχει απενεργοποιηθεί.

1. Πατήστε **Ρυθμίσεις** > **Εφαρμογές & ειδοποιήσεις**.
2. Πατήστε **Πληροφορίες εφαρμογής**.
3. Πατήστε **Όλες οι εφαρμογές** >
4. Πατήστε το όνομα της εφαρμογής.
5. Πατήστε **ΕΝΕΡΓΟΠΟΙΗΣΗ**.

Αντιγραφή περιεχομένου μεταξύ του τηλεφώνου και του υπολογιστή σας

Μπορείτε να αντιγράψετε φωτογραφίες, βίντεο και άλλο περιεχόμενο που έχετε δημιουργήσει εσείς, μεταξύ του τηλεφώνου σας και του υπολογιστή σας για την προβολή ή την αποθήκευσή τους.

1. Συνδέσετε το τηλέφωνό σας με ένα συμβατό υπολογιστή χρησιμοποιώντας ένα συμβατό καλώδιο USB.

Nokia 7 Plus Οδηγίες χρήσης

2. Στον υπολογιστή σας, ανοίξτε ένα πρόγραμμα διαχείρισης αρχείων και στη συνέχεια μεταβείτε στη μονάδα δίσκου που αντιστοιχεί στο τηλέφωνό σας.
3. Μεταφέρετε και αποθέστε στοιχεία από το τηλέφωνό σας στον υπολογιστή σας ή αντίστροφα.

Βεβαιωθείτε ότι βάζετε τα αρχεία στους σωστούς φακέλους στο τηλέφωνό σας, διαφορετικά ενδέχεται να μην μπορείτε να τα δείτε.

12 Προστασία του τηλεφώνου σας

ΠΡΟΣΤΑΣΙΑ ΤΟΥ ΤΗΛΕΦΩΝΟΥ ΣΑΣ ΜΕ ΤΟ ΔΑΚΤΥΛΙΚΟ ΑΠΟΤΥΠΩΜΑ ΣΑΣ

Μπορείτε να ξεκλειδώσετε το τηλέφωνό σας με ένα άγγιγμα του δακτύλου σας. Διαμορφώστε την αναγνώριση μέσω δακτυλικού αποτυπώματος για αυξημένη προστασία.

Προσθήκη δακτυλικού αποτυπώματος

1. Πατήστε **Ρυθμίσεις** > **Ασφάλεια & τοποθεσία** > **Δακτυλικό αποτύπωμα**. Εάν δεν έχετε διαμορφώσει το κλείδωμα οθόνης στο τηλέφωνό σας, πατήστε **Κλείδωμα οθόνης**.
2. Επιλέξτε την εφεδρική μέθοδο ξεκλειδώματος που θέλετε να χρησιμοποιείτε για το κλείδωμα της οθόνης και ακολουθήστε τις οδηγίες που εμφανίζονται στο τηλέφωνό σας.

Ξεκλείδωμα του τηλεφώνου σας με το δάκτυλό σας

Τοποθετήστε στον αισθητήρα το δάκτυλο που έχετε ήδη καταχωρήσει.

Εάν ο αισθητήρας δακτυλικών αποτυπωμάτων παρουσιάζει σφάλμα και δεν μπορείτε να χρησιμοποιήσετε άλλες μεθόδους για την ανάταξη ή γενικότερα την επαναφορά του τηλεφώνου σας, το τηλέφωνό σας θα πρέπει να ελεγχθεί από εξουσιοδοτημένο προσωπικό. Ενδέχεται να ισχύουν πρόσθετες χρεώσεις, ενώ επίσης όλα τα προσωπικά δεδομένα στο τηλέφωνό σας ενδέχεται να διαγραφούν. Για περισσότερες πληροφορίες, επικοινωνήστε με το πλησιέστερο σημείο τεχνικής εξυπηρέτησης για το τηλέφωνό σας ή με τον εξουσιοδοτημένο αντιπρόσωπο από τον οποίο το αγοράσατε.

ΑΛΛΑΓΗ ΤΟΥ ΚΩΔΙΚΟΥ PIN ΚΑΡΤΑΣ SIM

Εάν η κάρτα SIM σας συνοδεύεται από έναν προεπιλεγμένο κωδικό PIN για τη SIM, μπορείτε να τον αλλάξετε με κάποιον πιο ασφαλή. Δεν το υποστηρίζουν αυτό όλοι οι πάροχοι υπηρεσιών δικτύου.

Επιλέξτε το PIN της SIM

Μπορείτε να επιλέξετε εσείς ποια ψηφία θα χρησιμοποιείτε για το PIN της SIM. Ο κωδικός PIN κάρτας SIM μπορεί να αποτελείται από 4-8 ψηφία.

1. Πατήστε **Ρυθμίσεις** > **Ασφάλεια & τοποθεσία** > **Ορισμός κλειδώματος κάρτας SIM**.
2. Από την επιλεγμένη κάρτα SIM, πατήστε **Αλλαγή αριθμού PIN της κάρτας SIM**.



Συμβουλή: Εάν δεν θέλετε να προστατεύσετε την SIM με κωδικό PIN, ρυθμίστε το **Κλείδωμα κάρτας SIM** σε **Απενεργοποιημένο** και πληκτρολογήστε το τρέχον PIN.

ΚΩΔΙΚΟΪ ΠΡΟΣΒΑΣΗΣ

Μάθετε ποια είναι η χρησιμότητα των διάφορων κωδικών στο τηλέφωνό σας.

Κωδικός PIN ή PIN2

Οι κωδικοί PIN ή PIN2 διαθέτουν 4-8 ψηφία.

Αυτοί οι κωδικοί προστατεύουν την κάρτα SIM από μη εξουσιοδοτημένη χρήση ή απαιτούνται για την πρόσβαση σε ορισμένες λειτουργίες. Μπορείτε να ρυθμίσετε το τηλέφωνό σας να ζητά τον κωδικό PIN όταν το ενεργοποιείτε.

Εάν ξεχάσετε τους κωδικούς ή εάν οι κωδικοί δεν παρέχονται με την κάρτα σας, επικοινωνήστε με τον πάροχο υπηρεσιών δικτύου σας.

Εάν πληκτρολογήσετε λανθασμένο κωδικό 3 συνεχόμενες φορές, θα χρειαστεί να ξεμπλοκάρετε τον κωδικό χρησιμοποιώντας τον κωδικό PUK ή PUK2.

Κωδικός PUK ή PUK2

Οι κωδικοί PUK ή PUK2 απαιτούνται για το ξεμπλοκάρισμα ενός κωδικού PIN ή PIN2.

Εάν οι κωδικοί δεν παρέχονται με την κάρτα SIM, επικοινωνήστε με τον πάροχο υπηρεσιών δικτύου σας.

Κωδικός κλειδώματος

Ο κωδικός κλειδώματος είναι γνωστός και ως κωδικός ασφαλείας ή κωδικός πρόσβασης.

Ο κωδικός κλειδώματος προστατεύει το τηλέφωνό σας από μη εξουσιοδοτημένη χρήση. Μπορείτε να ρυθμίσετε το τηλέφωνό σας να σας ζητά τον κωδικό κλειδώματος που έχετε καθορίσει. Κρατήστε τον κωδικό μυστικό και σε ασφαλές μέρος και χωριστά από το τηλέφωνό σας.

Εάν τυχόν ξεχάσετε τον κωδικό και το τηλέφωνό σας κλειδωθεί, θα χρειαστεί να παραδώσετε το τηλέφωνό σας για σέρβις. Ενδέχεται να ισχύουν πρόσθετες χρεώσεις, ενώ επίσης όλα τα προσωπικά δεδομένα στο τηλέφωνό σας ενδέχεται να διαγραφούν. Για περισσότερες πληροφορίες, επικοινωνήστε με το πλησιέστερο εξουσιοδοτημένο κέντρο τεχνικής εξυπηρέτησης για το τηλέφωνό σας ή με τον εξουσιοδοτημένο αντιπρόσωπο από τον οποίο το αγοράσατε.

Κωδικός IMEI

Ο κωδικός IMEI χρησιμοποιείται για την αναγνώριση τηλεφώνων στο δίκτυο. Μπορείτε επίσης να χρειαστεί να δώσετε τον αριθμό στις υπηρεσίες του πλησιέστερου εξουσιοδοτημένου κέντρου τεχνικής εξυπηρέτησης ή στον αντιπρόσωπο του τηλεφώνου σας.

Για να προβάλετε τον αριθμό IMEI του τηλεφώνου σας, πληκτρολογήστε ***#06#**.

Ο κωδικός IMEI του τηλεφώνου σας είναι επίσης εκτυπωμένος είτε στο τηλέφωνό σας ή στην θήκη SIM ανάλογα με το μοντέλο του τηλεφώνου σας. Εάν το τηλέφωνό σας έχει αποσπώμενο πίσω κάλυμμα, μπορείτε να βρείτε τον κωδικό IMEI κάτω από το κάλυμμα.

Ο αριθμός IMEI αναγράφεται επίσης επάνω στη γνήσια συσκευασία πώλησης.

Εντοπίστε ή κλειδώστε το τηλέφωνό σας

Εάν χάσετε το τηλέφωνό σας, μπορείτε να έχετε τη δυνατότητα να το βρείτε, να το κλειδώσετε ή να σβήσετε τα δεδομένα του εξ αποστάσεως εάν έχετε συνδεθεί σε λογαριασμό Google. Η υπηρεσία Find My Device είναι εξ ορισμού ενεργοποιημένη σε τηλέφωνα τα οποία συνδέονται με λογαριασμό Google.

Για να χρησιμοποιήσετε το Find My Device, το χαμένο σας τηλέφωνο πρέπει να είναι:

- Ενεργοποιημένο τηλεφωνίας ή Wi-Fi
- Συνδεθείτε στον λογαριασμό σας στη Google
- Ορατό στο Google Play
- Συνδεδεμένο σε δεδομένα κινητής
- Η τοποθεσία ενεργοποιήθηκε
- Η Εύρεση συσκευής είναι ενεργοποιημένη

Όταν το Find My Device συνδέεται με το τηλέφωνό σας, θα δείτε τη θέση του τηλεφώνου σας και το τηλέφωνο θα λάβει μια ειδοποίηση.

1. Σε έναν υπολογιστή, tablet ή τηλέφωνο συνδεδεμένο στο Internet ανοίξτε την τοποθεσία android.com/find και συνδεθείτε στο δικό σας λογαριασμό Google.
2. Εάν έχετε περισσότερα από ένα τηλέφωνα, κάντε κλικ στο χαμένο τηλέφωνο στην κορυφή της οθόνης.
3. Δείτε στο χάρτη πού περίπου είναι το τηλέφωνο. Η τοποθεσία αυτή θα είναι κατά προσέγγιση και ενδέχεται να μην είναι ακριβής.

Εάν δεν μπορεί να βρεθεί η συσκευή σας, το Find My Device θα εμφανίσει την τελευταία γνωστή θέση του, εάν είναι διαθέσιμο. Για να κλειδώσετε ή να διαγράψετε τα δεδομένα του τηλεφώνου σας, ακολουθήστε τις οδηγίες της ιστοσελίδας.

13 Πληροφορίες προϊόντος και ασφάλειας

ΓΙΑ ΤΗΝ ΑΣΦΑΛΕΙΑ ΣΑΣ

Διαβάστε αυτές τις απλές κατευθυντήριες οδηγίες. Η μη συμμόρφωση με αυτές μπορεί να αποβεί επικίνδυνη ή να αντίκειται προς τους τοπικούς νόμους και διατάξεις. Για περισσότερες πληροφορίες, διαβάστε τις πλήρεις οδηγίες χρήσης.

ΑΠΕΝΕΡΓΟΠΟΙΕΙΤΕ ΤΗ ΣΥΣΚΕΥΗ ΣΑΣ ΣΕ ΧΩΡΟΥΣ ΟΠΟΥ ΑΠΑΓΟΡΕΥΕΤΑΙ Η ΧΡΗΣΗ ΤΗΣ



Απενεργοποιείτε τη συσκευή στις περιπτώσεις που δεν επιτρέπεται η χρήση κινητών συσκευών ή όταν υπάρχει το ενδεχόμενο πρόκλησης παρεμβολών ή επικινδυνότητας λόγω της συσκευής, για παράδειγμα, σε αεροσκάφη, σε νοσοκομεία ή κοντά σε ιατρικό εξοπλισμό, καύσιμα, χημικά ή σε περιοχές όπου χρησιμοποιούνται εκρηκτικές ύλες. Τηρείτε όλες τις οδηγίες σε περιοχές όπου απαγορεύεται η χρήση κινητών συσκευών.

ΠΡΟΕΧΕΙ ΠΑΝΤΑ Η ΟΔΙΚΗ ΑΣΦΑΛΕΙΑ



Τηρείτε όλους τους τοπικούς νόμους. Όταν οδηγείτε, να έχετε πάντα τα χέρια σας ελεύθερα για το χειρισμό του οχήματός σας. Το πρώτο σας μέλημα κατά την οδήγηση θα πρέπει να είναι η οδική ασφάλεια.

ΠΑΡΕΜΒΟΛΕΣ



Όλες οι ασύρματες συσκευές ενδέχεται να δεχθούν παρεμβολές, οι οποίες μπορεί να επηρεάσουν την απόδοσή τους.

ΕΞΟΥΣΙΟΔΟΤΗΜΕΝΟ ΠΡΟΣΩΠΙΚΟ ΤΕΧΝΙΚΗΣ ΕΞΥΠΗΡΕΤΗΣΗΣ



Μόνο εξουσιοδοτημένο προσωπικό επιτρέπεται να εγκαθιστά ή να συντηρεί αυτό το προϊόν.

ΜΠΑΤΑΡΙΕΣ, ΦΟΡΤΙΣΤΕΣ ΚΑΙ ΑΛΛΑ ΕΞΑΡΤΗΜΑΤΑ



Χρησιμοποιείτε μόνο μπαταρίες, φορτιστές και άλλα εξαρτήματα που έχουν εγκριθεί από την HMD Global Oy για χρήση με αυτήν τη συσκευή. Μη συνδέετε ασύμβατα προϊόντα.

ΔΙΑΤΗΡΕΙΤΕ ΤΗ ΣΥΣΚΕΥΗ ΣΑΣ ΣΤΕΓΝΗ



Εάν η συσκευή σας είναι αδιάβροχη, δείτε την κατηγορία IP της στις τεχνικές προδιαγραφές της συσκευής για λεπτομερέστερες κατευθυντήριες οδηγίες.

ΓΥΑΛΙΝΑ ΕΞΑΡΤΗΜΑΤΑ



Η συσκευή ή/και οθόνη της είναι από γυαλί. Το γυαλί μπορεί να σπάσει αν η συσκευή πέσει σε σκληρή επιφάνεια ή υποστεί ισχυρό χτύπημα. Εάν σπάσει το γυαλί, μην αγγίξετε τα γυάλινα μέρη της συσκευής και μην προσπαθήσετε να αφαιρέσετε το σπασμένο γυαλί από τη συσκευή. Διακόψτε τη χρήση της συσκευής ωσότου να αντικατασταθεί το γυαλί από εξουσιοδοτημένο τεχνικό προσωπικό.

ΠΡΟΣΤΑΤΕΥΣΤΕ ΤΗΝ ΑΚΟΗ ΣΑΣ



Για την αποτροπή πιθανής βλάβης στην ακοή σας, μην ακούτε σε υψηλά επίπεδα έντασης ήχου για μεγάλα χρονικά διαστήματα. Δίνετε προσοχή όταν κρατάτε τη συσκευή σας κοντά στο αυτί σας, ενώ χρησιμοποιείται το μεγάφωνο.

ΣΕΑ



Αυτή η συσκευή πληροί τις απαιτήσεις των οδηγιών για την έκθεση σε ραδιοσυχνότητες όταν χρησιμοποιείται είτε στη συνήθη θέση δίπλα στο αυτί είτε τοποθετημένη σε απόσταση τουλάχιστον 1,5 εκατοστού από το σώμα. Οι μέγιστες τιμές ΣΕΑ για τη συγκεκριμένη συσκευή παρατίθενται στην ενότητα "Πληροφορίες πιστοποίησης (ΣΕΑ)" αυτών των οδηγιών χρήσης. Για περισσότερες πληροφορίες, ανατρέξτε στην ενότητα Πληροφορίες πιστοποίησης (SAR) αυτού του οδηγού χρήστη ή μεταβείτε στη διεύθυνση www.sar-tick.com.

ΥΠΗΡΕΣΪΕΣ ΚΑΙ ΧΡΕΨΕΙΣ ΔΙΚΤΥΟΥ

Η χρήση ορισμένων δυνατοτήτων και υπηρεσιών ή η λήψη περιεχομένου, συμπεριλαμβανομένων δωρεάν στοιχείων, απαιτούν σύνδεση δικτύου. Αυτό ενδέχεται να προκαλέσει τη μετάδοση μεγάλων όγκων δεδομένων, γεγονός που μπορεί να επιφέρει χρεώσεις δεδομένων. Ενδέχεται επίσης να χρειαστεί να γίνετε συνδρομητές για ορισμένες λειτουργίες.

Σημαντικό: Τα δίκτυα 4G/LTE ενδέχεται να μην υποστηρίζονται από το δικό σας φορέα παροχής υπηρεσιών δικτύου ή από τον φορέα παροχής υπηρεσιών δικτύου που χρησιμοποιείτε όταν ταξιδεύετε. Στις περιπτώσεις αυτές, ενδέχεται να μην μπορείτε να πραγματοποιήσετε ή να λάβετε κλήσεις, να στείλετε ή να λάβετε μηνύματα ή να χρησιμοποιήσετε συνδέσεις δεδομένων κινητής τηλεφωνίας. Για να διασφαλίσετε την απρόσκοπτη λειτουργία της συσκευής σας όταν δεν διατίθεται πλήρης υπηρεσία 4G/LTE, σας συνιστούμε να αλλάξετε τη μέγιστη ταχύτητα σύνδεσης από 4G σε 3G. Για το σκοπό αυτό, στην αρχική οθόνη, πατήστε **Ρυθμίσεις > Δίκτυο & Internet > Δίκτυο κινητής τηλεφωνίας** και αλλάξτε τη ρύθμιση **Προτιμώμενος τύπος δικτύου** σε **3G**.

Σημείωση: Σε ορισμένες χώρες, ενδέχεται να υπάρχουν περιορισμοί στη χρήση του Wi-Fi. Για παράδειγμα, στην ΕΕ, σε εσωτερικούς χώρους επιτρέπεται μόνο η χρήση Wi-Fi συχνοτήτων 5.150 – 5.350 MHz, ενώ στις ΗΠΑ και τον Καναδά, σε εσωτερικούς χώρους επιτρέπεται μόνο η χρήση Wi-Fi συχνοτήτων 5,15 – 5,25 GHz. Για περισσότερες πληροφορίες, απευθυνθείτε στις τοπικές αρχές.

ΕΠΕΙΓΟΥΣΕΣ ΚΛΗΣΕΙΣ

Σημαντικό: Η δυνατότητα σύνδεσης υπό οποιοσδήποτε συνθήκες δεν είναι εγγυημένη. Μην βασίζεστε ποτέ αποκλειστικά σε οποιοδήποτε ασύρματο τηλέφωνο για την επικοινωνία σας σε έκτακτες καταστάσεις, όπως ιατρικά περιστατικά.

Προτού πραγματοποιήσετε την κλήση:

Nokia 7 Plus Οδηγίες χρήσης

- Ενεργοποιήστε το τηλέφωνο.
- Εάν η οθόνη και τα πλήκτρα του τηλεφώνου είναι κλειδωμένα, ξεκλειδώστε τα.
- Μετακινηθείτε σε ένα σημείο με επαρκή ισχύ σήματος.

Στην αρχική οθόνη, πατήστε .

1. Πληκτρολογήστε τον επίσημο αριθμό επείγουσας κλήσης που ισχύει για την περιοχή στην οποία βρίσκεστε. Οι αριθμοί επείγουσας κλήσης ποικίλλουν ανά περιοχή.
2. Πατήστε .
3. Δώστε τις απαραίτητες πληροφορίες με όσο το δυνατόν μεγαλύτερη ακρίβεια. Μην τερματίσετε την κλήση εάν δεν σας δοθεί σχετική άδεια.

Μπορεί επίσης να χρειαστεί να κάνετε τα εξής:

- Να τοποθετήσετε μια κάρτα SIM στο τηλέφωνο. Εάν δεν έχετε κάρτα SIM, στην οθόνη κλειδώματος, πατήστε **Κλήση έκτακτης ανάγκης**.
- Εάν το τηλέφωνό σας σας ζητήσει κωδικό PIN, πατήστε **Κλήση έκτακτης ανάγκης**.
- Να απενεργοποιήσετε τους περιορισμούς κλήσεων στο τηλέφωνό σας, όπως τη φραγή κλήσεων, τις επιτρεπτές κλήσεις ή την κλειστή ομάδα χρηστών.
- Εάν το δίκτυο κινητής τηλεφωνίας δεν είναι διαθέσιμο, μπορείτε επίσης να δοκιμάσετε να πραγματοποιήσετε διαδικτυακή κλήση, εφόσον μπορείτε να αποκτήσετε πρόσβαση στο Διαδίκτυο.

ΦΡΟΝΤΪΔΑ ΤΗΣ ΣΥΣΚΕΥΉΣ ΣΑΣ

Na μεταχειρίζεστε με προσοχή τη συσκευή, την μπαταρία, το φορτιστή και τα αξεσουάρ. Οι παρακάτω υποδείξεις θα σας βοηθήσουν να διατηρήσετε τη συσκευή σας σε καλή λειτουργική κατάσταση.

- Διατηρείτε τη συσκευή στεγνή. Το νερό της βροχής, η υγρασία και όλοι οι τύποι υγρών ενδέχεται να περιέχουν μεταλλικά άλατα που διαβρώνουν τα ηλεκτρονικά κυκλώματα.
- Μην χρησιμοποιείτε ή αποθηκεύετε τη συσκευή σε χώρους με σκόνη ή ρύπους.
- Μην αποθηκεύετε τη συσκευή σε χώρους με υψηλές θερμοκρασίες. Οι υψηλές θερμοκρασίες ενδέχεται να προκαλέσουν βλάβες στη συσκευή ή στην μπαταρία.
- Μην αποθηκεύετε τη συσκευή σε χώρους με χαμηλές θερμοκρασίες. Όταν η συσκευή επανέλθει στη φυσιολογική της θερμοκρασία, μπορεί να σχηματιστεί υγρασία στο εσωτερικό της συσκευής και να προκληθεί βλάβη σε αυτήν.
- Μην ανοίγετε τη συσκευή με άλλο τρόπο εκτός από αυτόν που περιγράφεται στις οδηγίες χρήσης.

Nokia 7 Plus Οδηγίες χρήσης

- Οι μη εξουσιοδοτημένες τροποποιήσεις μπορεί να προκαλέσουν βλάβες στη συσκευή και να παραβιάσουν κανονισμούς που διέπουν τις ασύρματες συσκευές.
- Μην ρίχνετε κάτω, μην χτυπάτε και μην υποβάλετε σε κραδασμούς τη συσκευή ή την μπαταρία. Ο βίαιος χειρισμός μπορεί να προκαλέσει θραύση.
- Για τον καθαρισμό της επιφάνειας της συσκευής να χρησιμοποιείτε αποκλειστικά ένα μαλακό, καθαρό και στεγνό ύφασμα.
- Μην βάφετε τη συσκευή. Η βαφή μπορεί να παρεμποδίσει τη σωστή λειτουργία.
- Διατηρείτε τη συσκευή μακριά από μαγνήτες ή μαγνητικά πεδία.
- Για να διατηρήσετε ασφαλή τα σημαντικά δεδομένα σας, φροντίστε να τα αποθηκεύετε σε δύο τουλάχιστον διαφορετικά μέρη, όπως στη συσκευή σας, σε μια κάρτα μνήμης ή σε έναν υπολογιστή ή να τηρείτε τις σημαντικές πληροφορίες σας και σε γραπτή μορφή.

Κατά τη λειτουργία για μεγάλο χρονικό διάστημα, η συσκευή ενδέχεται να ζεσταθεί. Στις περισσότερες περιπτώσεις, αυτό είναι φυσιολογικό. Για να αποφευχθεί τυχόν υπερθέρμανση, η συσκευή ενδέχεται να αρχίσει αυτόματα να λειτουργεί με χαμηλότερη ταχύτητα, να κλείσει εφαρμογές, να διακόψει τη φόρτιση και εάν είναι απαραίτητο, να απενεργοποιείται η ίδια η συσκευή. Εάν η συσκευή δεν λειτουργεί κανονικά, παραδώστε την στο πλησιέστερο εξουσιοδοτημένο κέντρο συντήρησης.

ΑΝΑΚΥΚΛΩΣΗ



Πάντα να επιστρέφετε τα χρησιμοποιημένα ηλεκτρονικά προϊόντα, τις μπαταρίες και τα υλικά συσκευασίας σε ειδικά σημεία συλλογής. Με αυτό τον τρόπο συμβάλλετε στην παρεμπόδιση της ανεξέλεγκτης απόρριψης και προωθείτε την ανακύκλωση των υλικών. Τα ηλεκτρικά και ηλεκτρονικά προϊόντα περιέχουν πολλά πολύτιμα υλικά, μεταξύ των οποίων και μέταλλα (όπως χαλκό, αλουμίνιο, χάλυβα και μαγνήσιο), καθώς και πολύτιμα μέταλλα (όπως χρυσό, άργυρο και παλλάδιο). Όλα τα υλικά της συσκευής μπορούν να ανακτηθούν είτε ως υλικά είτε ως ενέργεια.

ΣΥΜΒΟΛΟ ΔΙΑΓΡΑΜΜΈΝΟΥ ΤΡΟΧΉΛΑΤΟΥ ΚΆΔΟΥ ΑΠΟΡΡΙΜΜΆΤΩΝ

Σύμβολο διαγραμμένου τροχήλατου κάδου απορριμμάτων



Το σύμβολο διαγραμμένου τροχήλατου κάδου απορριμμάτων που εμφανίζεται στο προϊόν, την μπαταρία, τα έγγραφα ή τη συσκευασία σας υπενθυμίζει ότι όλα τα ηλεκτρικά και ηλεκτρονικά προϊόντα και οι μπαταρίες πρέπει να απορρίπτονται σε ειδικά σημεία περισυλλογής στο τέλος της ωφέλιμης διάρκειας ζωής τους. Θυμηθείτε να αφαιρέσετε πρώτα από τη συσκευή τα προσωπικά δεδομένα. Μην απορρίπτετε αυτά τα προϊόντα στα απορρίμματα του δήμου: παραδώστε τα για ανακύκλωση. Για πληροφορίες σχετικά με το πλησιέστερο σημείο ανακύκλωσης, επικοινωνήστε με την τοπική αρχή απορριμμάτων ή διαβάστε σχετικά με το πρόγραμμα ανάκτησης της HMD και τη διαθεσιμότητά του στη χώρα σας στο www.hmd.com/phones/support/topics/recycle.

ΠΛΗΡΟΦΟΡΙΕΣ ΓΙΑ ΤΙΣ ΜΠΑΤΑΡΙΕΣ ΚΑΙ ΤΟΝ ΦΟΡΤΙΣΤΉ

Πληροφορίες για τις μπαταρίες και τον φορτιστή

Για να μάθετε εάν το τηλέφωνό σας διαθέτει αφαιρούμενη ή μη αφαιρούμενη μπαταρία, ανατρέξτε στις έντυπες οδηγίες.

Συσκευές με αφαιρούμενη μπαταρία Χρησιμοποιείτε τη συσκευή σας μόνο με γνήσια επαναφορτιζόμενη μπαταρία. Η μπαταρία μπορεί να φορτιστεί και να αποφορτιστεί εκατοντάδες φορές, κάποτε όμως θα εξαντληθεί. Όταν ο χρόνος συνομιλίας και ο χρόνος αναμονής περιοριστούν σημαντικά σε σχέση με το σύννηθες, αντικαταστήστε τη μπαταρία.

Συσκευές με μη αφαιρούμενη μπαταρία Μην προσπαθήσετε να αφαιρέσετε τη μπαταρία, καθώς μπορεί να προκαλέσετε βλάβη στη συσκευή. Η μπαταρία μπορεί να φορτιστεί και να αποφορτιστεί εκατοντάδες φορές, κάποτε όμως θα εξαντληθεί. Όταν οι χρόνοι ομιλίας και αναμονής περιοριστούν σημαντικά σε σχέση με το σύννηθες, πηγαίνετε τη συσκευή στο πλησιέστερο εξουσιοδοτημένο κέντρο τεχνικής εξυπηρέτησης για αντικατάσταση της μπαταρίας.

Φορτίζετε τη συσκευή σας με έναν συμβατό φορτιστή. Ο τύπος βύσματος του φορτιστή ενδέχεται να ποικίλλει. Ο χρόνος φόρτισης μπορεί να διαφέρει ανάλογα με τις δυνατότητες της συσκευής.

Πληροφορίες ασφαλείας για τις μπαταρίες και τον φορτιστή

Μόλις ολοκληρωθεί η φόρτιση της συσκευής σας, αποσυνδέστε τον φορτιστή από τη συσκευή και την πρίζα. Σημειώστε ότι η συνεχής φόρτιση δεν θα πρέπει να υπερβαίνει τις 12 ώρες. Μια πλήρως φορτισμένη μπαταρία, εάν μείνει αχρησιμοποίητη, αποφορτίζεται από μόνη της με την πάροδο του χρόνου.

Οι ακραίες θερμοκρασίες μειώνουν τη χωρητικότητα και τη διάρκεια ζωής της μπαταρίας. Πάντοτε να διατηρείτε τη μπαταρία σε θερμοκρασία μεταξύ 15°C και 25°C (59°F και 77°F), για βέλτιστη απόδοση. Η συσκευή μπορεί να μην λειτουργεί προσωρινά εάν η μπαταρία της είναι πολύ ζεστή ή κρύα. Σημειώστε ότι η μπαταρία σας ενδέχεται να εξαντλείται γρήγορα σε χαμηλές θερμοκρασίες και να χάνει αρκετή ενέργεια ώστε να απενεργοποιεί το τηλέφωνο μέσα σε μόλις λίγα λεπτά. Όταν βρίσκεστε σε εξωτερικό χώρο με χαμηλή θερμοκρασία, θα πρέπει να διατηρείται το τηλέφωνό σας ζεστό.

Τηρείτε τους τοπικούς κανονισμούς. Ανακυκλώνετε τις μπαταρίες, όποτε αυτό είναι εφικτό. Μην απορρίπτετε τις μπαταρίες με τα οικιακά απορρίμματα.

Μην αφήνετε την μπαταρία εκτεθειμένη σε υπερβολικά χαμηλή πίεση αέρα και μην την αφήνετε σε υπερβολικά υψηλή θερμοκρασία. Για παράδειγμα, μην την πετάτε στη φωτιά, επειδή κάτι τέτοιο μπορεί να προκαλέσει έκρηξη της μπαταρίας ή διαρροή εύφλεκτου υγρού ή αερίου.

Μην αποσυναρμολογείτε, μην κόβετε, μην συνθλίβετε, μην λυγίζετε, μην τρυπάτε και μην προκαλείτε άλλου είδους βλάβη στην μπαταρία με οποιονδήποτε τρόπο. Εάν μια μπαταρία παρουσιάσει διαρροή, μην αφήσετε το υγρό της μπαταρίας να έρθει σε επαφή με το δέρμα ή τα μάτια σας. Σε περίπτωση που συμβεί κάτι τέτοιο, ξεπλύνετε αμέσως τις περιοχές με νερό ή αναζητήστε ιατρική βοήθεια. Μην τροποποιείτε, μην προσπαθείτε να εισαγάγετε ξένα σώματα στην μπαταρία και μην τη βυθίζετε ή εκθέτετε σε νερό ή άλλα υγρά. Οι μπαταρίες ενδέχεται να εκραγούν εάν υποστούν βλάβη.

Χρησιμοποιείτε την μπαταρία και το φορτιστή μόνο για τους σκοπούς για τους οποίους προορίζονται. Η μη ενδεδειγμένη χρήση ή η χρήση μη εγκεκριμένων ή μη συμβατών μπαταριών ή φορτιστών ενδέχεται να δημιουργήσει κίνδυνο πυρκαγιάς, έκρηξης ή άλλου είδους κίνδυνο και μπορεί να ακυρώσει οποιαδήποτε έγκριση ή εγγύηση. Εάν πιστεύετε ότι η μπαταρία ή ο φορτιστής έχει υποστεί βλάβη, παραδώστε το εξάρτημα σε ένα κέντρο τεχνικής εξυπηρέτησης ή στον αντιπρόσωπο του τηλεφώνου σας, προτού συνεχίσετε να το χρησιμοποιείτε. Μην χρησιμοποιείτε ποτέ μπαταρία ή φορτιστή που έχει υποστεί βλάβη. Χρησιμοποιείτε τον φορτιστή μόνο σε εσωτερικούς χώρους. Μην φορτίζετε τη συσκευή σας κατά τη διάρκεια καταιγίδας με κεραυνούς. Όταν ο φορτιστής δεν περιλαμβάνεται στη συσκευασία πώλησης, φορτίζετε τη συσκευή σας χρησιμοποιώντας το καλώδιο δεδομένων (περιλαμβάνεται) και έναν μετασχηματιστή USB (ενδέχεται να πωλείται ξεχωριστά). Μπορείτε να φορτίζετε τη συσκευή σας με καλώδια τρίτων και μετασχηματιστές συμβατούς με USB 2.0 ή μεταγενέστερη έκδοση, οι οποίοι συμμορφώνονται με τους κανονισμούς που ισχύουν για τη χώρα, καθώς επίσης και με τα διεθνή και τοπικά πρότυπα ασφαλείας. Άλλοι μετασχηματιστές ενδέχεται να μην πληρούν τα ισχύοντα πρότυπα ασφαλείας, ενώ η φόρτιση μέσω τέτοιου είδους μετασχηματιστές μπορεί να οδηγήσει σε απώλεια περιουσίας ή τραυματισμό.

Για να αποσυνδέσετε έναν φορτιστή ή ένα εξάρτημα, πιάστε και τραβήξτε από το φινι του καλωδίου, όχι από το καλώδιο.

Επιπλέον, εάν η συσκευή σας διαθέτει αφαιρούμενη μπαταρία, ισχύουν τα ακόλουθα:

- Απενεργοποιείτε πάντα τη συσκευή και αποσυνδέετε τον φορτιστή πριν αφαιρέσετε τυχόν καλύμματα ή την μπαταρία.
- Εάν ένα μεταλλικό αντικείμενο έρθει σε επαφή με τους μεταλλικούς ακροδέκτες της μπαταρίας, υπάρχει κίνδυνος να προκληθεί βραχυκύκλωμα. Αυτό ενδέχεται να προκαλέσει βλάβη στη μπαταρία ή στο άλλο αντικείμενο.

ΜΙΚΡΑ ΠΑΙΔΙΑ

Η συσκευή και τα αξεσουάρ της δεν είναι παιχνίδια. Ενδέχεται να περιέχουν από μικρά μέρη. Κρατήστε τα μακριά από μικρά παιδιά.

ΙΑΤΡΙΚΕΣ ΣΥΣΚΕΥΕΣ

Η λειτουργία εξοπλισμού εκπομπής ραδιοκυμάτων, συμπεριλαμβανομένων των ασύρματων τηλεφώνων, μπορεί να προκαλέσει παρεμβολές στη λειτουργία των ανεπαρκώς θωρακισμένων ιατρικών συσκευών. Συμβουλευτείτε γιατρό ή τον κατασκευαστή της ιατρικής συσκευής, για να εξακριβώσετε εάν η συσκευή είναι επαρκώς θωρακισμένη από εξωτερική ενέργεια ραδιοκυμάτων.

ΕΜΦΥΤΕΥΜΕΝΕΣ ΙΑΤΡΟΤΕΧΝΟΛΟΓΙΚΕΣ ΣΥΣΚΕΥΕΣ

Για την αποφυγή πιθανών παρεμβολών, οι κατασκευαστές εμφυτευόμενων ιατρικών συσκευών (όπως καρδιακών βηματοδοτών, αντλιών ινσουλίνης και νευροδιεγερτών) συνιστούν να διατηρείται ελάχιστη απόσταση 15,3 εκατοστών (6 ιντσών) ανάμεσα σε μια ασύρματη συσκευή και την ιατρική συσκευή. Τα άτομα που φέρουν τέτοιου είδους συσκευές πρέπει:

- Να κρατούν πάντα την ασύρματη συσκευή σε απόσταση μεγαλύτερη από 15,3 εκατοστά (6 ίντσες) από την ιατρική συσκευή.
- Να μην μεταφέρουν την ασύρματη συσκευή σε τσέπη στήθους.
- Να κρατούν τη συσκευή στο αυτί που βρίσκεται στην αντίθετη πλευρά από την ιατρική συσκευή.
- Να απενεργοποιούν την ασύρματη συσκευή εάν υποπτευθούν ότι προκαλούνται παρεμβολές.
- Να ακολουθούν τις οδηγίες του κατασκευαστή σχετικά με την εμφυτευμένη ιατροτεχνολογική συσκευή.

Αν έχετε οποιαδήποτε απορία σχετικά με τη χρήση της ασύρματης συσκευής με μια εμφυτευμένη ιατρική συσκευή, συμβουλευτείτε τον γιατρό σας.

ΑΚΟΉ



Προειδοποίηση: Όταν χρησιμοποιείτε τα ακουστικά με μικρόφωνο, μπορεί να επηρεαστεί αρνητικά η ικανότητά σας να ακούτε τους εξωτερικούς ήχους. Μην χρησιμοποιείτε τα ακουστικά με μικρόφωνο όταν υπάρχει πιθανότητα να κινδυνεύσει η ασφάλειά σας.

Ορισμένες ασύρματες συσκευές ενδέχεται να προκαλούν παρεμβολές σε κάποια ακουστικά βοηθήματα.

ΠΡΟΣΤΑΤΕΎΣΤΕ ΤΗ ΣΥΣΚΕΥΉ ΣΑΣ ΑΠΌ ΕΠΙΒΛΑΒΈΣ ΠΕΡΙΕΧΌΜΕΝΟ

Η συσκευή σας ενδέχεται να εκτεθεί σε ιούς και άλλο επιβλαβές περιεχόμενο. Λάβετε τις παρακάτω προφυλάξεις:

- Να είστε προσεκτικοί όταν ανοίγετε μηνύματα. Μπορεί να περιέχουν κακόβουλο λογισμικό ή να είναι επιβλαβή με οποιονδήποτε άλλο τρόπο για τη συσκευή ή τον υπολογιστή σας.
- Να είστε προσεκτικοί κατά την αποδοχή αιτημάτων σύνδεσης, την περιήγηση στο Διαδίκτυο ή τη λήψη περιεχομένου. Μην αποδέχεστε συνδέσεις Bluetooth από πηγές που δεν εμπιστεύεστε.
- Εγκαταστήστε και χρησιμοποιήστε υπηρεσίες και λογισμικό μόνο από πηγές που εμπιστεύεστε και που προσφέρουν επαρκή ασφάλεια και προστασία.
- Εγκαταστήστε λογισμικό προστασίας από ιούς και άλλο λογισμικό ασφαλείας στη συσκευή σας και σε οποιονδήποτε συνδεδεμένο υπολογιστή. Χρησιμοποιείτε μόνο μία εφαρμογή προστασίας από ιούς κάθε φορά. Η χρήση περισσότερων μπορεί να επηρεάσει την απόδοση και τη λειτουργία της συσκευής ή/και του υπολογιστή.
- Εάν έχετε πρόσβαση σε προεγκατεστημένους σελιδοδείκτες και συνδέσμους σε ιστότοπους τρίτων, λάβετε τις κατάλληλες προφυλάξεις. Η HMD Global δεν υποστηρίζει ούτε φέρει ευθύνη για αυτές τις τοποθεσίες.

ΟΧΉΜΑΤΑ

Τα ραδιοσήματα ενδέχεται να επηρεάσουν τα ηλεκτρονικά συστήματα οχημάτων που δεν είναι εγκατεστημένα σωστά ή που είναι ανεπαρκώς θωρακισμένα. Για περισσότερες πληροφορίες, απευθυνθείτε στον κατασκευαστή του οχήματος ή του εξοπλισμού του. Η εγκατάσταση της συσκευής σε όχημα πρέπει να πραγματοποιείται μόνο από εξουσιοδοτημένο προσωπικό. Η λανθασμένη εγκατάσταση ενδέχεται να αποβεί επικίνδυνη και να ακυρώσει την εγγύησή σας. Διενεργείτε τακτικούς ελέγχους ότι όλος ο ασύρματος εξοπλισμός είναι στέρεα τοποθετημένος στο όχημά σας και λειτουργεί σωστά. Μην αποθηκεύετε και μη μεταφέρετε εύφλεκτες ή εκρηκτικές ύλες στον ίδιο χώρο με τη συσκευή, τα μέρη της ή τα εξαρτήματά της. Μην τοποθετείτε τη συσκευή σας ή εξαρτήματά της στον χώρο που καταλαμβάνει ο αερόσακος όταν διογκώνεται.

ΠΕΡΙΟΧΕΣ ΟΠΟΥ ΥΠΑΡΧΕΙ ΚΙΝΔΥΝΟΣ ΕΚΡΗΞΕΩΝ

Απενεργοποιείτε τη συσκευή σας όταν βρίσκεστε σε δυνητικώς εκρηκτικά περιβάλλοντα, π.χ. κοντά σε αντλίες βενζίνης. Οι σπινθήρες ενδέχεται να προκαλέσουν έκρηξη ή πυρκαγιά, καθώς και επακόλουθο τραυματισμό ή ακόμα και θάνατο. Να τηρείτε τους περιορισμούς που ισχύουν σε χώρους με καύσιμα, μονάδες παραγωγής χημικών ή περιοχές όπου εκτελούνται ανατινάξεις. Τα δυνητικώς εκρηκτικά περιβάλλοντα ενδέχεται να μην επισημαίνονται πάντοτε με ακρίβεια. Στις περιοχές αυτές συγκαταλέγονται μέρη όπου σας συνιστάται να σβήσετε τον κινητήρα του οχήματός σας, οι εσωτερικοί χώροι και τα αμπάρια των πλοίων, οι εγκαταστάσεις μεταφοράς ή αποθήκευσης χημικών και οι χώροι όπου ο αέρας περιέχει χημικές ουσίες ή σωματίδια. Συμβουλευτείτε τους κατασκευαστές οχημάτων που χρησιμοποιούν υγραέριο (όπως προπάνιο ή βουτάνιο), για να εξακριβώσετε εάν αυτή η συσκευή μπορεί να χρησιμοποιηθεί με ασφάλεια κοντά σε αυτά.

ΠΛΗΡΟΦΟΡΙΕΣ ΠΙΣΤΟΠΟΙΗΣΗΣ (ΣΕΑ)

Η συγκεκριμένη κινητή συσκευή ανταποκρίνεται στις οδηγίες για την έκθεση σε εκπομπές ραδιοκυμάτων.

Η κινητή σας συσκευή είναι πομπός και δέκτης ραδιοκυμάτων. Είναι σχεδιασμένη να μην υπερβαίνει τα όρια έκθεσης σε ραδιοκύματα (ραδιοσυχνοτικά ηλεκτρομαγνητικά πεδία) που συνιστώνται από τις διεθνείς κατευθυντήριες οδηγίες από τον ανεξάρτητο επιστημονικό οργανισμό ICNIRP. Αυτές οι κατευθυντήριες οδηγίες εμπεριέχουν σημαντικά περιθώρια ασφαλείας τα οποία αποσκοπούν στην προστασία όλων των ατόμων ανεξάρτητα από την ηλικία και την υγεία τους. Οι κατευθυντήριες οδηγίες έκθεσης βασίζονται στο Συντελεστή Ειδικής Απορρόφησης ή ΣΕΑ ο οποίος αποτελεί μια έκφραση της ποσότητας της ραδιοσυχνοτικής ισχύος (RF) που αποτίθεται στην κεφαλή ή το σώμα όταν η συσκευή μεταδίδει. Το όριο ΣΕΑ ICNIRP για κινητές συσκευές είναι 2,0 W/kg σταθμισμένα επί 10 γραμμαρίων ιστού.

Οι δοκιμές ΣΕΑ πραγματοποιούνται με τη συσκευή στις τυπικές θέσεις λειτουργίας, με μετάδοση στην ανώτατη πιστοποιημένη στάθμη ισχύος και σε όλες τις ζώνες συχνότητας.

Αυτή η συσκευή πληροί τις οδηγίες για την έκθεση σε ραδιοσυχνότητες όταν χρησιμοποιείται έναντι της κεφαλής ή όταν είναι τοποθετημένη σε απόσταση τουλάχιστον 1,5 εκατοστών από το σώμα. Όταν χρησιμοποιείται θήκη μεταφοράς, κλιπ ζώνης ή άλλου είδους μέσο συγκράτησης συσκευής που φοριέται στο σώμα, το μέσο αυτό δεν θα πρέπει να περιέχει μέταλλα και θα πρέπει να παρέχει τουλάχιστον την απόσταση διαχωρισμού από το σώμα που αναφέρεται παραπάνω.

Για την αποστολή δεδομένων ή μηνυμάτων, απαιτείται καλή σύνδεση στο δίκτυο. Η αποστολή ενδέχεται να καθυστερήσει μέχρι να γίνει διαθέσιμη τέτοια σύνδεση. Ακολουθήστε τις οδηγίες σχετικά με την απόσταση διαχωρισμού μέχρι να ολοκληρωθεί η αποστολή.

Γενικά, κατά τη χρήση, οι τιμές του ΣΕΑ είναι συνήθως αρκετά μικρότερες από τις τιμές που αναφέρονται παραπάνω. Αυτό οφείλεται στο γεγονός ότι, για λόγους αποδοτικότητας του συστήματος και για την ελαχιστοποίηση των παρεμβολών στο δίκτυο, η ισχύς λειτουργίας της κινητής σας συσκευής μειώνεται αυτόματα όταν δεν απαιτείται η πλήρης ισχύς για την κλήση. Όσο χαμηλότερη είναι η ισχύς εξόδου της συσκευής, τόσο χαμηλότερη είναι και η τιμή ΣΕΑ.

Τα διάφορα μοντέλα συσκευών ενδέχεται να έχουν διαφορετικές εκδόσεις και πάνω από μία τιμή. Κατά την πάροδο του χρόνου, ενδέχεται να υπάρχουν αλλαγές στα εξαρτήματα και τη σχεδίαση μιας συσκευής, οι οποίες είναι πιθανό να επηρεάσουν τις τιμές ΣΕΑ.

Για περισσότερες πληροφορίες, μεταβείτε στη διεύθυνση www.sar-tick.com. Έχετε υπόψη ότι οι κινητές συσκευές ενδέχεται να εκπέμπουν ακόμα και όταν δεν έχετε κλήση ομιλίας σε εξέλιξη.

Ο Παγκόσμιος Οργανισμός Υγείας (ΠΟΥ) έχει δηλώσει ότι, σύμφωνα με τις τρέχουσες επιστημονικές πληροφορίες, δεν συντρέχουν λόγοι για τη λήψη ειδικών μέτρων προφύλαξης κατά τη χρήση κινητών συσκευών. Εάν σας ενδιαφέρει να μειώσετε το βαθμό έκθεσής σας, ο Οργανισμός σας συνιστά να περιορίσετε τη χρήση της συσκευής σας ή να χρησιμοποιείτε κιτ ανοιχτής συνομιλίας (hands-free), ώστε να διατηρείτε τη συσκευή σε απόσταση από το κεφάλι και το σώμα σας. Για περισσότερες πληροφορίες, επεξηγήσεις και συζητήσεις σχετικά με την έκθεση σε ραδιοσυχνότητες, επισκεφθείτε τον δικτυακό τόπο του ΠΟΥ στη διεύθυνση www.who.int/health-topics/electromagnetic-fields#tab=tab_1.

Ανατρέξτε στο www.hmd.com/sar για τη μέγιστη τιμή SAR της συσκευής.

ΣΧΕΤΙΚΑ ΜΕ ΤΗ ΔΙΑΧΕΪΡΙΣΗ ΔΙΚΑΙΩΜΑΤΩΝ ΨΗΦΙΑΚΟΥ ΠΕΡΙΕΧΟΜΕΝΟΥ

Όταν χρησιμοποιείτε αυτή τη συσκευή, να τηρείτε όλους τους νόμους και να σέβεστε τα τοπικά έθιμα, το απόρρητο και τα νόμιμα δικαιώματα τρίτων, συμπεριλαμβανομένων των πνευματικών δικαιωμάτων. Η κατοχύρωση με πνευματικά δικαιώματα ενδέχεται να απαγορεύει την αντιγραφή, την τροποποίηση ή τη μεταφορά φωτογραφιών, μουσικής και άλλου περιεχομένου.

ΠΝΕΥΜΑΤΙΚΑ ΔΙΚΑΙΩΜΑΤΑ ΚΑΙ ΝΟΜΙΚΕΣ ΔΗΛΩΣΕΙΣ

Πνευματικά δικαιώματα και άλλες νομικές δηλώσεις

Η διαθεσιμότητα των διαφόρων προϊόντων, λειτουργιών, εφαρμογών και υπηρεσιών ενδέχεται να διαφέρει, ανάλογα με την περιοχή. Για περισσότερες πληροφορίες, επικοινωνήστε με τον τοπικό σας αντιπρόσωπο ή με τον πάροχο υπηρεσιών σας. Η συσκευή αυτή ενδέχεται να περιέχει προϊόντα, τεχνολογία ή λογισμικό τα οποία υπόκεινται στη νομοθεσία και τους κανονισμούς περί εξαγωγών από τις Η.Π.Α. και άλλες χώρες. Η παρέκκλιση από τη νομοθεσία απαγορεύεται.

Τα περιεχόμενα του παρόντος εγγράφου παρέχεται "ως έχει". Εκτός των περιπτώσεων που προβλέπονται από την ισχύουσα νομοθεσία, δεν παρέχονται οποιεσδήποτε εγγυήσεις, είτε ρητές είτε σιωπηρές, συμπεριλαμβανομένων ενδεικτικά, των σιωπηρών εγγυήσεων περί εμπορευσιμότητας και καταλληλότητας για συγκεκριμένο σκοπό, όσον αφορά την ακρίβεια, την αξιοπιστία ή το περιεχόμενο του παρόντος εγγράφου. Η HMD Global διατηρεί το δικαίωμα να τροποποιήσει το παρόν έγγραφο ή να το αποσύρει ανά πάσα στιγμή, χωρίς προηγούμενη ειδοποίηση.

Στο μέγιστο βαθμό που επιτρέπεται από την ισχύουσα νομοθεσία, σε καμία περίπτωση δεν φέρει ευθύνη η HMD Global ή οι δικαιοπάροχοί της για απώλεια δεδομένων ή εισοδήματος ή

για οποιαδήποτε ειδική, αποθετική, παρεπόμενη ή έμμεση ζημία που τυχόν θα προκληθεί με οποιονδήποτε τρόπο.

Απαγορεύεται η αναπαραγωγή, η μεταβίβαση ή η διανομή μέρους ή του συνόλου του περιεχομένου του παρόντος εγγράφου σε οποιαδήποτε μορφή χωρίς την προηγούμενη γραπτή συγκατάθεση της HMD Global. Η HMD Global ακολουθεί πολιτική συνεχούς ανάπτυξης των προϊόντων της. Η HMD Global διατηρεί το δικαίωμα να επιφέρει αλλαγές και βελτιώσεις στα προϊόντα που περιγράφονται στο έγγραφο αυτό, χωρίς προηγούμενη ειδοποίηση.

Η HMD Global δεν παρέχει καμία δήλωση ή εγγύηση και δεν φέρει καμία ευθύνη για τη λειτουργικότητα, το περιεχόμενο ή την παροχή υποστήριξης στον τελικό χρήστη, αναφορικά με εφαρμογές τρίτων που παρέχονται με τη συσκευή σας. Με τη χρήση μιας εφαρμογής, αναγνωρίζετε ότι η εφαρμογή παρέχεται "ως έχει".

Η λήψη χαρτών, παιχνιδιών, μουσικής και βίντεο, καθώς και η αποστολή εικόνων και βίντεο, ενδέχεται να περιλαμβάνουν τη μετάδοση μεγάλων όγκων δεδομένων. Ο πάροχος υπηρεσιών σας ενδέχεται να επιβάλλει χρεώσεις για τη μετάδοση δεδομένων. Η διαθεσιμότητα συγκεκριμένων προϊόντων, υπηρεσιών και λειτουργιών ενδέχεται να διαφέρει, ανάλογα με την περιοχή. Συμβουλευτείτε την τοπική αντιπροσωπία για περισσότερες λεπτομέρειες, καθώς και για πληροφορίες σχετικά με τη διαθεσιμότητα των επιλογών γλώσσας.

Ορισμένες δυνατότητες, λειτουργίες και προδιαγραφές προϊόντος ενδέχεται να εξαρτώνται από το δίκτυο και να υπόκεινται σε πρόσθετους όρους, προϋποθέσεις και χρεώσεις.

Όλα υπόκεινται σε αλλαγές χωρίς προειδοποίηση.

Η Πολιτική προστασίας προσωπικών δεδομένων της HMD Global, που είναι διαθέσιμη στη διεύθυνση <http://www.hmd.com/privacy>, ισχύει για την εκ μέρους σας χρήση της συσκευής.

Οι ονομασίες Qualcomm και Snapdragon είναι εμπορικά σήματα της Qualcomm Incorporated, κατοχυρωμένα στις Ηνωμένες Πολιτείες και σε άλλες χώρες.

Η ονομασία ZEISS, το λογότυπο ZEISS, η ονομασία Tessar και το σύμβολο T* είναι σήματα κατατεθέντα της Carl Zeiss AG τα οποία χρησιμοποιούνται κατόπιν αδείας από την Carl Zeiss Vision GmbH.

Οι ονομασίες Google, Android, Google Play και άλλα σήματα είναι εμπορικά σήματα της Google LLC.

Η HMD Global Oy είναι ο αποκλειστικός κάτοχος άδειας της επωνυμίας Nokia για συσκευές τηλεφώνου και tablet. Η ονομασία Nokia είναι σήμα κατατεθέν της Nokia Corporation. Η ονομασία OZO είναι εμπορικό σήμα της Nokia Technologies Oy.

Το λεκτικό σήμα και το λογότυπο Bluetooth ανήκουν στην εταιρεία Bluetooth SIG, Inc. και η χρήση των σημάτων αυτών από την HMD Global γίνεται κατόπιν αδείας.

Όλα τα άλλα εμπορικά σήματα αποτελούν ιδιοκτησία των αντιστοίχων κατόχων τους.