

**NOKIA**

# **Nokia 3310**

## **Руководство по эксплуатации**

## Содержание

<b>1</b>	<b>Об этом руководстве по эксплуатации</b>	<b>6</b>
<b>2</b>	<b>Начало работы</b>	<b>7</b>
	Клавиши и компоненты . . . . .	7
	Настройка и включение телефона . . . . .	8
	Зарядка телефона . . . . .	11
	Блокировка и разблокировка клавиатуры . . . . .	11
<b>3</b>	<b>Основные сведения</b>	<b>12</b>
	Используйте две SIM-карты максимально эффективно . . . . .	12
	Возможности телефона . . . . .	13
	Изменение громкости . . . . .	16
	Изменение мелодии сигнала вызова или сообщения . . . . .	16
	Изменение фонового рисунка . . . . .	17
	Ввод текста . . . . .	17
<b>4</b>	<b>Вызовы, контакты и сообщения</b>	<b>18</b>
	Вызовы . . . . .	18
	Контакты . . . . .	18
	Передача и прием сообщений . . . . .	19
<b>5</b>	<b>Настройка телефона</b>	<b>21</b>
	Изменение мелодии сигнала вызова или сообщения . . . . .	21
	Изменение вида главного экрана . . . . .	21
	Режимы . . . . .	22
	Настройки меню "Перейти" . . . . .	23
<b>6</b>	<b>Камера</b>	<b>24</b>
	Фотографии . . . . .	24
	Видеоклипы . . . . .	24

<b>7 Интернет и подключения</b>	<b>26</b>
Просмотр веб-страниц . . . . .	26
<b>8 Музыка и видео</b>	<b>27</b>
Музыкальный проигрыватель . . . . .	27
Видеопроигрыватель . . . . .	27
<b>9 Радио</b>	<b>28</b>
Поиск и сохранение радиостанций . . . . .	28
Прослушивание радио . . . . .	28
<b>10 Часы, календарь и калькулятор</b>	<b>29</b>
Установка времени и даты вручную . . . . .	29
Будильник . . . . .	29
Календарь . . . . .	29
Калькулятор . . . . .	30
<b>11 Bluetooth</b>	<b>31</b>
Включение Bluetooth . . . . .	31
<b>12 Копирование и удаление содержимого</b>	<b>32</b>
Копирование содержимого . . . . .	32
Передача содержимого . . . . .	32
Удаление личного содержимого с телефона . . . . .	33
<b>13 Резервное копирование и восстановление</b>	<b>34</b>
Создание резервной копии . . . . .	34
Восстановление из резервной копии . . . . .	34
<b>14 Настройки</b>	<b>35</b>
Настройки вызовов . . . . .	35
Настройки телефона . . . . .	35
Настройки стоимости . . . . .	35

Аксессуары . . . . .	35
Настройки защиты . . . . .	36
Обратная связь . . . . .	36
Восстановление заводских настроек . . . . .	36
Настройки сообщений . . . . .	37
<b>15 Информация о продукции и технике безопасности</b>	<b>38</b>
Правила техники безопасности . . . . .	38
Услуги сети и их стоимость . . . . .	41
Экстренные вызовы . . . . .	41
Уход за устройством . . . . .	41
Утилизация . . . . .	42
Знак перечеркнутого мусорного контейнера . . . . .	43
Сведения об аккумуляторах и зарядных устройствах . . . . .	43
Маленькие дети . . . . .	44
Медицинское оборудование . . . . .	44
Имплантированные медицинские устройства . . . . .	45
Слуховые аппараты . . . . .	45
Не допускайте попадания в устройство вредоносного содержимого . . . . .	45
Автомобили . . . . .	46
Взрывоопасная среда . . . . .	46
Информация о сертификации (SAR) . . . . .	46
Авторские и иные права . . . . .	48
Сведения об управлении цифровыми правами . . . . .	49
<b>16 Вопросы и ответы</b>	<b>50</b>
Как получить помощь по вопросам использования телефона? . . . . .	50
Где можно найти условия гарантии для телефона? . . . . .	50
Как отремонтировать или заменить телефон? . . . . .	50
Что делать в случае потери или кражи телефона? . . . . .	50
Где можно ознакомиться с полным ассортиментом телефонов Nokia? . . . . .	50

Где купить телефон Nokia? . . . . .	50
Что делать, если телефон не включается? . . . . .	50
Что делать, если телефон не заряжается? . . . . .	51
Советы по устранению неисправностей . . . . .	51
Где предоставляется поддержка для смартфонов Lumia? . . . . .	51

## 1 Об этом руководстве по эксплуатации



**Важное замечание.** Чтобы получить важную информацию о безопасном использовании вашего устройства и аккумулятора, прочтите раздел «Информация о продукте и безопасности», прежде чем приступить к использованию устройства. О том, как начать работу с мобильным устройством, можно прочитать в руководстве по эксплуатации.

## 2 Начало работы

### КЛАВИШИ И КОМПОНЕНТЫ

Изучите клавиши и компоненты своего нового телефона.

#### Ваш телефон

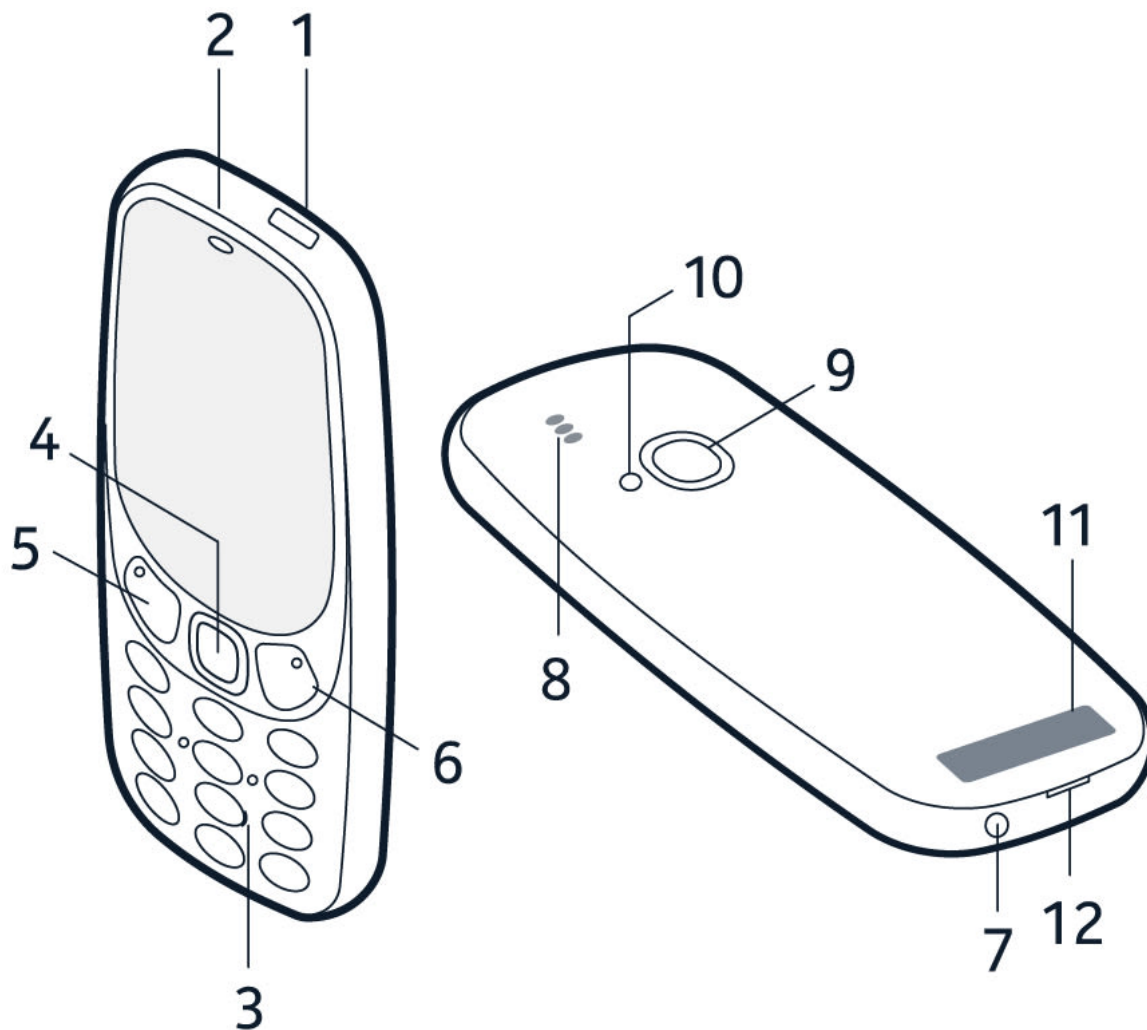

Телефон имеет следующие клавиши и компоненты:

- |  |  |
|--|--|
| 1. Разъем для подключения зарядного устройства | 5. Функциональная клавиша, клавиша вызова                              |
| 2. Динамик                                     | 6. Функциональная клавиша, клавиша завершения вызова/клавиша включения |
| 3. Цифровые клавиши                            | 7. Разъем наушников  |
| 4. Клавиша выбора                              | 8. Громкоговоритель  |

- |             |                                       |
|-------------|---------------------------------------|
| 9. Камера   | 11. Область антенны                   |
| 10. Фонарик | 12. Разъем для открытия задней крышки |

Чтобы заблокировать клавиатуру, выберите **Перейти** > **Блок.кл.** .

Чтобы разблокировать клавиатуру, быстро нажмите **↵** и выберите **Сн. блок.** .

Не следует без необходимости прикасаться к антенне во время ее использования. Прикосновение к антеннам ухудшает качество связи и может привести к сокращению времени работы от аккумулятора из-за повышения мощности излучаемого сигнала.

Не подключайте аппаратуру, которая формирует выходной сигнал, так как это может повредить устройство. Не подключайте источники напряжения к аудиоразъему. При подключении к аудиоразъему внешнего устройства или мини-гарнитуры, отличных от рекомендованных для данного устройства, уделите особое внимание уровню громкости. Детали устройства обладают магнитными свойствами. Возможно притяжение металлических предметов к устройству. Не держите рядом с устройством кредитные карточки и другие магнитные носители информации. Это может привести к удалению информации.

Некоторые аксессуары, указанные в данном руководстве, такие как зарядное устройство, мини-гарнитура или кабель для передачи данных, могут продаваться отдельно.



**Примечание.** В телефоне можно настроить запрос защитного кода. Предусмотренный код 12345 можно изменить, чтобы защитить конфиденциальность и личные данные. Обратите внимание, что при изменении кода необходимо запомнить новый код, поскольку компания HMD Global не имеет возможности получить или обойти его.

## НАСТРОЙКА И ВКЛЮЧЕНИЕ ТЕЛЕФОНА

Узнайте, как установить SIM-карту, карту памяти и аккумулятор, а также как включить телефон.

### Микро-SIM-карта



**Важное замечание.** Это устройство поддерживает только микро-SIM-карты (см. рисунок). Использование несовместимых SIM-карт может привести к повреждению самой карты или устройства, а также повреждению информации, хранящейся на карте. По вопросам использования SIM-карт с вырезом типа нано-UICC обращайтесь к своему оператору мобильной связи.

## Карты памяти MicroSD



Используйте только совместимые карты памяти, рекомендованные для данного устройства. Использование несовместимых карт памяти может привести к повреждению самой карты и устройства, а также к повреждению информации, хранящейся на карте памяти.



**Примечание.** Перед снятием крышек необходимо выключить телефон и отсоединить зарядное и другие устройства. При замене панелей не дотрагивайтесь до электронных компонентов. Не храните и не используйте устройство со снятыми панелями.

## Настройка телефона (одна SIM-карта)

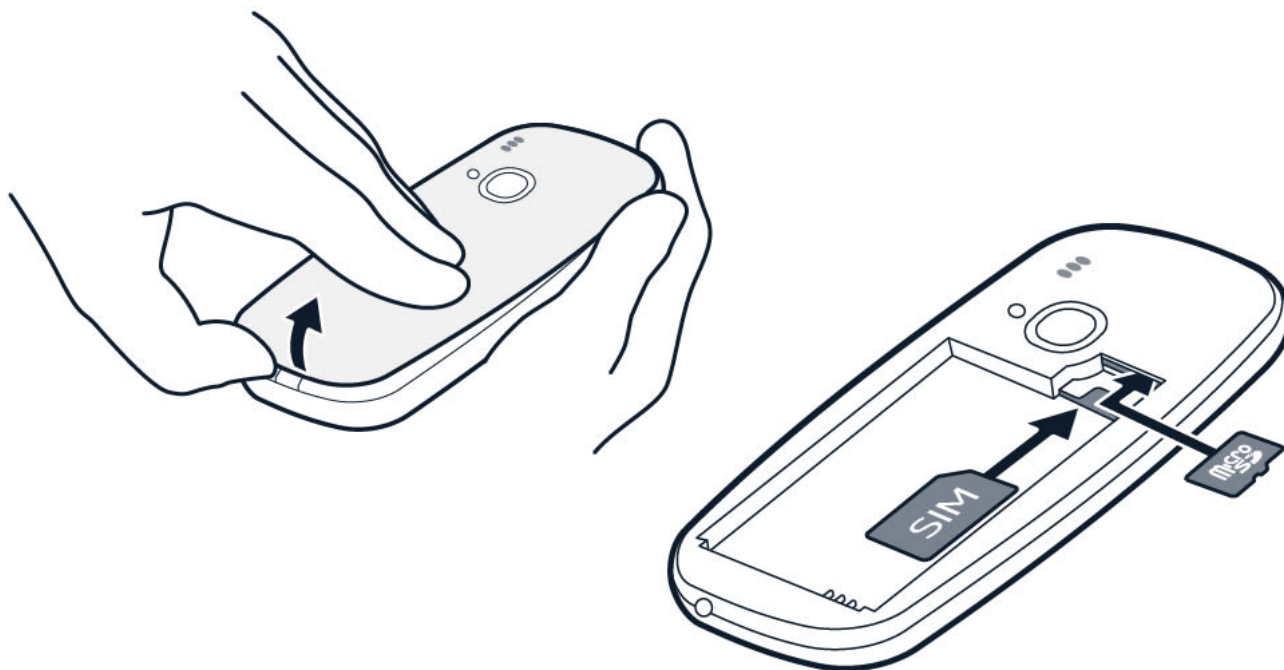

1. Вставьте ноготь в небольшой разъем в нижней части телефона, поднимите и снимите крышку.
2. Если аккумулятор находится в телефоне, извлеките его.
3. Вставьте SIM-карту в разъем для SIM-карты контактной стороной вниз.
4. При наличии карты памяти вставьте ее в разъем для карты памяти.
5. Совместите контакты аккумулятора и вставьте аккумулятор.
6. Установите заднюю крышку на место.

## Настройка телефона (две SIM-карты)

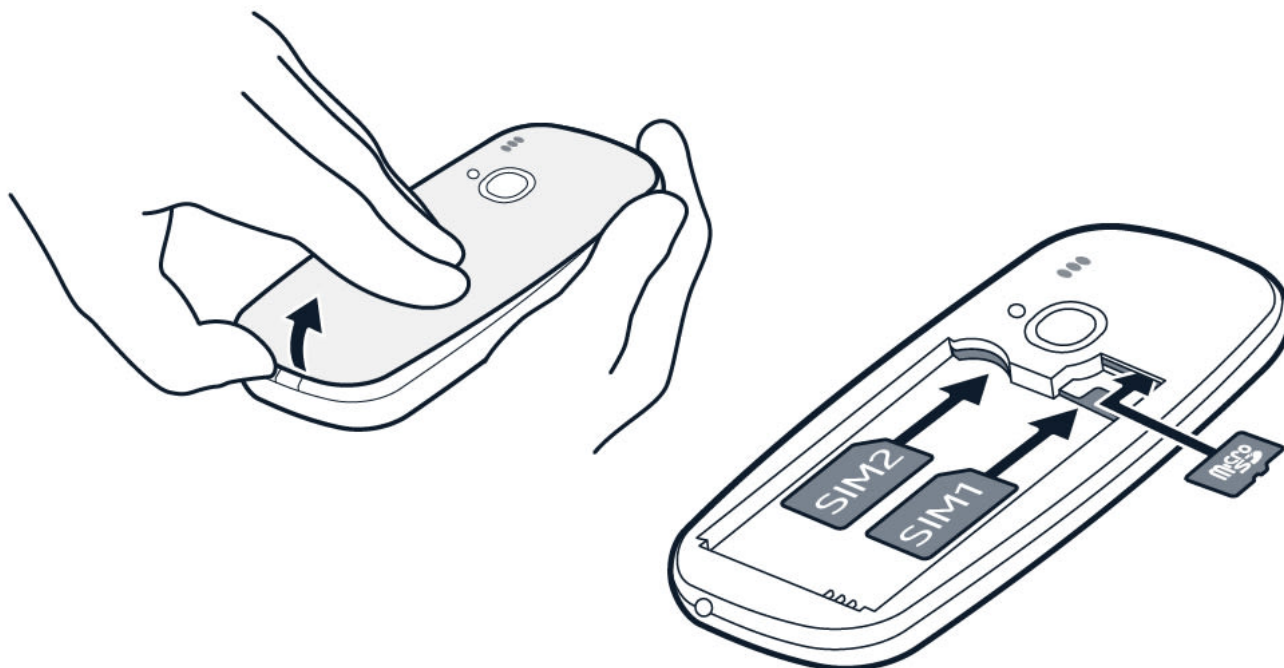

1. Вставьте ноготь в небольшой разъем в нижней части телефона, поднимите и снимите крышку.
2. Если аккумулятор находится в телефоне, извлеките его.
3. Вставьте первую SIM-карту в разъем для SIM-карты 1 контактной стороной вниз. Вставьте вторую SIM-карту в разъем для SIM-карты 2. В режиме ожидания обе SIM-карты, установленные в устройство, доступны одновременно, однако пока одна из SIM-карт активна (например, во время звонка), вторая карта может быть недоступна.
4. При наличии карты памяти вставьте ее в разъем для карты памяти.
5. Совместите контакты аккумулятора и вставьте аккумулятор.
6. Установите заднюю крышку на место.

## Включение телефона

Нажмите и удерживайте нажатой клавишу .

## Извлечение SIM-карты

Откройте заднюю крышку, извлеките аккумулятор и SIM-карту.

## Извлечение карты памяти

Откройте заднюю крышку, извлеките аккумулятор и карту памяти.

## ЗАРЯДКА ТЕЛЕФОНА

Аккумулятор был частично заряжен на заводе, но вам может потребоваться перезарядить его, прежде чем телефоном можно будет пользоваться.

### Зарядка аккумулятора

1. Подключите зарядное устройство к розетке.
2. Подключите зарядное устройство к телефону. По завершении отключите зарядное устройство от телефона, а затем от сетевой розетки.

Если аккумулятор полностью разряжен, индикатор зарядки может появиться только через несколько минут.



**Совет.** Когда розетка недоступна, можно воспользоваться зарядкой от USB. Во время зарядки устройства можно переносить данные. Эффективность мощности USB-зарядки существенно отличается, и для начала зарядки и работы телефона может потребоваться больше времени. Убедитесь, что компьютер включен.

### Экономия энергии

Чтобы экономить энергию, следуйте указанным ниже рекомендациям.

1. Выполняйте зарядку грамотно: всегда полностью заряжайте аккумулятор.
2. Выбирайте только те звуки, которые вам необходимы, а ненужные выключите, например звуки нажатия клавиш.
3. Используйте проводные наушники, а не динамик телефона.
4. Измените настройки экрана телефона:
5. Уменьшите яркость экрана.
6. Когда это применимо, используйте сетевые подключения, такие как Bluetooth, избирательно: включайте эти функции, только когда используете их.
- настройте отключение экрана телефона по истечении небольшого периода времени.

## БЛОКИРОВКА И РАЗБЛОКИРОВКА КЛАВИАТУРЫ

### Блокировка клавиатуры

Во избежание случайного нажатия клавиш используйте блокировку клавиатуры. Выберите **Перейти** > **Блок.кл.** .

### Разблокировка клавиатуры

Нажмите **Ⓢ** и выберите **Сн. блок.** .

## 3 Основные сведения

### ИСПОЛЬЗУЙТЕ ДВЕ SIM-КАРТЫ МАКСИМАЛЬНО ЭФФЕКТИВНО

Телефон поддерживает две SIM-карты, которые можно использовать в различных целях.

#### Выбор используемой SIM-карты

1. Выберите **Меню** >  > **Подкл.устройств** > **Две SIM**.
2. Чтобы выбрать SIM-карту для вызовов, выберите **Вызов** и установите для параметра **Всегда спрашивать** значение **Откл.**, затем выберите **Предпочт. SIM**.
3. Чтобы выбрать SIM-карту для сообщений, выберите **Сообщения** и установите для параметра **Всегда спрашивать** значение **Откл.**, затем выберите **Предпочт. SIM**.
4. Чтобы выбрать SIM-карту для мобильной передачи данных, установите для параметра **Мобильное подключ.** значение **Вкл.** и выберите **Моб. данные** > **Предпочт. SIM**.

#### Переадресация вызовов между двумя SIM-картами

Используйте две SIM-карты максимально эффективно. Если настроить переадресацию вызовов между SIM-картами, то при поступлении вызова на одну SIM-карту во время разговора по другой вы сможете управлять вызовами с обеих SIM-карт так же, как если бы это была одна SIM-карта.

Убедитесь, что в телефоне установлены две SIM-карты.

1. Выберите **Меню** >  > **Номера SIM**.
2. Введите номера обеих своих SIM-карт.
3. В зависимости от того, как вы хотите переадресовывать вызовы, когда одна из ваших SIM-карт находится вне зоны доступа или занята, выберите **Между двумя SIM**, **С SIM1 на SIM2** или **С SIM2 на SIM1**.



**Совет.** Чтобы проверить, переадресуются ли вызовы, выберите **Состояние**.

## ВОЗМОЖНОСТИ ТЕЛЕФОНА

### Просмотр приложений и функций телефона



Выберите **Меню**.

### Переход к приложению или функции

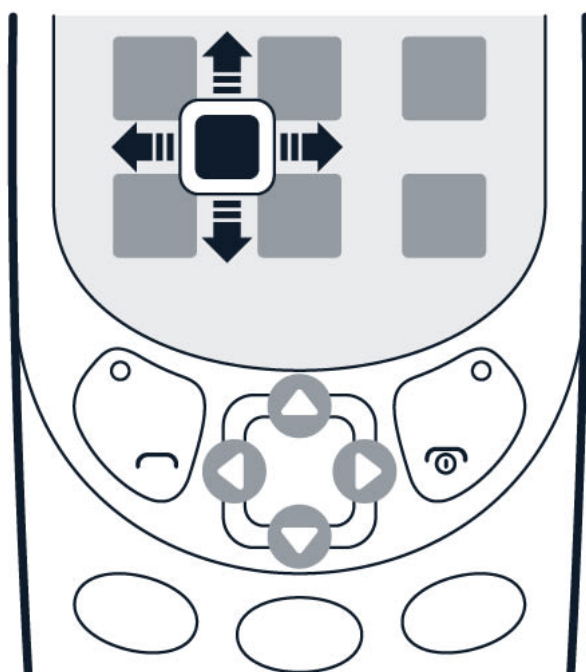

Нажмите клавишу прокрутки вверх, вниз, влево или вправо.

## Открытие приложения или выбор функции



Выберите **Выбр.** .

## Возврат к предыдущему экрану



Выберите **Назад** .

### Возврат к главному экрану

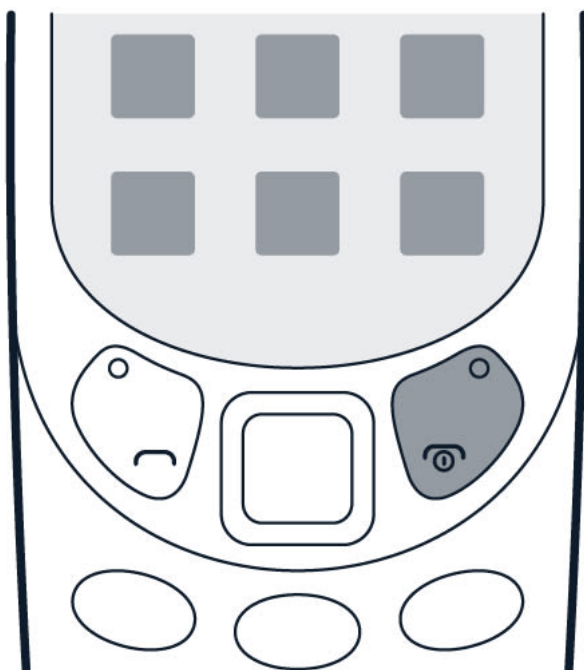

Нажмите клавишу завершения вызова.

### Включение фонарика



В режиме ожидания быстро дважды выполните прокрутку вверх, чтобы включить фонарик. Чтобы выключить фонарик, выполните прокрутку вверх один раз.

Не светите фонариком в глаза.

## ИЗМЕНЕНИЕ ГРОМКОСТИ

### Увеличение и уменьшение громкости

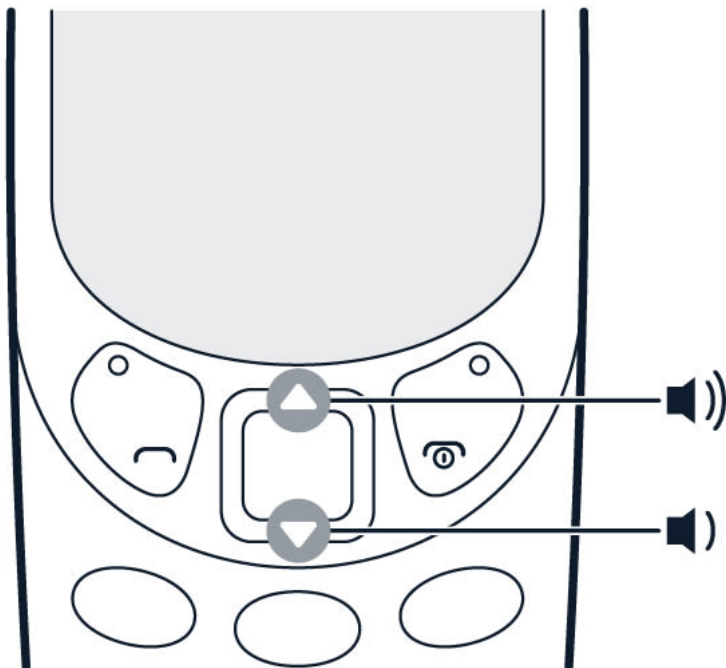

Плохо слышите звонок телефона в шумной обстановке или, наоборот, звонки слишком громкие? Можно настроить громкость в соответствии со своими предпочтениями.

Выполните прокрутку вверх или вниз для изменения громкости во время вызова или во время прослушивания радио.

## ИЗМЕНЕНИЕ МЕЛОДИИ СИГНАЛА ВЫЗОВА ИЛИ СООБЩЕНИЯ

Можно выбрать новую мелодию сигнала вызова или сообщения.

### Изменение мелодии сигнала вызова

1. Выберите **Меню** > **⚙️** > **Сигналы**.
2. Выберите **Мелодия**.
3. Выполните прокрутку до нужной мелодии.
4. Нажмите **OK**.



**Совет.** Звук мелодии слишком громкий или слишком тихий? Выберите **Громкость звонка** и выполните прокрутку влево или вправо.

## Изменение сигнала сообщения

1. Выберите **Меню** >  > **Сигналы** > **Сообщения**.
2. Выполните прокрутку до нужного сигнала сообщения.
3. Нажмите **ОК**.

## ИЗМЕНЕНИЕ ФОНОВОГО РИСУНКА

### Выбор фонового рисунка

Фоновый рисунок главного экрана можно изменить с помощью параметра **Фоновый рисунок**.

1. Выберите **Меню** >  > **Настройки экрана** > **Фоновый рисунок**.
2. Выберите **По умолчанию**, чтобы просмотреть доступные фоновые рисунки.
3. Выполните прокрутку к фоновому рисунку и выберите **Просмотр**, чтобы посмотреть, как он выглядит на экране.
4. Выберите **Выбрать**, а затем вариант положения фонового рисунка на экране.

Можно также выбрать фоновый рисунок из имеющихся на телефоне фотографий.

## ВВОД ТЕКСТА

### Ввод текста с помощью клавиатуры

Вводить текст с помощью клавиатуры удобно и просто.

Нажимайте соответствующую клавишу, пока не появится нужная буква.

Чтобы ввести пробел, нажмите **0**.

Чтобы ввести специальный символ или знак препинания, нажмите **\***.

Чтобы переключить регистр символов, нажмите **#**.

Чтобы ввести цифру, нажмите и удерживайте клавишу цифры.

## 4 Вызовы, контакты и сообщения

### ВЫЗОВЫ

#### Выполнение вызова

Узнайте, как выполнить вызов с помощью вашего нового телефона.

1. Введите номер телефона. Чтобы ввести символ +, используемый для международных вызовов, дважды нажмите клавишу \*.
2. Нажмите клавишу вызова. По запросу выберите необходимую SIM-карту.
3. Для завершения вызова нажмите клавишу завершения вызова.

#### Ответ на вызов

Нажмите .



**Совет.** Чтобы отвечать на вызовы без помощи рук, подключите к телефону совместимую мини-гарнитуру Bluetooth (продается отдельно). Чтобы включить Bluetooth, выберите **Меню** >  > **Подкл.устройств** > **Bluetooth** и установите для параметра **Bluetooth** значение **Вкл.**



**Совет.** В ситуации, когда вы не можете ответить на вызов и нужно быстро выключить звуковой сигнал, выберите **Тихо**.

### КОНТАКТЫ

#### Добавление контакта

Сохраняйте и упорядочивайте телефонные номера друзей.

1. Выберите **Меню** >  > **Функции** > **Новый контакт**.
2. Введите имя и номер.
3. Выберите **Сохранить**.



**Совет.** Можно выбрать память, которую нужно использовать для сохранения контактов. Выберите **Функции** >  > **Память**.



**Совет.** Чтобы сохранить номер телефона на экране набора номера, введите номер и выберите **Сохранить**.

## Сохранение контакта из журнала вызовов

Можно сохранять контакты из журнала вызовов.

1. Выберите **Меню** >  > **Полученные** или **Пропущенные** в зависимости от того, из какого списка нужно сохранить контакт.
2. Выделите номер, который нужно сохранить, и выберите **Функции** > **Сохранить**.
3. Добавьте имя контакта и выберите **Сохранить**.

## Вызов контакта или отправка сообщения

Выполнить вызов контакта можно непосредственно из списка контактов. Из списка контактов можно также отправлять сообщения.

1. Выберите **Меню** >  и выполните прокрутку до контакта, которому нужно позвонить или отправить сообщение.
2. Выберите контакт, затем выберите **Вызов** или **Отправить сообщ.**.

## ПЕРЕДАЧА И ПРИЕМ СООБЩЕНИЙ

### Ввод и отправка сообщений

1. Выберите **Меню** >  > **Новое сообщен.**.
2. Выберите **Добавить адресата**, чтобы добавить адресата. Можно ввести номер телефона, добавить адресата из списка **Контакты** или воспользоваться функцией **Списки рассылки**.
3. Введите сообщение в поле **Сообщение**.
4. Выберите **Перед.**.

### Функции ввода

Различные функции ввода сообщения можно выбрать в меню **Функции**, когда вы находитесь в поле сообщения. Можно вставлять улыбочки и символы или использовать готовые шаблоны. Можно добавлять изображения или отменять отправку сообщения и сохранять его в черновики.

Можно также включить словарь в меню **Функции**.

## Функции сообщения

При наличии на телефоне полученных сообщений выделите сообщение и выберите **Функции**. Выберите **Вызов**, чтобы вызвать отправителя. Можно удалять чаты и добавлять отправителя в список фильтрации. Кроме того, можно открыть меню **Парам. сообщ.**.

## 5 Настройка телефона

### ИЗМЕНЕНИЕ МЕЛОДИИ СИГНАЛА ВЫЗОВА ИЛИ СООБЩЕНИЯ

Можно выбрать новую мелодию сигнала вызова или сообщения.

#### Изменение мелодии сигнала вызова

1. Выберите **Меню** >  > **Сигналы**.
2. Выберите **Мелодия**.
3. Выполните прокрутку до нужной мелодии.
4. Нажмите **ОК**.



**Совет.** Звук мелодии слишком громкий или слишком тихий? Выберите **Громкость звонка** и выполните прокрутку влево или вправо.

#### Изменение сигнала сообщения

1. Выберите **Меню** >  > **Сигналы** > **Сообщения**.
2. Выполните прокрутку до нужного сигнала сообщения.
3. Нажмите **ОК**.

### ИЗМЕНЕНИЕ ВИДА ГЛАВНОГО ЭКРАНА

Вид главного экрана можно изменить с помощью настроек экрана.

#### Выбор фонового рисунка

Фоновый рисунок главного экрана можно изменить с помощью параметра **Фоновый рисунок**.

1. Выберите **Меню** >  > **Настройки экрана** > **Фоновый рисунок**.
2. Выберите **По умолчанию**, чтобы просмотреть доступные фоновые рисунки.
3. Выполните прокрутку к фоновому рисунку и выберите **Просмотр**, чтобы посмотреть, как он выглядит на экране.
4. Выберите **Выбрать**, а затем вариант положения фонового рисунка на экране.

Можно также выбрать фоновый рисунок из имеющихся на телефоне фотографий.

## Изменение размера шрифта

Можно увеличить размер шрифта на телефоне в параметре **Размер шрифта**.

1. Выберите **Меню** >  > **Настройки экрана** > **Размер шрифта**.
2. Выберите приложение, в котором нужно увеличить шрифт: **Обмен сообщениями**, **Контакты** или **Меню**.
3. Выполните прокрутку до нужного размера шрифта и выберите **Выбрать**.

## Отображение даты и времени

Можно выбрать, нужно ли отображать дату и время на главном экране телефона.

1. Выберите **Меню** >  > **Дата и время** > **Отображение даты и времени**.
2. Выберите **Вкл.**, чтобы они отображались на главном экране.

Если нужно, чтобы телефон обновлял время автоматически, установите для параметра **Автоматическое обновление времени** значение **Вкл.**

## Другие настройки экрана

Другие настройки экрана также можно изменять. Их можно включить или выключить и изменить их функции, такие как время ожидания и интенсивность.

## РЕЖИМЫ

На телефоне имеются разные режимы для разных ситуаций. Можно изменять режимы в соответствии со своими предпочтениями.

### Настройка режимов

Существует несколько режимов, которые можно использовать в разных ситуациях. Например, имеется режим "Без звука" для случаев, когда вам мешают звуковые сигналы, а также режим "На улице" с громкими сигналами.

Можно изменять настройки режимов.

1. Выберите **Меню** >  > **Режимы**.

2. Выберите режим, затем **Конфигурация**.

Для каждого режима можно задать определенную мелодию, громкость мелодии, звуковые сигналы сообщений и т. д.



**Совет.** Можно добавлять различные профили в меню **Переход** для быстрого доступа.

## НАСТРОЙКИ МЕНЮ ”ПЕРЕЙТИ”

Можно добавить быстрые ссылки на различные приложения и параметры в меню **Перейти**.

### Изменение настроек меню ”Перейти”

В левом нижнем углу имеется меню **Перейти**, при выборе которого можно получать доступ к различным приложениям и параметрам. Можно изменять приложения и параметры в соответствии со своими предпочтениями.

1. Выберите **Меню** >  > **Перех. к парам.**.
2. Выберите **Выбрать функции**.
3. Выделяйте ярлыки, которые нужно добавить в список **Перейти** на главном экране, а затем выбирайте **Отмет.**.
4. Выберите **Выполнено** для выхода из списка и **Да** для сохранения изменений.

Можно также изменить порядок элементов в списке **Перейти**.

1. Выберите **Организовать**.
2. Выделите элемент, который нужно переместить, и выберите **Перем.**.
3. Выберите перемещение вверх, вниз, на самую верхнюю или на самую нижнюю позицию в списке.
4. Выберите **Назад** для выхода из списка и **Да** для сохранения изменений.



## 6 Камера

### ФОТОГРАФИИ

Вам не нужна отдельная камера — в телефоне есть все, что нужно для сохранения воспоминаний.

#### Фотосъемка

Снимайте лучшие моменты с помощью камеры телефона.

1. Для включения камеры выберите **Меню** > .
2. Для увеличения или уменьшения масштаба выполните прокрутку вверх или вниз.
3. Для выполнения фотосъемки выберите .





**Совет.** Для съемки селфи выберите **Селфи** > .



**Совет.** Чтобы включить вспышку на камере, выберите  > **Включить вспышку**.

#### Просмотр снятой фотографии



Чтобы просмотреть фотографию сразу после съемки, выберите **Новое** >  > **Фотографии** > **Снимки**. Чтобы просмотреть фотографию позднее, на экране камеры выберите  > **Фотографии** > **Снимки**.



### ВИДЕОКЛИПЫ

Вам не нужна отдельная видеокамера — записывайте памятные моменты с помощью телефона.

#### Запись видео

Помимо фотосъемки, вы можете также записывать видеоклипы с помощью телефона.

1. Для включения камеры выберите **Меню** > .
2. Чтобы включить видеокамеру, выберите  > **Видеокамера**.

3. Чтобы начать запись, выберите .
4. Чтобы остановить запись, выберите .



**Совет.** Нужно больше места для видеоклипов? Установите карту памяти, и видеоклипы будут сохраняться непосредственно на карте.

### Просмотр записанного видеоклипа

Для просмотра видеоклипа сразу после записи выберите .



**Совет.** Чтобы посмотреть видеоклип позже, выберите **Меню** >  > **Записи**.

## 7 Интернет и подключения

### ПРОСМОТР ВЕБ-СТРАНИЦ

Узнайте, как просматривать веб-страницы на телефоне.

#### Подключение к Интернету

Будьте в курсе новостей и посещайте любимые веб-сайты, находясь в дороге.

1. Выберите **Меню** > **●** > **Серфинг или поиск**.
2. Введите веб-адрес и выберите **OK**.



**Совет.** Если вы хотите избежать расходов на передачу данных, выключайте мобильную передачу данных, когда не просматриваете веб-страницы. На телефоне с поддержкой одной SIM-карты выберите **Меню** > **⚙** > **Подкл.устройств** > **Моб. данные** и установите для параметра **Мобильное подключ.** значение **Откл.**



**Совет.** Если вы хотите избежать расходов на передачу данных, выключайте мобильную передачу данных, когда не просматриваете веб-страницы. На телефоне с поддержкой двух SIM-карт выберите **Меню** > **⚙** > **Подкл.устройств** > **Две SIM** и установите для параметра **Мобильное подключ.** значение **Откл.**

## 8 Музыка и видео

### МУЗЫКАЛЬНЫЙ ПРОИГРЫВАТЕЛЬ

С помощью музыкального проигрывателя можно прослушивать музыкальные файлы MP3. Для воспроизведения музыки необходимо сохранить музыкальные файлы на карте памяти.

#### Прослушивание музыки

1. Выберите **Меню** > .
2. Выберите **Функции** > **Все композиции**.
3. Выберите композицию.



**Совет.** Чтобы прослушивать музыку через беспроводные наушники, подключите к телефону совместимую мини-гарнитуру Bluetooth (продается отдельно). Чтобы включить Bluetooth, выберите **Меню** >  > **Подкл.устройств** > **Bluetooth** и установите для параметра **Bluetooth** значение **Вкл.**

### ВИДЕОПРОИГРЫВАТЕЛЬ

Просматривайте любимые видеоклипы в любом месте.

#### Воспроизведение видео

1. Выберите **Меню** > .
2. Выберите папку с видеоклипами, которые вы хотите посмотреть, а затем нужный видеоклип.



**Совет.** Поддерживаются не все форматы видео.

#### Приостановка и возобновление воспроизведения

Нажмите клавишу прокрутки и выберите **Пауза** или **Воспр.**

## 9 Радио

### ПОИСК И СОХРАНЕНИЕ РАДИОСТАНЦИЙ

Подключите совместимую мини-гарнитуру. Она выполняет роль антенны.

#### Поиск радиостанций

1. Выберите **Меню** > .
2. Для поиска всех доступных радиостанций выберите **Функции** > **Автонастройка**.
3. Для переключения на сохраненную станцию выберите **Функции** > **Радиостанции** и выполните прокрутку вверх или вниз.



**Совет.** Чтобы переключиться на сохраненную радиостанцию, можно также нажать клавишу с цифрой.



**Совет.** Чтобы переименовать радиостанцию, выделите ее, а затем выберите **Ф-ции** > **Переименовать**.

### ПРОСЛУШИВАНИЕ РАДИО

Нашли хорошую радиостанцию? Начните ее прослушивание!

#### Прослушивание любимых радиостанций на телефоне

Выберите **Меню** > . Для изменения уровня громкости выполните прокрутку вверх или вниз. Чтобы закрыть радио, выберите **Функции** > **Отключить**.

## 10 Часы, календарь и калькулятор

### УСТАНОВКА ВРЕМЕНИ И ДАТЫ ВРУЧНУЮ

Часы телефона можно установить вручную.

#### Изменение времени и даты

1. Выберите **Меню** >  > **Дата и время**.
2. Установите для параметра **Автоматическое обновление времени** значение **Отключить**.
3. Чтобы установить время, выполните прокрутку вниз и выберите **Время**. С помощью клавиши прокрутки установите время и выберите **ОК**.
4. Чтобы установить дату, выполните прокрутку вниз и выберите **Дата**. С помощью клавиши прокрутки установите дату и выберите **ОК**.

### БУДИЛЬНИК

Узнайте, как пользоваться будильником, чтобы просыпаться вовремя и не опаздывать.

#### Установка будильника

Нет под рукой будильника? Используйте в качестве будильника телефон.

1. Выберите **Меню** > .
2. Выберите будильник, затем **Изменить** > **Измен.**.
3. Чтобы задать часы, выполните прокрутку вверх или вниз. Чтобы задать минуты, выполните прокрутку вправо, а затем вверх или вниз.
4. Выберите **ОК** > **Сохранить**.

### КАЛЕНДАРЬ

Вам нужно не забыть о каком-то событии? Добавьте его в календарь.

#### Добавление напоминания календаря

1. Выберите **Меню** > .
2. Выберите дату, затем **Функции** > **Добавить событие**.
3. Введите название события.
4. Чтобы задать время, выполните прокрутку вниз и выберите **Измен.**. Чтобы задать часы, выполните прокрутку вверх или вниз. Чтобы задать минуты, выполните прокрутку вправо, а затем вверх или вниз.
5. Выберите **Сохранить**.



**Совет.** По умолчанию напоминание выполняется с помощью сигнала за 15 минут до события. Чтобы изменить время сигнала, выполните прокрутку вниз и выберите **Измен.** Выберите напоминание или **Никогда**.

## КАЛЬКУЛЯТОР

Узнайте, как складывать, вычитать, умножать и делить с помощью калькулятора на телефоне.

### Выполнение вычислений

1. Выберите **Меню** > .
2. Введите первое число в вычислении, выберите операцию с помощью клавиши прокрутки, а затем введите второе число.
3. Выберите **Равно**, чтобы получить результат расчета.

Выберите **Очистить**, чтобы очистить поля ввода чисел.

## 11 Bluetooth

### ВКЛЮЧЕНИЕ BLUETOOTH

Подключайте телефон к другим устройствам с помощью связи Bluetooth.

#### Включение Bluetooth

Выберите **Меню** >  > **Подкл.устройств** > **Bluetooth** и включите функцию **Bluetooth**.

## 12 Копирование и удаление содержимого

### КОПИРОВАНИЕ СОДЕРЖИМОГО

Копируйте фотографии, видеоклипы, музыку и другое содержимое, созданное вами (и сохраненное на карте памяти) с телефона на компьютер и наоборот.

#### Копирование содержимого между телефоном и компьютером

Для копирования содержимого из памяти телефона необходимо, чтобы в телефоне была установлена карта памяти.

1. Подключите телефон к совместимому компьютеру с помощью совместимого кабеля USB.
2. Выберите **Накопитель**.
3. На компьютере откройте файловый менеджер, например Проводник Windows, и найдите телефон. Отобразится содержимое, сохраненное на карте памяти.
4. Перетаскивайте элементы с телефона на компьютер и наоборот.

### ПЕРЕДАЧА СОДЕРЖИМОГО

Легко делитесь своим содержимым, например контактами, фотографиями и видеоклипами, с друзьями и родными.

#### Обмен содержимым с помощью функции "Слэм"

Просто поднесите телефон близко к другому телефону, и содержимое будет передано по Bluetooth.

1. Включите Bluetooth на принимающем телефоне и убедитесь, что телефон является видимым для других телефонов.
2. Выберите, например, фотографию. Нажмите клавишу функций и выберите **Поделиться фото** > **Слэм через Bluetooth**.
3. Поднесите телефон близко к другому телефону.



**Совет.** Функция "Слэм" выполняет поиск ближайшего телефона и отправляет элемент содержимого на этот телефон.



Использование устройства в скрытом режиме позволяет защитить его от вредоносных программ. Не принимайте запросы на подключения Bluetooth от источников, которым вы не доверяете. Можно также выключить функцию Bluetooth, если вы ей не пользуетесь.

## УДАЛЕНИЕ ЛИЧНОГО СОДЕРЖИМОГО С ТЕЛЕФОНА

Если вы приобрели новый телефон или хотите утилизировать свой телефон по другой причине, далее описано, как удалить личную информацию и содержимое.

### Удаление содержимого с телефона

При удалении личного содержимого с телефона обратите внимание, откуда вы удаляете содержимое: из памяти телефона или с SIM-карты.

1. Для удаления сообщений выберите **Меню** >  > **Функции** > **Удал. неск. сообщ.** > **Функции** > **Выбрать все** > **Выполнено**. Перейдите к папке, которую нужно очистить, и выберите **Функции** > **Удалить чат** > **Да**.
2. Для удаления контактов выберите **Меню** >  > **Функции** > **Удалить контакты** > **Функции** > **Выбрать все** > **Выполнено** > **Удалить**.
3. Для удаления информации о вызовах выберите **Меню** >  > **Очист. журнал выз.** > **Все вызовы**.
4. Убедитесь, что все ваше личное содержимое удалено.

## 13 Резервное копирование и восстановление

### СОЗДАНИЕ РЕЗЕРВНОЙ КОПИИ

Иногда необходимо создать резервную копию данных телефона.

#### Создание резервной копии

1. Выберите **Меню** >  > **Резервн. копия** > **Создать копию**.
2. Устройство сообщит, что создание резервной копии может занять время, и во время резервного копирования не следует выключать телефон. Нажмите **Выбр.**, если хотите создать резервную копию.
3. Откроется список, где можно отметить данные для резервного копирования. Можно отметить элементы один за другим с помощью функции **Отмет.** или выбрать **Функции** > **Выбрать все**.
4. Телефон сообщит, когда резервная копия будет создана.

### ВОССТАНОВЛЕНИЕ ИЗ РЕЗЕРВНОЙ КОПИИ

Для восстановления данных из резервной копии необходим созданный файл резервной копии на карте памяти.

#### Восстановление из резервной копии

1. Выберите **Меню** >  > **Резервная копия** > **Восст. из копии**.
2. Нажмите **Выбр.**, отметьте данные, которые необходимо восстановить, затем выберите **Выполнено**.
3. После восстановления файлов из резервной копии телефон перезагрузится.

## 14 Настройки

### НАСТРОЙКИ ВЫЗОВОВ

Можно изменять настройки вызовов на телефоне.

#### Доступные настройки вызовов

Настройки вызовов можно изменять в зависимости от типа параметра. Можно включать и выключать параметры, а также проверять их состояние. Можно добавлять номера телефонов в списки для фильтрации или блокировки в настройках вызовов.

1. Выберите **Меню** >  > **Настр. вызовов** .
2. Выберите параметр, который нужно изменить.

### НАСТРОЙКИ ТЕЛЕФОНА

Можно изменять настройки телефона.

#### Доступные настройки телефона

Настройки телефона можно изменять в зависимости от типа параметра. Можно изменить язык телефона, включить или выключить блокировку клавиатуры, а также добавить приветствие.

### НАСТРОЙКИ СТОИМОСТИ

Можно отслеживать расходы с помощью настроек стоимости.

#### Доступные настройки стоимости

Для параметра **Мобильный таксофон** можно установить значение **Вкл.** или **Откл.** .

### АКСЕССУАРЫ

Можно изменять настройки аксессуаров.

## Настройки аксессуаров

Выберите доступный аксессуар и измените его настройки.

## НАСТРОЙКИ ЗАЩИТЫ

Можно изменять доступные настройки защиты.

### Доступные настройки защиты

Настройки защиты можно изменять в зависимости от типа параметра. Можно включать и выключать параметры, а также проверять их состояние.

Можно добавлять номера телефонов в список блокировки и создавать закрытые абонентские группы.

1. Выберите **Меню** >  > **Настройки защиты** > **Изменить коды** .
2. Выберите код, который нужно изменить: **Изм. защитный код** или **Изм. пароль запрета** .

## ОБРАТНАЯ СВЯЗЬ

Можно отправить отзыв о телефоне.

### Отправка отзыва

Отзыв о телефоне можно отправить непосредственно из меню **Параметры** .

1. Выберите **Меню** >  > **Отзыв** .
2. Ответьте на вопросы в соответствии с инструкциями и выберите **Перед.** .

## ВОССТАНОВЛЕНИЕ ЗАВОДСКИХ НАСТРОЕК

С помощью этого параметра можно восстановить заводские настройки. Однако будьте осторожны, поскольку при этом будут удалены все индивидуальные настройки и все данные, добавленные вами на телефон.

## Сброс телефона

Возможны повреждения телефона, при котором он перестанет отвечать. Можно восстановить исходные заводские настройки, однако будьте осторожны, поскольку при сбросе удаляются все данные, сохраненные в памяти телефона, и все индивидуальные настройки.

Если вы собираетесь утилизировать телефон, обратите внимание, что ответственность за удаление всех личных данных лежит на вас.

Для восстановления исходных настроек необходим код защиты. Чтобы восстановить на телефоне исходные настройки и удалить все ваши данные, на главном экране введите **\*#7370#**.

1. Выберите **Меню** >  > **Восстановить заводские параметры**.
2. Введите код защиты. После выбора **ОК** других подтверждений не будет. Будет выполнен сброс телефона, и все данные будут удалены.

## НАСТРОЙКИ СООБЩЕНИЙ

Можно изменять настройки сообщений.

### Настройки сообщений

Выберите **Меню** >  > **Функции** > **Парам. сообщ.**.

Можно изменить общие настройки сообщений, а также настройки текстовых сообщений, сообщений MMS и сообщений оператора отдельно.



**Совет.** Можно увеличить шрифт текста сообщений в приложении "Сообщения". Выберите **Функции** > **Парам. сообщ.** > **Общие параметры** > **Крупный шрифт**.

## 15 Информация о продукции и технике безопасности

### ПРАВИЛА ТЕХНИКИ БЕЗОПАСНОСТИ

Ознакомьтесь с перечисленными ниже правилами техники безопасности. Нарушение этих правил может быть опасным или противоречащим местным правилам и законодательству. Дополнительная информация приведена в полном руководстве по эксплуатации.

#### ВЫКЛЮЧАЙТЕ В МЕСТАХ, ГДЕ ИСПОЛЬЗОВАНИЕ ЗАПРЕЩЕНО



Выключайте устройство в местах, где его использование запрещено, может вызвать помехи или быть опасным, например в самолете, в больницах или рядом с медицинским оборудованием, в местах хранения топлива, химических веществ или взрывоопасных материалов. Следуйте всем инструкциям в местах с ограничениями на использование.

#### БЕЗОПАСНОСТЬ ДОРОЖНОГО ДВИЖЕНИЯ — ПРЕЖДЕ ВСЕГО



Строго соблюдайте местное законодательство. Не держите в руке мобильное устройство за рулем движущегося автомобиля. Помните о том, что безопасность дорожного движения имеет первостепенное значение!

## РАДИОПОМЕХИ



Любые мобильные устройства подвержены воздействию радиопомех, которые могут ухудшить качество связи.

## АВТОРИЗОВАННОЕ ОБСЛУЖИВАНИЕ



Работы по настройке и ремонту изделия должны проводиться только авторизованными специалистами.

## АККУМУЛЯТОРЫ, ЗАРЯДНЫЕ УСТРОЙСТВА И ДРУГИЕ АКСЕССУАРЫ



Используйте только те аккумуляторы, зарядные устройства и другие аксессуары, которые одобрены компанией HMD Global Oy для подключения к данному устройству. Не подключайте несовместимые устройства.

## ЗАЩИТА УСТРОЙСТВА ОТ ВЛАГИ



Если ваше устройство является водонепроницаемым, см. его степень защиты IP в разделе технических характеристик устройства для получения более подробных указаний.

## ЗАЩИТА СЛУХА



Длительное прослушивание при максимальной громкости может привести к повреждению слуха. Старайтесь не подносить устройство к уху при включенном громкоговорителе.

## SAR



Данное устройство соответствует требованиям к уровню радиочастотного излучения при использовании в нормальном рабочем положении (рядом с ухом) либо на расстоянии не менее 1,5 см от тела человека. Конкретные максимальные значения SAR приведены в разделе "Информация о сертификации (SAR)" данного руководства. Дополнительные сведения см. в разделе "Информация о сертификации (SAR)" данного руководства или на сайте [www.sar-tick.com](http://www.sar-tick.com).

## УСЛУГИ СЕТИ И ИХ СТОИМОСТЬ

Для использования некоторых функций и услуг, а также для загрузки содержимого (в том числе бесплатного) необходимо подключение к сети. При этом по сети могут передаваться большие объемы данных, передача которых тарифицируется. Вам может потребоваться подписка на некоторые функции.

Вы можете использовать свое устройство только в сетях GSM 900/1800 МГц. Необходима подписка на обслуживание, предоставляемое поставщиком услуг.

## ЭКСТРЕННЫЕ ВЫЗОВЫ



**Важное замечание.** Гарантировать связь при любых обстоятельствах невозможно. В случае особо важных соединений (например, при вызове скорой медицинской помощи) не стоит рассчитывать только на беспроводной телефон.

Перед выполнением вызова:

- Включите телефон.
  - При необходимости разблокируйте экран и клавиатуру.
  - Перейдите в зону с достаточным уровнем радиосигнала.
1. Нажимайте повторно клавишу завершения вызова до тех пор, пока не появится главный экран.
  2. Введите номер службы экстренной помощи, установленный для вашего региона. В разных сетях для вызова службы экстренной помощи используются различные номера.
  3. Нажмите клавишу вызова.
  4. Сообщите всю необходимую информацию с максимально возможной точностью. Не прерывайте связь, не дожидаясь разрешения.

Возможно, потребуется также выполнить перечисленные ниже действия.

- Установите SIM-карту в телефон.
- При запросе PIN-кода введите номер службы экстренной помощи, установленный для вашего региона, и нажмите клавишу вызова.
- Отключите в телефоне ограничения на вызовы, например запреты вызовов, разрешенные номера и закрытые группы абонентов.

## УХОД ЗА УСТРОЙСТВОМ

Данное устройство, аккумулятор, зарядное устройство и аксессуары требуют осторожного обращения. Соблюдение приведенных ниже рекомендаций позволит содержать устройство в рабочем состоянии.

- Оберегайте устройство от влаги. Атмосферные осадки, влага, любые жидкости могут содержать минеральные частицы, вызывающие коррозию электронных схем.
- Не используйте и не храните устройство в запыленных или загрязненных помещениях.
- Не храните устройство при повышенной температуре. Высокая температура может привести к повреждению устройства или аккумулятора.
- Не храните устройство при низкой температуре. При повышении температуры устройства (до нормальной температуры) возможна конденсация влаги внутри корпуса, что может привести к повреждению устройства.
- Не открывайте корпус устройства способом, отличным от указанного в настоящем руководстве.
- Несанкционированные изменения могут привести к повреждению устройства и нарушению установленных правил эксплуатации радиооборудования.
- Оберегайте устройство или аккумулятор от падения, ударов и тряски. При неосторожном обращении они могут сломаться.
- Для очистки поверхности устройства пользуйтесь только мягкой, чистой и сухой тканью.
- Не раскрашивайте устройство. Краска может нарушить нормальную работу.
- Держите устройство в отдалении от магнитов или магнитных полей.
- В целях обеспечения безопасности важных данных храните их копии как минимум на двух носителях, например в устройстве и на карте памяти или компьютере. Кроме того, вы можете записывать важную информацию на бумаге.

При продолжительной эксплуатации устройство может нагреваться. В большинстве случаев это нормально. Во избежание перегрева устройство может автоматически замедлить работу, закрыть приложения, отсоединить зарядку и при необходимости автоматически выключиться. Если устройство работает неправильно, отнесите его в ближайший авторизованный сервисный центр.

## УТИЛИЗАЦИЯ



Возвращайте использованные электронные изделия, аккумуляторы и упаковочные материалы в специальные пункты сбора. Это позволит предотвратить неконтролируемые выбросы отходов и будет способствовать повторному использованию материалов. Электрические и электронные изделия содержат множество ценных материалов, включая

металлы (например, медь, алюминий, сталь и магний) и драгоценные металлы (например, золото, серебро и палладий). Все материалы данного устройства могут быть переработаны для получения материалов и энергии.

## ЗНАК ПЕРЕЧЕРКНУТОГО МУСОРНОГО КОНТЕЙНЕРА

Знак перечеркнутого мусорного контейнера



Знак перечеркнутого мусорного контейнера на изделии, аккумуляторе, в документации или на упаковке означает, что по окончании срока службы все электрические и электронные изделия и аккумуляторы подлежат отдельному сбору. Не забудьте сначала удалить персональные данные с устройства. Не выбрасывайте эти изделия вместе с неотсортированными городскими отходами — отправьте их на утилизацию. Информацию о ближайшем пункте переработки можно получить в местном органе по утилизации отходов или прочитать о программе возврата HMD и ее доступности в вашей стране по адресу [www.hmd.com/phones/support/topics/recycle](http://www.hmd.com/phones/support/topics/recycle).

## СВЕДЕНИЯ ОБ АККУМУЛЯТОРАХ И ЗАРЯДНЫХ УСТРОЙСТВАХ

### Аккумулятор и зарядное устройство

Используйте устройство только с оригинальным перезаряжаемым аккумулятором BL-4UL

Заряжайте свое устройство зарядным устройством AC-18. Разъем зарядного устройства может быть разным.

Компания HMD Global может производить дополнительные модели аккумуляторов или зарядных устройств для этого устройства.

Тип аккумулятора: BL-4UL

Одна SIM-карта

- Расчетное время разговора: до 22,1 ч
- Расчетное время в режиме ожидания: до 31 дн.

Две SIM-карты

- Расчетное время разговора: до 22,1 ч.
- Расчетное время в режиме ожидания: до 25,3 дн.

## **Сведения о безопасности аккумулятора и зарядного устройства**

Чтобы отсоединить зарядное устройство или кабель питания аксессуара, держитесь за вилку, а не за шнур.

Неиспользуемое зарядное устройство следует отключать от источника питания. Если полностью заряженный аккумулятор не используется, он постепенно разряжается.

Для оптимальной производительности аккумулятор следует хранить при температуре от 15 до 25 °C. Слишком высокая и слишком низкая температура приводят к снижению емкости и срока службы аккумулятора. Чрезмерно нагретый или охлажденный аккумулятор может стать причиной временной неработоспособности устройства. Во избежание короткого замыкания не допускайте соприкосновения металлических предметов с металлическими контактами аккумулятора. Это может стать причиной повреждения аккумулятора или иного предмета.

Не уничтожайте аккумуляторы путем сжигания, так как они могут взорваться. Не нарушайте местные нормативные акты. По возможности сдавайте аккумуляторы для вторичной переработки. Запрещается выбрасывать вместе с бытовым мусором.

Запрещается разбирать, резать, разрушать, сгибать, прокалывать или иным способом повреждать аккумулятор. В случае протечки аккумулятора не допускайте попадания жидкости на кожу или в глаза. Если это произошло, немедленно промойте кожу или глаза водой или обратитесь за медицинской помощью. Запрещается изменять, пытаться вставлять посторонние предметы в аккумулятор, подвергать его воздействию воды или погружать в воду или другие жидкости. Аккумуляторы могут взрываться при повреждении.

Аккумуляторы и зарядные устройства следует использовать только по их прямому назначению. Применение не по назначению или использование неодобренных или несовместимых аккумуляторов или зарядных устройств может создавать угрозу возгорания, взрыва или других опасностей. Кроме того, это может привести к аннулированию гарантии. Если вам кажется, что зарядное устройство или аккумулятор неисправны, перед продолжением их эксплуатации обратитесь в сервисный центр или к уполномоченному дилеру. Не используйте неисправные зарядные устройства и аккумуляторы. Зарядные устройства следует использовать исключительно в помещениях. Не заряжайте устройство во время грозы.

## **МАЛЕНЬКИЕ ДЕТИ**

Устройство и аксессуары не являются игрушками. Они могут содержать мелкие детали. Храните их в недоступном для детей месте.

## **МЕДИЦИНСКОЕ ОБОРУДОВАНИЕ**

Работа радиопередающего оборудования, включая мобильные телефоны, может нарушать нормальное функционирование не имеющего должной защиты медицинского оборудования. С вопросами о надлежащей защите медицинского оборудования от внешнего радиочастотного излучения обращайтесь к медицинским работникам или к изготовителю оборудования.

## ИМПЛАНТИРОВАННЫЕ МЕДИЦИНСКИЕ УСТРОЙСТВА

Чтобы избежать помех, изготовители имплантируемых медицинских устройств (кардиостимуляторов, инсулиновых помп и нейростимуляторов) рекомендуют использовать мобильное устройство на расстоянии не менее 15,3 сантиметра (6 дюймов) от медицинского устройства. Лицам, пользующимся такими устройствами, необходимо соблюдать следующие правила:

- Всегда держите беспроводное устройство на расстоянии более 15,3 см (6 дюймов) от медицинского устройства.
- Не носите беспроводное устройство в нагрудном кармане.
- Держите мобильное устройство около уха, более удаленного от медицинского устройства.
- При появлении малейших признаков возникновения помех выключите мобильное устройство.
- Следуйте инструкциям производителя имплантированного медицинского устройства.

При возникновении вопросов об использовании мобильного устройства совместно с имплантированным медицинским устройством обращайтесь в учреждение здравоохранения.

## СЛУХОВЫЕ АППАРАТЫ



**Внимание!** Использование мини-гарнитуры может снизить чувствительность слуха к внешним звукам. Не пользуйтесь гарнитурой в ситуациях, создающих угрозу безопасности.

Некоторые беспроводные устройства могут создавать помехи в работе слуховых аппаратов.

## НЕ ДОПУСКАЙТЕ ПОПАДАНИЯ В УСТРОЙСТВО ВРЕДОНОСНОГО СОДЕРЖИМОГО

Мобильное устройство может подвергаться воздействию вирусов и другого вредоносного содержимого. Соблюдайте описанные ниже меры безопасности.

- Сообщения следует открывать с осторожностью. Они могут содержать вредоносное программное обеспечение и другие программные компоненты, которые могут нарушить работу телефона и компьютера.
- Соблюдайте осторожность при приеме запросов на подключение, во время работы в Интернете или при загрузке содержимого. Не принимайте вызов по каналу Bluetooth от ненадежных источников.
- Устанавливайте и используйте услуги и программное обеспечение только из источников, заслуживающих доверия, которые предоставляют надежную защиту.

- Установите антивирусное и другое программное обеспечение для защиты как на самом мобильном устройстве, так и на всех подключенных компьютерах. Не запускайте больше одного антивирусного приложения одновременно. Использование нескольких приложений может негативно сказаться на производительности и работе мобильного устройства или компьютера.
- При открытии запрограммированных в мобильном устройстве закладок и ссылок на веб-сайты сторонних организаций соблюдайте соответствующие меры безопасности. Компания HMD Global не делает никаких заявлений и не принимает на себя никаких обязательств относительно таких веб-сайтов.

## **АВТОМОБИЛИ**

Радиосигналы могут влиять на неверно установленные или недостаточно защищенные электронные системы автомобиля. За дополнительной информацией обращайтесь к изготовителю автомобиля или оборудования. Установка мобильного устройства в автомобиле должна проводиться только авторизованными специалистами. Нарушение правил установки может быть опасным и привести к аннулированию гарантии. Регулярно проверяйте надежность крепления и работоспособность радиотелефонного оборудования в автомобиле. Не храните и не перевозите горючие или взрывчатые вещества вместе с устройством, его компонентами или аксессуарами. Не помещайте устройство или аксессуары в зоне раскрытия воздушной подушки.

## **ВЗРЫВООПАСНАЯ СРЕДА**

В потенциально взрывоопасной среде, например вблизи бензонасосов, обязательно выключайте устройство. Искрообразование может привести к пожару или взрыву, что чревато травмами и гибелью людей. Необходимо соблюдать ограничения в местах сосредоточения топлива или в местах выполнения взрывных работ. Потенциально взрывоопасная среда может быть не всегда четко обозначена. Обычно примерами такой среды являются места, где обычно рекомендуется глушить автомобильные двигатели, подпалубные помещения на судах, хранилища химических веществ и установки по их переработке, помещения и зоны с загрязнением воздуха химическими парами или пылью. Выясните у изготовителей автомобилей с использованием сжиженного горючего газа (например, пропана или бутана), можно ли вблизи от них безопасно использовать данное устройство.

## **ИНФОРМАЦИЯ О СЕРТИФИКАЦИИ (SAR)**

**Это мобильное устройство соответствует требованиям к уровню облучения радиочастотной энергией.**

Данное мобильное устройство содержит передатчик и приемник радиосигналов. Устройство сконструировано с учетом требований на предельные уровни облучения в

радиочастотном диапазоне (радиочастотные электромагнитные поля), установленных международными директивами независимой научно-исследовательской организации ICNIRP. Эти директивы включают значительные запасы безопасности, предназначенные для обеспечения защиты всех людей независимо от возраста и здоровья. Требования к уровню облучения основаны на удельном коэффициенте поглощения (SAR), который выражается как величина радиочастотной (РЧ) энергии, излучаемой на голову или тело, когда устройство передает сигнал. Установленный ICNIRP предел SAR для мобильных устройств составляет 2,0 Вт/кг с усреднением по 10 граммам ткани.

Измерения SAR выполняются при использовании устройства в обычном рабочем положении, с максимальным сертифицированным уровнем мощности передачи сигнала, во всех частотных диапазонах.

Данное устройство удовлетворяет требованиям к уровням облучения радиочастотной энергией при использовании рядом с ухом либо на расстоянии не менее 1,5 см от тела человека. Чехлы, крепящиеся к ремню футляры и другие держатели для ношения устройства на теле не должны содержать металлических деталей. При этом устройство должно находиться на указанном выше расстоянии от тела.

Для передачи данных или сообщений необходимо хорошее сетевое подключение. Передача может быть отложена до тех пор, пока не будет установлено подключение. Соблюдайте рекомендации относительно расстояния от тела вплоть до окончания передачи.

При обычном использовании значения SAR значительно ниже указанных. Это можно объяснить следующим образом: чтобы сделать работу устройства более эффективной и уменьшить помехи в сети, рабочая мощность вашего мобильного устройства автоматически снижается, когда полная мощность не требуется для звонка. Чем ниже выходная мощность, тем ниже значение SAR.

Модели устройств могут быть разных версий с различными значениями коэффициента. Со временем производитель может менять конструкцию устройств или использовать в них другие компоненты. Это также влияет на значения SAR.

Дополнительную информацию см. на веб-сайте [www.sar-tick.com](http://www.sar-tick.com). Обратите внимание, что мобильные устройства могут излучать энергию, даже если вы не разговариваете по телефону.

Всемирная организация здравоохранения (ВОЗ) утверждает, что, согласно имеющимся на данный момент научным данным, принимать какие-либо особые меры предосторожности при использовании мобильных устройств не требуется. Чтобы снизить воздействие радиочастотного излучения, старайтесь меньше говорить по мобильному телефону или пользуйтесь гарнитурой, чтобы устройство располагалось как можно дальше от головы и тела. Для получения дополнительной информации, объяснений и обсуждений воздействия радиочастотного излучения посетите веб-сайт ВОЗ по адресу [www.who.int/health-topics/electromagnetic-fields#tab=tab\\_1](http://www.who.int/health-topics/electromagnetic-fields#tab=tab_1).

Максимальное значение SAR для устройства можно уточнить на веб-сайте [www.hmd.com/sar](http://www.hmd.com/sar).

## АВТОРСКИЕ И ИНЫЕ ПРАВА

### Декларация соответствия

Компания HMD Global Oy (Ltd.) заявляет, что это изделие соответствует основным и другим важным требованиям Директивы Совета Европы 2014/53/ЕС. Копию Декларации соответствия можно загрузить с веб-страницы [www.hmd.com/declaration-of-conformity](http://www.hmd.com/declaration-of-conformity).

Набор доступных изделий, функций, приложений и услуг зависит от региона. Дополнительную информацию можно получить у своего дилера или поставщика услуг.

Данное устройство может содержать компоненты, технологии и/или программное обеспечение, подпадающие под действие экспортного законодательства США и других стран. Любое использование в нарушение законодательства запрещено.

Содержание этого документа представлено на условиях "как есть". Кроме требований действующего законодательства, никакие иные гарантии, как явные, так и подразумеваемые, включая (но не ограничиваясь) неявные гарантии коммерческой ценности и пригодности для определенной цели, не касаются точности, надежности или содержания этого документа. Компания HMD Global оставляет за собой право пересматривать или изменять содержимое данного документа в любое время без предварительного уведомления.

В максимально допустимом действующим законодательством степени ни компания HMD Global, ни ее лицензиары ни при каких обстоятельствах не принимают на себя никакой ответственности за потерю данных или прибыли, а также ни за какой фактический, случайный, косвенный или непрямой ущерб, какими бы причинами это ни было вызвано.

Воспроизведение, передача или распространение данного документа или любой его части в любой форме без предварительного письменного разрешения компании HMD Global запрещены. Компания HMD Global придерживается политики непрерывного развития. HMD Global оставляет за собой право вносить изменения и улучшения в любой продукт, описанный в этом документе, без предварительного уведомления.

HMD Global не делает никаких заявлений, не предоставляет никаких гарантий и не несет никакой ответственности за поддержку конечных пользователей и функционирование приложений сторонних разработчиков, поставляемых вместе с устройством, а также за содержащуюся в них информацию. Приступая к использованию приложения, вы соглашаетесь с тем, что оно предоставлено на условиях «как есть».

Загрузка карт, игр, музыки и видеороликов, а также передача изображений и видеороликов может привести к передаче большого количества данных. Поставщик услуг может взыскать плату за передачу данных. Наличие конкретных изделий, услуг и функциональных возможностей может меняться в зависимости от региона. Дополнительные сведения, в том числе о доступности отдельных языков, можно получить у местного дилера.

Определенные функции, возможности и характеристики изделий могут зависеть от сети и подпадать под действие дополнительных правил, условий и тарифов. Все перечисленное выше может быть изменено без уведомления.

Производитель и/или импортер в ЕС: HMD Global Oy, Karaportti 2, 02610 Espoo, Finland.

Политика конфиденциальности HMD Global, доступная на сайте [www.hmd.com/privacy](http://www.hmd.com/privacy), относится к использованию устройства.

© HMD Global, 2017 г. Все права защищены. HMD Global Oy является исключительным лицензиатом марки Nokia для телефонов и планшетов. Nokia является зарегистрированным товарным знаком Nokia Corporation.

Словесный товарный знак и логотипы Bluetooth являются собственностью компании Bluetooth SIG, Inc., и любое использование таких знаков компанией HMD Global регламентируется лицензией.

Изделие содержит ПО с открытым исходным кодом. Чтобы получить информацию о применимых авторских и иных правах, разрешениях и благодарностях, выберите \*#6774# на главном экране.

## **СВЕДЕНИЯ ОБ УПРАВЛЕНИИ ЦИФРОВЫМИ ПРАВАМИ**

Пользуясь устройством, соблюдайте все законы и соответствующие местные обычаи, права других на частную жизнь и другие законные права, в том числе авторские права. Защита авторских прав может препятствовать копированию, изменению или передаче фотографий, музыки и иного содержимого.

## **16 Вопросы и ответы**

### **КАК ПОЛУЧИТЬ ПОМОЩЬ ПО ВОПРОСАМ ИСПОЛЬЗОВАНИЯ ТЕЛЕФОНА?**

Вначале изучите руководство пользователя. Если вам не удастся найти нужную информацию, свяжитесь с оператором сети или обратитесь в магазин, где был куплен телефон.

### **ГДЕ МОЖНО НАЙТИ УСЛОВИЯ ГАРАНТИИ ДЛЯ ТЕЛЕФОНА?**

Изучите руководство пользователя либо свяжитесь с оператором сети или обратитесь в магазин, где был куплен телефон.

### **КАК ОТРЕМОНТИРОВАТЬ ИЛИ ЗАМЕНИТЬ ТЕЛЕФОН?**

Мы не ремонтируем телефоны, а просто меняем их. Если в вашем телефоне обнаружился дефект, вы сможете получить замену у оператора сети или в магазине, где устройство было куплено.

### **ЧТО ДЕЛАТЬ В СЛУЧАЕ ПОТЕРИ ИЛИ КРАЖИ ТЕЛЕФОНА?**

Немедленно сообщите о пропаже оператору сети. Если ваш телефон был украден, также обратитесь в полицию.

### **ГДЕ МОЖНО ОЗНАКОМИТЬСЯ С ПОЛНЫМ АССОРТИМЕНТОМ ТЕЛЕФОНОВ НОКИА?**

Здесь описаны наши новейшие телефоны. Также телефоны Nokia можно найти у многих операторов мобильной связи и в большинстве специализированных магазинов.

### **ГДЕ КУПИТЬ ТЕЛЕФОН НОКИА?**

Телефоны Nokia можно найти у многих операторов мобильной связи и в большинстве специализированных магазинов.

### **ЧТО ДЕЛАТЬ, ЕСЛИ ТЕЛЕФОН НЕ ВКЛЮЧАЕТСЯ?**

Подключите телефон на 10-30 минут к зарядному устройству, а затем еще раз попробуйте его включить. Если это не помогает, обратитесь к оператору сети или в магазин, где был куплен телефон.

## ЧТО ДЕЛАТЬ, ЕСЛИ ТЕЛЕФОН НЕ ЗАРЯЖАЕТСЯ?

Проверьте розетку, подключив к ней другое устройство. Затем убедитесь, что кабель питания не поврежден. Проверьте зарядный разъем на телефоне и при необходимости почистите его. Если все в порядке, выключите телефон и подключите его к зарядному устройству. Если аккумулятор полностью разряжен, зарядка начнется только через 2-3 минуты. Если это не помогает, обратитесь к оператору сети или в магазин, где был куплен телефон.

## СОВЕТЫ ПО УСТРАНЕНИЮ НЕИСПРАВНОСТЕЙ

Если в вашем телефоне возникли неполадки, воспользуйтесь следующими советами.

### Перезагрузите телефон

Выключите телефон и извлеките аккумулятор. Подождите 30 секунд, затем вставьте аккумулятор и включите телефон.

### Зарядите телефон

После завершения зарядки отсоедините зарядное устройство и попробуйте перезагрузить телефон.

Если аккумулятор полностью разряжен, только через несколько минут появится индикатор зарядки и вы сможете совершать звонки. Если аккумулятор не использовался в течение длительного времени, несколько раз подсоедините и отсоедините зарядное устройство.

### Восстановите заводские настройки

Если телефон работает неправильно, попробуйте восстановить заводские настройки. Это не повлияет на хранящиеся в телефоне документы и файлы, но перед восстановлением заводских настроек мы **рекомендуем создать резервную копию данных. (Настройки > Резервная копия).**

1. Завершите все вызовы и разорвите подключения
2. Откройте меню и выберите Настройки > Восстановить заводские настройки > Только настройки
3. Введите секретный код

После восстановления заводских настроек телефон выключится и снова включится. Для этого может потребоваться больше времени, чем обычно.

## ГДЕ ПРЕДОСТАВЛЯЕТСЯ ПОДДЕРЖКА ДЛЯ СМАРТФОНОВ LUMIA?

Существует два основных ресурса поддержки для владельцев смартфонов Lumia. За общей информацией и поддержкой следует обращаться в справочный центр [Microsoft Mobile](#). Если у вас возникла неисправность или устройство нуждается в ремонте, перейдите на сайт [B2X](#) и выполните поиск по своей модели Lumia.