

NOKIA

Nokia 7 Plus

उपयोगकर्ता मार्गदर्शिका

वषिय सूची

1 इस उपयोगकर्ता मार्गदर्शिका के बारे में	6
2 शुरू करें	7
अपने फ़ोन को अद्यतित रखें	7
कुंजियां और पुरजे	7
SIM और मेमोरी कार्ड डालें या नकालें	8
अपना फ़ोन चार्ज करें	9
फ़ोन चालू करें और उसे सेट अप करें	9
दोहरी SIM सेटिंग	10
फगिरप्रति ID सेट करना	11
अपना फ़ोन लॉक या अनलॉक करें	12
टच स्क्रीन का उपयोग करें	12
3 बुनियादी तथ्य	16
अपना फ़ोन वैयक्तिकृत करें	16
कोई ऐप खोलें और बंद करें	16
नोटफ़िकेशन	17
वॉल्यूम नियंत्रित करें	18
स्क्रीनशॉट	18
बैटरी लाइफ़	18
डेटा रोमिंग की लागतें कम करें	19
लेख संदेश लिखें	20
दनांक और समय	22
घड़ी और अलार्म	22
कैल्क्यूलेटर	24
एक्सेस योग्यता	24

4	अपने मत्त्रों और परवार के साथ कनेक्ट करें	25
	कॉल	25
	संपर्क	25
	संदेश भेजें और प्राप्त करें	26
	मेल	27
	सामाजिक बनें	28
5	कैमरा	29
	कैमरे से संबंधित बुनयादी बातें	29
	वीडियो रकिॉर्ड करें	30
	अपने कैमरे का पेशेवर की तरह उपयोग करें	30
	अपने फ़ोटो और वीडियो मेमोरी कार्ड में सहेजें	32
	आपके फ़ोटो और वीडियो	32
6	इंटरनेट और कनेक्शन	33
	वाई-फ़ाई सक्रयि करें	33
	मोबाइल डेटा कनेक्शन का उपयोग करें	33
	वेब ब्राउज़ करें	34
	कोई कनेक्शन बंद करें	36
	Bluetooth®	36
	NFC	38
	VPN	40
7	संगीत और वीडियो	41
	संगीत	41
	वीडियो	41
8	अपना दनि व्यवस्थति करें	43
	कैलेंडर	43
	नोट	44

9 मानचित्र	45
स्थान ढूँढ़ें और दिशानिर्देश प्राप्त करें	45
मानचित्र डाउनलोड और अपडेट करें	46
स्थान सेवाओं का उपयोग करें	46
10 ऐप्स और सेवाएं	48
Google Play	48
11 सॉफ्टवेयर अपडेट और बैकअप	50
अपना फ़ोन सॉफ्टवेयर अपडेट करें	50
अपने डेटा का बैकअप लें	50
मूल सेटिंग्स पुनर्स्थापित करें और अपने फ़ोन से नज़ी सामग्री हटाएं	50
मेमोरी	51
12 अपना फ़ोन सुरक्षित रखें	53
अपने फ़ोन को अपने फ़िंगरप्रिंट से सुरक्षित करें	53
अपने SIM का PIN कोड बदलें	53
एक्सेस कोड	54
13 उत्पाद और सुरक्षा से जुड़ी जानकारी	56
आपकी सुरक्षा के लिए	56
नेटवर्क सेवाएं और लागतें	59
आपातकालीन कॉल	59
अपने डिविड्स की देखभाल करें	60
रीसाइकल करना	61
ऐसे डब्ल्यू वाला प्रतीक जसमें क्रस-आउट वाला चक्र दिया गया है	61
बैटरी और चार्जर से जुड़ी जानकारी	61
छोटे बच्चे	63
चिकित्सा उपकरण	63
प्रत्यारोपण किए गए चिकित्सा उपकरण	63
सुनने की क्षमता	63

अपने डेटा की हानिकारक सामग्री से सुरक्षा करें	64
वाहन	64
संभावित रूप से वस्फोटक जगहें	64
प्रमाणपत्र संबंधी जानकारी (SAR)	64
डिजिटल अधिकार प्रबंधन के बारे में	65
कॉपीराइट और नोटिस	66

1 इस उपयोगकर्ता मार्गदर्शिका के बारे में



महत्वपूर्ण: अपने डविइस और बैटरी के सुरक्षित उपयोग के बारे में महत्वपूर्ण जानकारी के लिए, डविइस को उपयोग में लाने से पहले "उत्पाद और सुरक्षा जानकारी" पढ़ें। अपने नए डविइस के साथ आरंभ करने का तरीका जानने के लिए, उपयोगकर्ता मार्गदर्शिका पढ़ें।

2 शुरू करें

अपने फ़ोन को अद्यतति रखें

आपके फ़ोन का सॉफ़्टवेयर

अपना फ़ोन अद्यतति रखें और उपलब्ध सॉफ़्टवेयर अपडेट स्वीकार करें ताकि आपको अपने फ़ोन के लिए नई ओर बेहतर सुविधाएँ मिल सकें. सॉफ़्टवेयर अपडेट करने से फ़ोन के प्रदर्शन में भी सुधार हो सकता है.

कुंजियाँ और पुरजे

अपने नए फ़ोन की कुंजियाँ और पुरजों का जायज़ा लें.

आपका फ़ोन

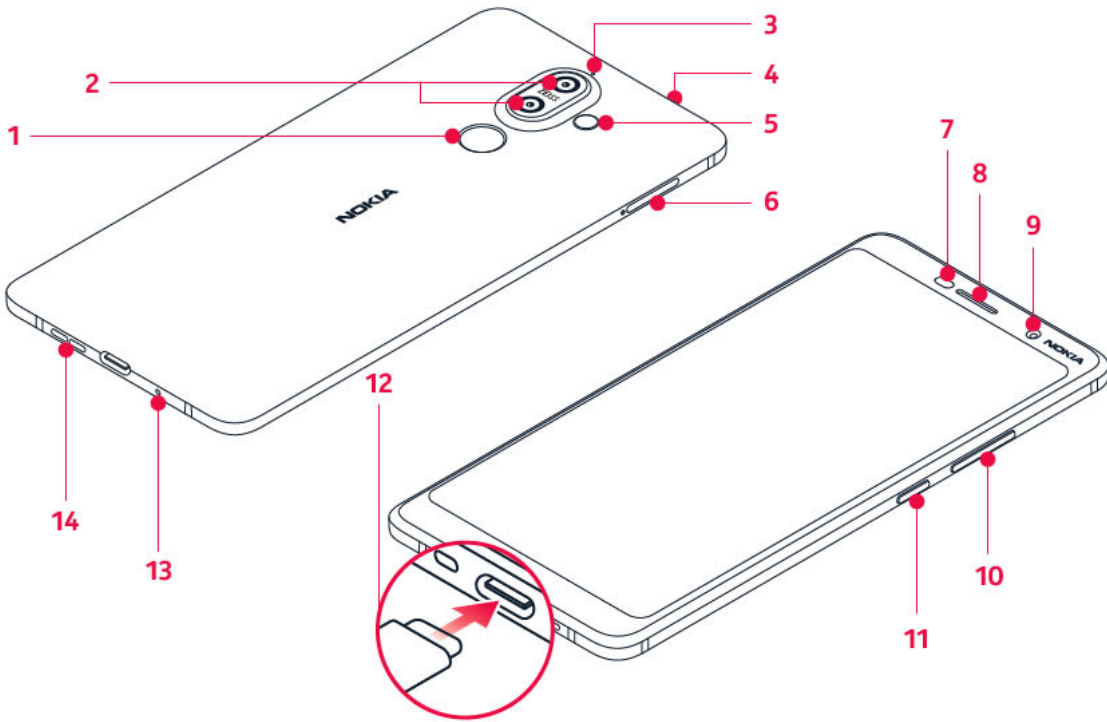

उपयोगकर्ता मार्गदर्शिका नमिन् मॉडल पर लागू होती है: TA-1046, TA-1055, TA-1051, TA-1072.

1. अंगुली की छाप का सेंसर
2. मुख्य कैमरे
3. माइक्रोफ़ोन
4. ऑडियो कनेक्टर
5. फ्लैश
6. SIM कार्ड और माइक्रो SD कार्ड ट्रे
7. नकिटता सेंसर
8. इयरपीस

Nokia 7 Plus उपयोगकर्ता मार्गदर्शिका

9. फ्रंट कैमरा
10. वॉल्यूम कुंजियां
11. पावर/लॉक कुंजी
12. चार्जर कनेक्टर
13. माइक्रोफ़ोन
14. लाउडस्पीकर

इस उपयोगकर्ता मार्गदर्शिका में उल्लिखित कुछ एक्सेसरीज, जैसे कि चार्जर, हेडसेट या डेटा केबल अलग से बिक्री के लिए उपलब्ध हो सकते हैं।

! **महत्वपूर्ण:** विक्रय बॉक्स में शामिल किए गए सुरक्षा कवर का इस्तेमाल करने का सुझाव दिया जाता है, यह कवर गरिने पर डविाइस की सुरक्षा करता है।

पार्ट और कनेक्टर, चुंबकत्व

सिग्नल उत्पन्न करने वाले प्रोडक्ट कनेक्ट न करें, क्योंकि इससे डविाइस को क्षतिपिहुंच सकती है। ऑडियो कनेक्टर से कोई भी वोल्टेज वाला स्रोत कनेक्ट न करें। अगर आप ऑडियो कनेक्टर में, इस डविाइस के साथ इस्तेमाल के लिए स्वीकृति दी गई चीजों के अलावा कोई बाह्य डविाइस या हेडसेट कनेक्ट करते/करती है, तो वॉल्यूम के स्तर पर खास ध्यान दें।

डविाइस के पुरजे चुंबकीय है। धातु वाले मटेरियल इस डविाइस की ओर आकर्षति हो सकते हैं। क्रेडिट कार्ड या चुंबकीय पट्टी वाले अन्य कार्ड लंबे समय तक उपकरण के नजदीक न रखें, क्योंकि इससे आपके कार्ड खराब हो सकते हैं।

SIM और मेमोरी कार्ड डालें या नकालें

SIM और मेमोरी कार्ड डालें

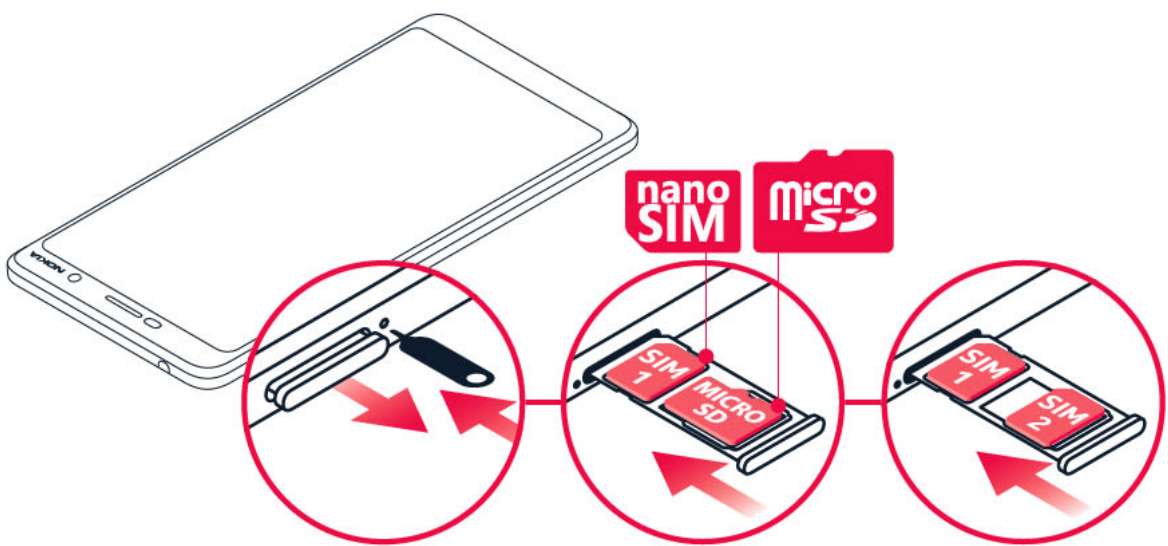

1. SIM कार्ड ट्रे खोलने के लिए, ट्रे ओपनर को ट्रे के बगल में दिए छेद में डालें और दबाएँ।

- संपर्क क्षेत्र को नीचे की ओर करते हुए ट्रे पर स्थिति स्लॉट 1 में नैनो-SIM को रखें. यदि आपके पास डुअल SIM का विकल्प है, तो आप दूसरी SIM या मेमोरी कार्ड को स्लॉट 2 में रख सकते हैं. यदि आपके पास सिंगल SIM का विकल्प है तो आप मेमोरी कार्ड को केवल स्लॉट 2 में ही रख सकते हैं.
- SIM और मेमोरी कार्ड ट्रे को वापस स्थान पर स्लाइड करें.¹

केवल इस डेवाइस के लिए अनुमोदित संगत मेमोरी कार्ड्स का उपयोग करें. असंगत कार्ड्स के कारण कार्ड और डेवाइस को नुकसान पहुंच सकता है और कार्ड में संग्रहित डेटा दूषित हो सकता है.

! **नोट:** यदि आपके पास केवल एक समि ट्रे वाला डुअल समि फोन है, तो आप एक ही समय में दो समि कार्ड और एक मेमोरी कार्ड का उपयोग नहीं कर सकते।

SIM और मेमोरी कार्ड निकालें

SIM और मेमोरी कार्ड ट्रे खोलें, कार्ड निकालें और उस ट्रे को स्लाइड करके वापस उसके स्लॉट में डाल दें.

¹ असली नैनो-SIM कार्ड का उपयोग करें. असंगत SIM कार्ड के उपयोग से कार्ड या डेवाइस को नुकसान हो सकता है और कार्ड पर संग्रहित डेटा खराब हो सकता है.

अपना फ़ोन चार्ज करें

बैटरी चार्ज करें

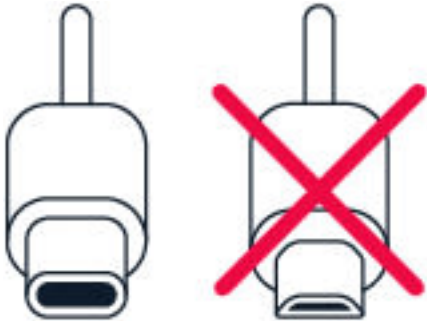

- दीवार पर लगे पावर आउटलेट में एक संगत चार्जर लगाएं.
- केबल अपने फ़ोन से कनेक्ट करें.

आपका फोन USB-C केबल को सहायक है. आप अपने फ़ोन को कंप्यूटर से USB केबल के ज़रिये भी चार्ज कर सकते हैं, लेकिन इसमें अधिक समय लगेगा.

यदि बैटरी पूरी तरह से डिसचार्ज हो चुकी है, तो चार्जिंग संकेतक के प्रदर्शित होने में कई मिनट लग सकते हैं.

फ़ोन चालू करें और उसे सेट अप करें

जब आप अपना फ़ोन पहली बार चालू करते हैं, तो फ़ोन आपको अपने नेटवर्क कनेक्शन और फ़ोन सेटिंग सेट अप करने के बारे में मार्गदर्शन प्रदान करता है.

अपना फ़ोन चालू करें

1. अपना फ़ोन चालू करने के लिए, पावर कुंजी को तब तक दबाए रखें, जब तक कि फ़ोन में कंपन न हो.
2. जब आपका फ़ोन चालू हो, तब अपनी भाषा और क्षेत्र चुनें.
3. आपके फ़ोन पर दिखाए जाने वाले निर्देशों का पालन करें.

अपने पछिले फ़ोन से डेटा ट्रांसफ़र करें

आप अपने Google खाते का उपयोग करके किसी पुराने फ़ोन से अपने नए फ़ोन में डेटा स्थानांतरित कर सकते हैं.

अपने पुराने फ़ोन के डेटा का Google खाते पर बैक अप लेने के लिए, अपने पुराने फ़ोन की उपयोगकर्ता मार्गदर्शिका देखें.

1. **सेटिंग** > **उपयोगकर्ता और खाते** > **खाता जोड़ें** > **Google** पर टैप करें.
2. वह डेटा चुनें, जिसे आप अपने नए फ़ोन पर पुनर्स्थापित करना चाहते हैं. जैसे ही आपका फ़ोन इंटरनेट से कनेक्ट होगा, समन्वयन की प्रक्रिया अपने आप शुरू हो जाएगी.

अपने पछिले Android™ फ़ोन की ऐप सेटिंग पुनर्स्थापित करें

यदि आपका पछिला फ़ोन Android था और उस पर Google खाते पर बैक अप लेने की सुविधा सक्षम है, तो आप अपनी ऐप सेटिंग और वाई-फ़ाई पासवर्ड पुनर्स्थापित कर सकते हैं.

1. **सेटिंग** > **सिस्टम** **बैकअप लें** पर टैप करें.
2. **Google Drive** पर **बैकअप लें** को **चालू** पर स्विच करें.

दोहरी SIM सेटिंग

अगर आपके पास दोहरे SIM वाला वेरिएंट है, तो आप अपने फ़ोन में 2 SIM रख सकते हैं, उदाहरण के लिए, एक अपने कामकाज के लिए और दूसरा अपने नज्दी उपयोग के लिए.



नोट: दोहरे SIM से सक्षम डिवाइसों पर, SIM1 एवं SIM2 दोनों स्लॉट 4G नेटवर्कों को सहायक हैं. फरि भी, यदि आपके SIM1 एवं SIM2 दोनों LTE SIM कार्ड हैं, तो पहला SIM 4G/3G/2G नेटवर्कों को सहायक है, जबकि दूसरा SIM केवल 3G/2G को सहायक है. आपके SIM कार्डों पर अधिक जानकारी के लिए, अपने सेवा प्रदाता से संपर्क करें.

यह चुनें कि आप कौन-से SIM का उपयोग करना चाहते हैं

उदाहरण के लिए, कॉल करते समय आप नंबर डायल करने के बाद संबंधित SIM 1 या SIM 2 बटन पर टैप करके वह SIM चुन सकते हैं, जिसका आप उपयोग करना चाहते हैं।

आपका फ़ोन दोनों SIM की नेटवर्क स्थिति अलग-अलग दिखाता है। जब डविइस का उपयोग न किया जा रहा हो, तब दोनों SIM कार्ड एक ही समय पर उपलब्ध होते हैं, लेकिन जब एक SIM कार्ड सक्रिय हो, उदाहरण के लिए कॉल करते समय, तब दूसरा वाला उपलब्ध नहीं होगा।

अपने SIM प्रबंधित करें

क्या आप अपने खाली समय के दौरान कामकाज का हस्तक्षेप नहीं चाहते? अथवा क्या आपके एक SIM पर अपेक्षाकृत सस्ता डेटा कनेक्शन है? आप तय कर सकते हैं कि आप कौन-से SIM का उपयोग करना चाहते हैं।

सेटिंग > **नेटवर्क और इंटरनेट** > **SIM कार्ड** पर टैप करें।

SIM कार्ड का नाम बदलें

आप जिस SIM का नाम बदलना चाहते हैं उस पर टैप करें और अपना मनचाहा नाम टाइप करें।

यह चुनें कि आप कॉल या डेटा कनेक्शन के लिए किस SIM का उपयोग करना चाहते हैं

इसके लिए पसंदीदा SIM के अंतर्गत, उस सेटिंग पर टैप करें, जिसे आप बदलना चाहते हैं और SIM चुनें।

फगिरप्रति ID सेट करना

आप अपने फ़ोन को सिर्फ अपनी उंगली से छू कर खोल सकते हैं। अतिरिक्त सुरक्षा के लिए अपनी फगिरप्रति ID सेट करें।

अंगुली की छाप जोड़ें

1. **सेटिंग** > **सुरक्षा और स्थान** > **अंगुली की छाप** टैप करें। यदि आपके फ़ोन पर स्क्रीन लॉक सेट नहीं किया गया है, तो **स्क्रीन लॉक** टैप करें।
2. वह बैकअप अनलॉक विधि चुनें, जिसका उपयोग आप लॉक स्क्रीन के लिए करना चाहते हैं और अपने फ़ोन पर दिखाए गए निर्देशों का पालन करें।

अपना फ़ोन लॉक या अनलॉक करें

अपना फ़ोन लॉक करें

यदि आप नहीं चाहते कि जब आपका फ़ोन आपकी जेब या बैग में हो, तब गलती से कॉल हो जाए, तो आप अपनी कुंजियां और स्क्रीन लॉक कर सकते हैं।

अपनी कुंजियां और स्क्रीन लॉक करने के लिए, पावर कुंजी दबाएं।

कुंजियां और स्क्रीन अनलॉक करें

पावर कुंजी दबाएं और स्क्रीन पर ऊपर की तरफ़ स्वाइप करें। मांगे जाने पर, अतिरिक्त क्रेडेंशियल प्रदान करें।

टच स्क्रीन का उपयोग करें

महत्वपूर्ण: टच स्क्रीन को खरोंच लगने से बचाएं। टच स्क्रीन पर कभी भी वास्तविक पेन, पेंसिल या अन्य नुक़ीली चीज़ का उपयोग न करें।

किसी आइटम को खींचने के लिए टैप और होल्ड करें

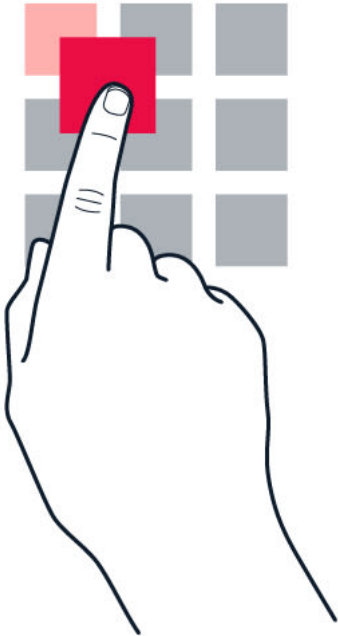

अपनी अंगुली को आइटम पर कुछ सेकंड तक रखें और फिर अपनी अंगुली को स्क्रीन के एक से दूसरे सरि की ओर सरकाएं।

स्वाइप करें

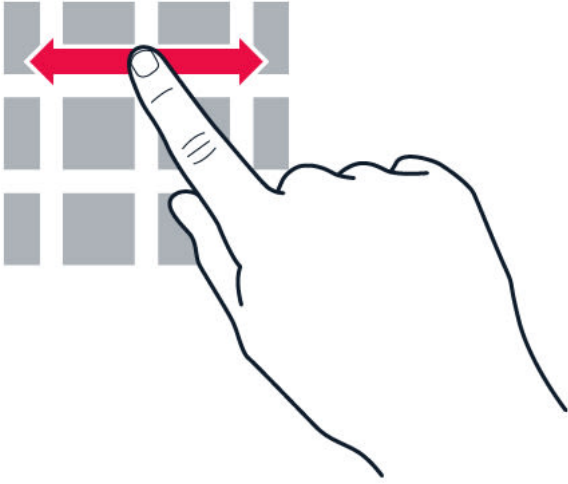

अपनी अंगुली स्क्रीन पर रखें और उसे अपनी मनचाही दशा में स्लाइड करें.

किसी लंबी सूची या मेनू को स्क्रॉल करें

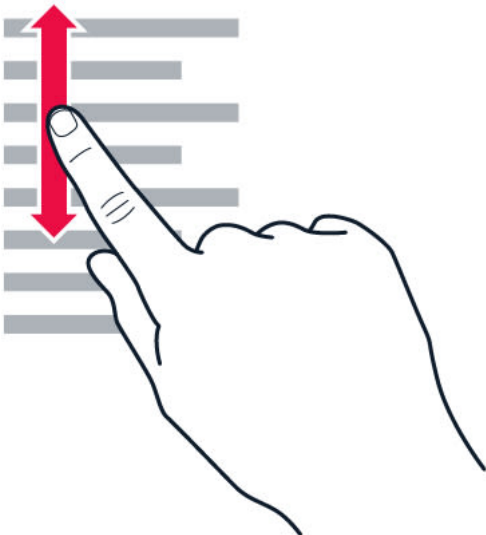

अपनी अंगुली को स्क्रीन पर तेज़ी से ऊपर या नीचे स्लाइड करें और अपनी अंगुली ऊपर उठा लें. स्क्रॉलिंग बंद करने के लिए, स्क्रीन पर टैप करें.

जूम इन या आउट करें

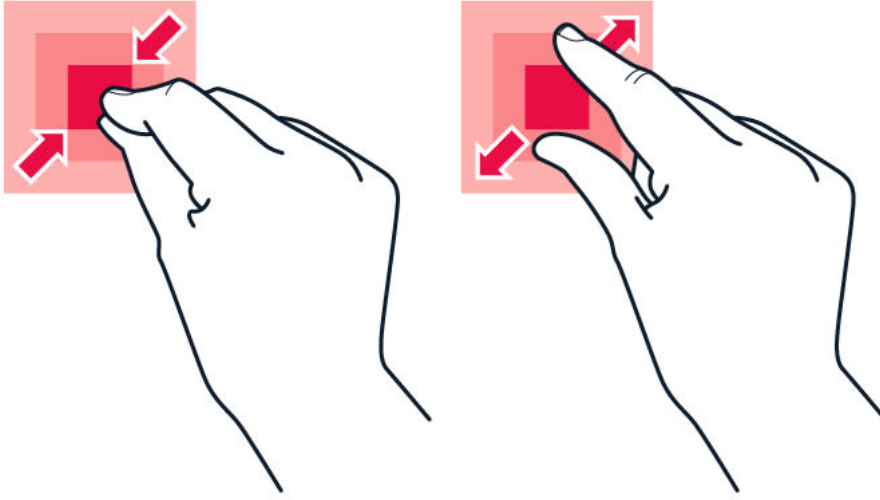

मानचित्र, फ़ोटो या वेब पृष्ठ जैसे किसी आइटम पर 2 अंगुलियां रखें और अपनी अंगुलियों को अलग-अलग दिशा में या एक साथ स्लाइड करें.

स्क्रीन अभिविन्यास लॉक करें

जब आप अपने फ़ोन को 90 डिग्री के कोण पर घुमाते हैं, तो स्क्रीन अपने आप घूम जाती है.

स्क्रीन को पोर्ट्रेट मोड में लॉक करने के लिए, स्क्रीन पर ऊपर से नीचे स्वाइप करें और **स्वतः घुमाएं** पर टैप करके **पोर्ट्रेट** पर स्वचि करें.

नेवगेशन कुंजियों का उपयोग करें

यह देखने के लिए कि आपने कौन-कौन से ऐप्स खोल रखे हैं, अवलोकन कुंजी पर टैप करें □.

किसी अन्य ऐप पर स्वचि करने के लिए, अपने मनचाहे ऐप पर टैप करें. किसी ऐप को बंद करने के लिए, उसके बगल में मौजूद × आइकन पर टैप करें.

आप पहले जिस स्क्रीन पर थे उस पर वापस जाने के लिए, वापस जाएँ कुंजी < पर टैप करें. आपका फ़ोन पछिली बार आपकी स्क्रीन लॉक होने से ले कर अब तक आपके द्वारा देखे गए सभी ऐप्स और वेबसाइटों को याद रखता है.

होम स्क्रीन पर जाने के लिए, होम कुंजी ○ पर टैप करें. आप जिस ऐप पर थे वह पृष्ठभूमि में खुला रहेगा.

एक साथ दो ऐप्स खोलें

एक ऐप से दूसरे ऐप पर आसानी से नेवगिट करने हेतु स्क्रीन को दो ऐप्स के बीच बांटने के लिए अवलोकन कुंजी को दबाए रखें. सामान्य दृश्य पर वापस जाने के लिए अवलोकन कुंजी को दोबारा दबाए रखें.

3 बुनियादी तथ्य

अपना फ़ोन वैयक्तिकृत करें

होम स्क्रीन वैयक्तिकृत करने और रगिटोन बदलने का तरीका जानें.

अपना वॉलपेपर बदलें

सेटिंग > प्रदर्शन > वॉलपेपर पर टैप करें.

अपने फ़ोन की रगिटोन बदलें

1. सेटिंग > ध्वनि पर टैप करें.
2. अलग-अलग SIM की अलग-अलग रगिटोन चुनने के लिए फ़ोन रगिटोन (SIM1) या > फ़ोन रगिटोन (SIM2) चुनें.

अपने संदेश की नोटिफ़िकेशन ध्वनि बदलें

सेटिंग > ध्वनि > उन्नत > सामान्य सूचना ध्वनि पर टैप करें.

कोई ऐप खोलें और बंद करें

कोई ऐप खोलें

होम स्क्रीन पर मौजूद किसी आइकन को खोलने के लिए उस पर टैप करें. पृष्ठभूमि में चल रहे किसी ऐप को खोलने के लिए, □ पर टैप करें और ऐप चुनें.

कोई ऐप बंद करें

□ पर टैप करें और फिर उस ऐप पर × पर टैप करें, जसि आप बंद करना चाहते हैं.

अपने ऐप ढूँढें

अपनी होम स्क्रीन पर अपने सभी ऐप्स देखने के लिए स्क्रीन के नचिले हिस्से से ऊपर की ओर स्वाइप करें.

चल रहे सभी ऐप बंद करें

□ दबाएं और ऊपर स्वाइप करते हुए सभी ऐप्स का जायज़ा लें और फिर सभी मटाएं टैप करें.

नोटफिकेशन

नोटफिकेशन के साथ अपने फोन के संबंध में ताज़ा जानकारी पाते रहें।

नोटफिकेशन फलक का उपयोग करें

संदेश या छूटी कॉल जैसे नए नोटफिकेशन प्राप्त होने पर, स्क्रीन के शीर्ष पर मौजूद स्थितिबार में संकेतक आइकन दिखाई देते हैं। नोटफिकेशन के बारे में अधिक जानकारी पाने के लिए, स्थितिपट्टी नीचे की ओर खींचें। दृश्य बंद करने के लिए, स्क्रीन पर ऊपर की ओर स्वाइप करें।

नोटफिकेशन फलक खोलने के लिए, स्थितिबार को नीचे की ओर खींचें। नोटफिकेशन फलक बंद करने के लिए, स्क्रीन पर ऊपर की ओर स्वाइप करें।

किसी ऐप की नोटफिकेशन सेटिंग बदलने के लिए, **सेटिंग > ऐप और नोटफिकेशन > नोटफिकेशन > ऐप के नोटफिकेशन** पर टैप करें और ऐप सेटिंग खोलने के लिए, उस ऐप के नाम पर टैप करें। आप हर ऐप के लिए नोटफिकेशन को अलग-अलग चालू या बंद कर सकते हैं। उन ऐप्स को देखने के लिए, जिनमें नोटफिकेशन की अनुमति नहीं है, **सभी ऐप्स > ऐप्स पर टैप करें: बंद किया गया**।



टिप: नोटफिकेशन बंदि देखने के लिए, **सेटिंग > ऐप्स और नोटफिकेशन > नोटफिकेशन** पर टैप करें और **नोटफिकेशन बंदि को अनुमति दें** को चालू पर स्वचि करें। अगर आपको एक नोटफिकेशन प्राप्त हुआ है और आपने उसे देखा नहीं है, तो ऐप आइकन पर एक छोटा बंदि दिखाई देगा। उपलब्ध विकल्पों को देखने के लिए उस आइकन पर टैप करके रखें। आप उसे खोलने के लिए उस नोटफिकेशन पर टैप कर सकते हैं या उसे खारज करने के लिए स्वाइप कर सकते हैं।

त्वरति सेटिंग आइकन का उपयोग करें

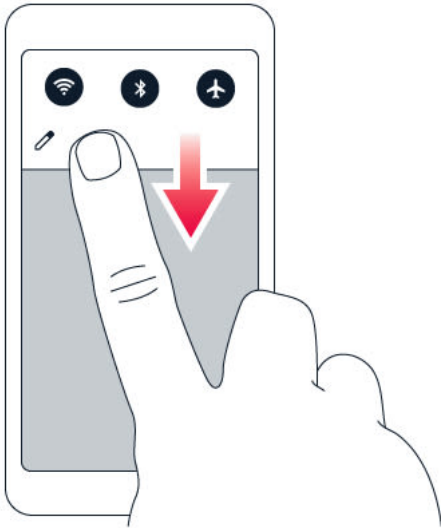

सुविधाओं को सक्रिय करने के लिए, नोटफिकेशन पैनल पर मौजूद त्वरति सेटिंग आइकन पर टैप करें। अधिक आइकन देखने के लिए, मेनू को नीचे की ओर खींचें।

इन आइकनों को पुनः व्यवस्थित करने के लिए,  पर टैप करें, किसी आइकन पर टैप करके उसे दबाकर रखें और फिर उसे खींचते हुए किसी दूसरे स्थान पर ले जाएं।

वॉल्यूम नियंत्रण करें

वॉल्यूम बदलें

यदि आपको शोरगुल वाले परिवेश में अपने फ़ोन की रिंग सुनने में परेशानी हो रही है या कॉल की आवाज़ ज़रूरत से ज्यादा है, तो आप अपने फ़ोन के कनारे स्थिति वॉल्यूम कुंजियों का उपयोग करके वॉल्यूम को मनचाहे स्तर पर बदल सकते हैं।

ऐसे उत्पादों के साथ कनेक्ट न करें, जो आउटपुट सिग्नल पैदा करते हैं, क्योंकि ऐसा करने पर डेवाइस को नुकसान पहुंच सकता है। ऑडियो कनेक्टर से कोई भी वोल्टेज स्रोत कनेक्ट न करें। यदि आप ऑडियो कनेक्टर के साथ इस डेवाइस के साथ उपयोग के लिए अनुमोदित डेवाइस या हैडसेट के बजाय कोई बाहरी डेवाइस या हैडसेट कनेक्ट करते हैं, तो वॉल्यूम स्तरों पर विशेष ध्यान दें।

मीडिया और ऐप्स का वॉल्यूम बदलें

वॉल्यूम स्थिति बार देखने के लिए अपने फ़ोन के कनारे स्थिति वॉल्यूम कुंजी दबाएं, फिर \vee पर टैप करें फिर मीडिया और ऐप्स के लिए वॉल्यूम बार के स्लाइडर को बाएं या दाएं खींचें।

फ़ोन को मौन पर सेट करें

फ़ोन को मौन करने के लिए वॉल्यूम कम करने की कुंजी को दबाए रखें और उसे फिर से दबाएं। पहली बार दबाने पर फ़ोन को केवल कंपन पर और दूसरी बार दबाने पर मौन पर सेट कर दिया जाता है।

 **युक्ति:** क्या आप अपने फ़ोन को मौन मोड में नहीं रखना चाहते, लेकिन अभी उत्तर देने में असमर्थ हैं? इनकमिंग कॉल को मौन करने के लिए, वॉल्यूम कम करें कुंजी दबाएं। आप अपना फ़ोन पक़ि करते समय रिंगटोन को म्यूट करने के लिए भी उसे सेट कर सकते हैं: **सेटिंग > सिस्टम > जेस्चर > उठाने पर आवाज़ शांत** पर टैप करें और उसे चालू करें।

यदि आप फ़ोन को उलटा करके इनकमिंग कॉल को अस्वीकार करने में समर्थ होना चाहते हैं, तो **सेटिंग > सिस्टम > जेस्चर > कॉल को अस्वीकार करने के लिए उलटा करें** पर टैप करें और उसे चालू पर स्वचि करें।

स्क्रीनशॉट

एक स्क्रीनशॉट बनाएं

स्क्रीनशॉट लेने के लिए, नोटफिकेशन फलक खोलें और स्थिति बार को नीचे की ओर खींचें। **स्क्रीन कैप्चर** पर टैप करें। आप **फ़ोटो** में कैप्चर की गई छवियां देख सकते हैं।

कुछ ऐप्स और सुविधाओं का उपयोग करते समय स्क्रीनशॉट कैप्चर करना संभव नहीं होता।

बैटरी लाइफ़

ज़रूरी बैटरी लाइफ़ प्राप्त करके अपने फ़ोन का अधिकाधिक लाभ उठाएं। कुछ ऐसे उपाय हैं, जिन्हें अपनाकर आप अपने फ़ोन पर पावर की बचत कर सकते हैं।

बैटरी लाइफ़ बढ़ाएं

पावर की बचत करने के लिए:

1. बैटरी को हमेशा पूरी तरह चार्ज करें.
2. अनावश्यक ध्वनियों को म्यूट कर दें, जैसे कसिपर्श करने पर नकिलने वाली ध्वनियाँ। सेटिंग > ध्वनि > उन्नत पर टैप करें और अन्य ध्वनियाँ और कंपन के अंतर्गत, वे ध्वनियाँ चुनें जिन्हें आप रखना चाहते हैं।
3. लाउडस्पीकर की जगह वायरड हेडफोन का उपयोग करें।
4. फोन स्क्रीन को थोड़े समय के बाद बंद होने के लिए सेट करें। सेटिंग > प्रदर्शन > उन्नत > प्रयोग में नहीं पर टैप करें और समय चुनें।
5. सेटिंग > प्रदर्शन > चमक स्तर पर टैप करें। चमक समायोजित करने के लिए चमक स्तर के स्लाइडर को खींचें। सुनिश्चित करें कि अनुकूलनीय रोशनी अक्षम हो।
6. ऐप्स को पृष्ठभूमि में चलने से रोक दें: □ पर टैप करें और वे ऐप्स बंद कर दें, जिनकी आपको ज़रूरत नहीं है।
7. पृष्ठभूमि गतिविधि प्रबंधक सक्रिय करें। हो सकता है कि कुछ ऐप्स या ईमेल की सूचनाएं तुरंत प्राप्त नहीं की जा सकें। आप व्हाइटलिस्ट में ऐप्स जोड़ कर या व्हाइटलिस्ट से ऐप्स हटा कर बैटरी का जीवनकाल प्रबंधित कर सकते हैं। सेटिंग > बैटरी > पृष्ठभूमि गतिविधि प्रबंधक पर टैप करें।
8. पावर सेवर चालू करें: सेटिंग > बैटरी > बैटरी सेवर पर टैप करें और चालू पर स्वचि करें।
9. स्थान सेवाओं का सोच-समझकर उपयोग करें: जब आपको स्थान सेवाओं की ज़रूरत न हो, तो उन्हें बंद कर दें। सेटिंग > सुरक्षा और स्थान > स्थान पर टैप करें और बंद पर स्वचि करें।
10. नेटवर्क कनेक्शन का सोच-समझकर उपयोग करें: ब्लूटूथ तभी चालू करें, जब उसकी ज़रूरत हो। इंटरनेट से कनेक्ट करने के लिए मोबाइल डेटा कनेक्शन के बजाय वाई-फ़ाई कनेक्शन का उपयोग करें। अपने फोन को उपलब्ध वायरलेस नेटवर्क स्कैन करने से रोकें। सेटिंग > नेटवर्क और इंटरनेट > वाई-फ़ाई पर टैप करें और बंद पर स्वचि करें। यदि आप संगीत सुन रहे हैं या फेरि अपने फोन का उपयोग कर रहे हैं और कॉल करना या कॉल प्राप्त करना नहीं चाहते, तो हवाई जहाज मोड चालू कर दें। सेटिंग > नेटवर्क और इंटरनेट > हवाई जहाज मोड पर टैप करें।

हवाई जहाज मोड मोबाइल नेटवर्क का कनेक्शन बंद कर देता है और आपके डेटा का वायरलेस सुविधाओं को बंद कर देता है।

डेटा रोमिंग की लागतें कम करें

आप मोबाइल डेटा सेटिंग बदलकर डेटा रोमिंग की लागतें कम करके अपने फोन बिल के पैसे बचा सकते हैं। अनुकूलतम कनेक्शन पद्धतिका उपयोग करने के लिए, वाई-फ़ाई और मोबाइल नेटवर्क सेटिंग बदलें।

डेटा रोमिंग का अर्थ है अपने फोन पर डेटा प्राप्त करने के लिए किसी ऐसे नेटवर्क का उपयोग करना, जिसका स्वामी या संचालक आपका नेटवर्क सेवा प्रदाता नहीं है। रोमिंग के दौरान इंटरनेट से कनेक्ट करने पर, वशिषरूप से जब आप वदेश में हों, डेटा लागतों में काफ़ी वृद्धि हो सकती है।

वाई-फ़ाई कनेक्शन का उपयोग आमतौर पर मोबाइल डेटा कनेक्शन का उपयोग करने की तुलना में अधिक तेज़ और कम खर्चीला होता है। यदि वाई-फ़ाई और मोबाइल डेटा कनेक्शन दोनों उपलब्ध हों, तो आपका फोन वाई-फ़ाई कनेक्शन का उपयोग करता है।

किसी वाई-फ़ाई नेटवर्क से कनेक्ट करें

1. सेटिंग > नेटवर्क और इंटरनेट > वाई-फ़ाई पर टैप करें.
2. सुनिश्चित करें कि वाई-फ़ाई नेटवर्क गि चालू है.
3. आप जिस कनेक्शन का उपयोग करना चाहते हैं उसे चुनें.

मोबाइल डेटा कनेक्शन बंद करें

स्क्रीन के ऊपरी हिस्से से नीचे की ओर स्वाइप करें ▲ मोबाइल डेटा पर टैप करें और मोबाइल डेटा को बंद पर स्विच करें.



युक्ति: अपने डेटा उपयोग पर नज़र रखने के लिए, सेटिंग > नेटवर्क और इंटरनेट > डेटा उपयोग पर टैप करें.

डेटा रोमिंग बंद करें

सेटिंग > नेटवर्क और इंटरनेट > मोबाइल नेटवर्क पर टैप करें और रोमिंग बंद पर स्विच करें.

लेख संदेश लिखें

अपने फ़ोन के कीबोर्ड का उपयोग करके तेज़ी और कुशलता के साथ लेख संदेश लिखने का तरीका जानें.

ऑन-स्क्रीन कीबोर्ड का उपयोग करें

ऑन-स्क्रीन कीबोर्ड के साथ आप आसानी से लिख सकते हैं. आप अपने फ़ोन को पोर्ट्रेट या लैंडस्केप मोड में रखकर कीबोर्ड का उपयोग कर सकते हैं. अलग-अलग ऐप्स और भाषाओं में कीबोर्ड के लेआउट में फ़र्क हो सकता है.

ऑन-स्क्रीन कीबोर्ड खोलने के लिए, किसी लेख संदेश बॉक्स पर क्लिक करें.

अपर और लोअर केस वर्णों के बीच स्विच करें

shift कुंजी पर टैप करें. caps lock मोड चालू करने के लिए, कुंजी पर डबल-टैप करें. सामान्य मोड पर वापस आने के लिए, shift कुंजी पर दोबारा टैप करें.

कोई संख्या या वशिष्ट वर्ण टाइप करें

संख्या और प्रतीक कुंजी पर टैप करें. कुछ वशिष्ट वर्ण वाली कुंजियां और प्रतीक दिखाती हैं. अधिक प्रतीक देखने के लिए, किसी प्रतीक या वशिष्ट वर्ण पर टैप करें और दबाकर रखें.

इमोजी डालें

इमोजी कुंजी पर टैप करें और इमोजी चुनें.

लेख संदेश कॉपी करें या चपिकाएं

किसी शब्द पर टैप करें और दबाकर रखें, फिर उस शब्द के आगे और पीछे मौजूद मार्कर को खींचकर वह अनुभाग हाइलाइट करें, जसि आप कॉपी करना चाहते हैं और फिर **कॉपी करें** पर टैप करें. लेख संदेश को चपिकाने के लिए, उस जगह पर टैप करें, जहां आप लेख संदेश चपिकाना चाहते हैं और फिर **चपिकाएं** चुनें.

किसी वर्ण पर एक्सेंट जोड़ें

यदि आपके कीबोर्ड द्वारा समर्थित है, तो वर्ण पर टैप करें और दबाकर रखें और एक्सेंट या एक्सेंट युक्त वर्ण पर टैप करें.

कोई वर्ण हटाएं

backspace कुंजी पर टैप करें.

कर्सर को एक से दूसरी जगह ले जाएं

आपके द्वारा अभी-अभी लिखा गया शब्द संपादित करने के लिए, शब्द पर टैप करें और कर्सर को अपने मनचाहे स्थान पर खींचकर ले जाएं.

कीबोर्ड और शब्द सुझावों का उपयोग करें

जैसे-जैसे आप लिखते जाते हैं, आपका फोन आपको शब्दों का सुझाव देता जाता है, ताकि आपको अधिक तेजी और सटीकता से लिखने में मदद मिले. हो सकता है सभी भाषाओं के लिए शब्द सुझाव उपलब्ध न हों.

जब आप कोई शब्द लिखना शुरू करते हैं, तो आपका फोन संभावित शब्दों का सुझाव देता है. जब सुझाव बार में आपका वांछित शब्द दिखाया जाए, तो उसे चुन लें. और सुझाव देखने के लिए, सुझाव पर टैप करें और दबाकर रखें.

 **युक्त:** यदि सुझाया गया शब्द बोल्ड अक्षरों में चहिनति है, तो आपका फोन स्वचालित रूप से उसका उपयोग करके उससे आपके द्वारा लिखे गए शब्द को बदल देता है. यदि शब्द गलत है, तो कुछ और सुझाव देखने के लिए शब्द पर टैप करें और दबाकर रखें.
यदि आप नहीं चाहते हैं कि कीबोर्ड लिखने के दौरान शब्दों का सुझाव दे तो पाठ सुधार बंद कर दें. **सेटिंग > सस्टिम > भाषाएं और इनपुट > वर्चुअल कीबोर्ड** पर टैप करें. आप जसि कीबोर्ड का सामान्य तौर पर उपयोग करते हैं, उसे चुनें. **लेख सुधार** टैप करें और उन पाठ सुधार वधियों को बंद कर दें जिनका उपयोग आप नहीं करना चाहते हैं.

किसी शब्द को सही करें

यदि आप देखते हैं कि आपने किसी शब्द की वर्तनी गलत लिखी हुई है, तो उस पर टैप करके शब्द को ठीक करने के सुझाव देखें।

वर्तनी परीक्षक बंद करें

सेटिंग > सॉफ्टवेयर > भाषाएं और इनपुट > उन्नत > वर्तनी परीक्षक पर टैप करें और वर्तनी परीक्षक को बंद पर स्विच करें।

दैनिक और समय

समय का हिसाब रखें – अपने फ़ोन का घड़ी और अलार्म घड़ी के रूप में उपयोग करने का तरीका जानें और साथ ही अपने अपॉइंटमेंट, कार्यों और शेड्यूल को अपडेट रखने का तरीका जानें।

दैनिक और समय सेट करें

सेटिंग > सॉफ्टवेयर > दैनिक और समय पर टैप करें।

समय और दैनिक स्वचालित रूप से अपडेट करें

आप अपने फ़ोन को समय, दैनिक और समय क्षेत्र को स्वचालित रूप से अपडेट करने के लिए सेट कर सकते हैं। स्वचालित अपडेट एक नेटवर्क सेवा है और आपके क्षेत्र या नेटवर्क सेवा प्रदाता पर निर्भर करते हुए हो सकता है आपके लिए उपलब्ध न हो।

1. सेटिंग > सॉफ्टवेयर > दैनिक और समय पर टैप करें।
2. स्वचालित दैनिक और समय को चालू पर स्विच करें।
3. स्वचालित समय क्षेत्र को चालू पर स्विच करें।

घड़ी को 24-घंटे के प्रारूप में बदलें

सेटिंग > सॉफ्टवेयर > दैनिक और समय पर टैप करें और 24-घंटे के प्रारूप का उपयोग करें को चालू पर स्विच करें।

घड़ी और अलार्म

आपकी घड़ी सिर्फ अलार्म के लिए नहीं है – जाने की आप इसके साथ और क्या-क्या कर सकते हैं।

काउंटडाउन टाइमर का उपयोग करें

खाना बनाएं बिल्कुल सही समय पर – काउंटडाउन टाइमर का उपयोग करके खाना बनाने के समय का हिसाब रखें.

1. घड़ी >  टाइमर पर टैप करें.
2. टाइमर की अवधि सेट करें.



स्टॉपवॉच का उपयोग करें

स्टॉपवॉच का उपयोग करके रनगि ट्रैक पर अपनी क्षमता में आने वाले सुधार पर गौर करें.

घड़ी >  स्टॉपवॉच पर टैप करें.

अलार्म सेट करें

आप अपने फ़ोन का अलार्म घड़ी के रूप में उपयोग कर सकते हैं.

1. घड़ी >  अलार्म पर टैप करें.
2. अलार्म जोड़ने के लिए,  पर टैप करें.
3. अलार्म संशोधित करने के लिए, उसे टैप करें. अलार्म को कुछ खास दिनों पर दोहराने हेतु सेट करने के लिए **दोहराएं** पर नशान लगाएं और सप्ताह के दिनों को हाइलाइट करें.



अलार्म स्नूज़ करें

यदि आप अभी बसितर नहीं छोड़ना चाहते, तो अलार्म बजने पर उसे बाई ओर स्वाइप करें. स्नूज़ की अवधि समायोजित करने के लिए, घड़ी >  > सेटिंग > स्नूज़ अवधि पर टैप करें और अपनी इच्छानुसार अवधि चुनें.

अलार्म बंद करें

अलार्म बजने पर आप उसे दाई ओर स्वाइप करें.

अलार्म हटाएं

घड़ी >  अलार्म पर टैप करें. अलार्म चुनें और  हटाएं पर टैप करें.

कैल्क्यूलेटर

अब आपको पॉकटि कैल्क्यूलेटर की कोई ज़रूरत नहीं – आपके फ़ोन में एक कैल्क्यूलेटर है।

कैल्क्यूलेटर का उपयोग करें

कैल्क्यूलेटर पर टैप करें।

उन्नत कैल्क्यूलेटर का उपयोग करने के लिए, स्क्रीन पर दखिने वाली पट्टी को दाईं छोर से बाईं ओर स्वाइप करें।

एक्सेस योग्यता

अपने फ़ोन का उपयोग आसान बनाने के लिए आप वभिन्न सेटिंग बदल सकते हैं।

अक्षरों का आकार बढ़ाएं या घटाएं

क्या आप अपने फ़ोन पर बड़े आकार के अक्षर चाहते हैं?

1. **सेटिंग** > **एक्सेस योग्यता** पर टैप करें।
2. **अक्षरों का आकार** पर टैप करें। अक्षरों का आकार बढ़ाने या घटाने के लिए अक्षरों के आकार का स्तर विकल्प का स्लाइडर खींचें।

प्रदर्शन आकार बढ़ाएं या घटाएं



क्या आप अपनी स्क्रीन पर मौजूद आइटमों का आकार छोटा या बड़ा करना चाहते हैं?

1. **सेटिंग** > **एक्सेस योग्यता** पर टैप करें।
2. **प्रदर्शन आकार** पर टैप करें और प्रदर्शन आकार समायोजित करने के लिए प्रदर्शन आकार का स्तर विकल्प का स्लाइडर खींचें।

4 अपने मंत्रियों और परिवार के साथ कनेक्ट करें

कॉल

एक कॉल करें

1.  पर टैप करें.
2. कोई नंबर लखें, या  पर टैप करें और वह संपर्क चुनें, जसि आप कॉल करना चाहते हैं।
3.  पर टैप करें. यदि आपने दूसरा SIM भी डाला हुआ है, तो दोनों में से किसी भी SIM से कॉल करने के लिए उससे संबंधित आइकन पर टैप करें.

किसी कॉल का उत्तर दें

जब फ़ोन बजता है, तो उत्तर देने के लिए ऊपर स्वाइप करें.

 **युक्त:** क्या आप अपने फ़ोन को मौन मोड में नहीं रखना चाहते, लेकिन अभी उत्तर देने में असमर्थ हैं? इनकमिंग कॉल को मौन करने के लिए, वॉल्यूम कम करें कुंजी दबाएं. आप अपना फ़ोन पक़ि करते समय रिंगटोन को म्यूट करने के लिए भी उसे सेट कर सकते हैं: **सेटिंग > सस्टिम > जेस्चर > उठाने पर आवाज़ शांत** पर टैप करें और उसे चालू करें.
यदि आप फ़ोन को उलटा करके इनकमिंग कॉल को अस्वीकार करने में समर्थ होना चाहते हैं, तो **सेटिंग > सस्टिम > जेस्चर > कॉल को अस्वीकार करने के लिए उलटा करें** पर टैप करें और उसे चालू पर स्वचि करें.

कॉल को अस्वीकार करें

कॉल अस्वीकार करने के लिए नीचे स्वाइप करें.

संपर्क

अपने मंत्रियों और परिवार के सदस्यों के फ़ोन नंबर सहेजें और व्यवस्थित करें.

कॉल इतिहास से कोई संपर्क सहेजें

1. **फ़ोन** में, कॉल इतिहास देखने के लिए  पर टैप करें.
2. उस नंबर पर टैप करें, जसि आप सहेजना चाहते हैं.
3. इसे तब चुनें, जब आप **नया संपर्क बनाना** या **किसी संपर्क में जोड़ना** चाहते हों.
4. संपर्क जानकारी टाइप करें और **सहेजें** पर टैप करें.

कोई संपर्क जोड़ें

1. **संपर्क** > **+** पर टैप करें.
2. जानकारी भरें.
3. **सहेजें** पर टैप करें।

संपर्क संपादित करें

1. **संपर्क** पर टैप करें और फिर उस संपर्क पर टैप करें, जिसे आप संपादित करना चाहते हैं।
2. **✎** पर टैप करें.
3. जानकारी संपादित करें.
4. **सहेजें** पर टैप करें।

संपर्क खोजना

1. **संपर्क** पर टैप करें.
2. **🔍** पर टैप करें.

अपनी संपर्क सूची फ़िल्टर करें

संपर्क > **≡** > **⚙️** **सेटिंग** पर टैप करें, संपर्क सूची के अंतर्गत **इसके अनुसार सॉर्ट करें** या **नाम स्वरूप** पर टैप करें.

संपर्क आयात या नर्रियात करें

संपर्क > **≡** > **⚙️** **सेटिंग** > **आयात करें/नर्रियात करें** पर टैप करें.

संदेश भेजें और प्राप्त करें

लेख संदेशों के ज़रिये अपने मत्तियों और परिवार के सदस्यों के संपर्क में रहें.

एक संदेश भेजें

1. **संदेश** पर टैप करें.
2. **+** पर टैप करें.
3. कोई प्राप्तकर्ता जोड़ने के लिए, प्राप्तकर्ता बॉक्स में उनका नंबर टाइप करें. कोई संपर्क जोड़ने के लिए, उनके नाम टाइप करना शुरू करें

Nokia 7 Plus उपयोगकर्ता मार्गदर्शिका

- और संपर्क पर टैप करें.
5. लेख संदेश बॉक्स में अपना संदेश लिखें.
4. सभी प्राप्तकर्ता चुनने के बाद, ✓ पर टैप करें.
6. ► पर टैप करें.



युक्त: यदि आप संदेश में कोई फ़ोटो भेजना चाहते हैं, तो **फ़ोटो** पर टैप करें > जिस फ़ोटो को आप साझा करना चाहते हैं, उस पर टैप करें और ◀ पर टैप करें. **संदेश** चुनें.

कोई संदेश पढ़ें

1. **संदेश** पर टैप करें।
2. उस संदेश पर टैप करें, जिससे आप पढ़ना चाहते हैं. आप नोटिफिकेशन फलक से भी संदेश पढ़ सकते हैं. स्क्रीन के ऊपरी हिस्से से नीचे की ओर स्क्रॉल करें और संदेश पर टैप करें.

किसी संदेश का उत्तर दें

1. **संदेश** पर टैप करें।
2. उस संदेश पर टैप करें, जिसका आप उत्तर देना चाहते हैं.
3. संदेश के नीचे मौजूद लेख संदेश बॉक्स में अपना उत्तर लिखें और ► पर टैप करें.

मेल

आप घूमते-फरिते हुए भी अपने फ़ोन का उपयोग करके मेल पढ़ और उसका उत्तर दे सकते हैं.

एक मेल खाता जोड़ें

पहली बार Gmail ऐप का उपयोग करने पर, आपसे अपना ईमेल खाता सेट अप करने को कहा जाता है.

1. **Gmail** पर टैप करें.
2. आप अपने Google खाते से कनेक्ट पता चुन सकते हैं या फिर **एक ईमेल पता जोड़ें** पर टैप कर सकते हैं.
3. सभी खाते जोड़ने के बाद, **मुझे GMAIL पर ले जाएं** पर टैप करें.

कोई मेल खाता हटाएं

1. **सेटिंग** > **उपयोगकर्ता और खाते** पर टैप करें.
2. उस खाते पर टैप करें, जिससे आप हटाना चाहते हैं और **खाता हटाएं** पर टैप करें.

मेल भेजें

Nokia 7 Plus उपयोगकर्ता मार्गदर्शिका

1. **Gmail** पर टैप करें।
2. ✎ पर टैप करें।
3. **प्रति** बॉक्स में, एक पता टाइप करें या : >
4. **संपर्क से जोड़ें** पर टैप करें।
5. संदेश का विषय और फरि मेल टाइप करें।
6. ► पर टैप करें।

मेल पढ़ें और उसका उत्तर दें

1. **Gmail** पर टैप करें।
2. उस संदेश पर टैप करें, जिससे आप पढ़ना चाहते हैं।
3. संदेश का उत्तर देने के लिए, ◀ पर टैप करें या फरि : > **सभी को उत्तर दें** पर टैप करें।

मेल हटाएं

1. **Gmail** पर टैप करें।
2. उस संदेश पर टैप करें, जिससे आप हटाना चाहते हैं और ■ पर टैप करें।
3. अनेक संदेश हटाने के लिए, प्राप्तकर्ता के आद्याक्षर वाले वृत्त पर टैप करके संदेश चुनें और ■ पर टैप करें।

सामाजिक बनें

क्या आप अपनी ज़िंदगी में शामिल लोगों से कनेक्ट करना और उनके साथ चीजें साझा करना चाहते हैं? सामाजिक ऐप्स के साथ, आप अपने मत्रिों से जुड़ी ताज़ा जानकारी पा सकते हैं।

सामाजिक ऐप्स

अपने मत्रिों और परिवार के सदस्यों के संपर्क में बने रहने के लिए, अपनी झटपट मेसेज सेवा, साझाकरण और सामाजिक नेटवर्किंग सेवाओं में साइन इन करें। अपनी होम स्क्रीन से वह सेवा चुनें, जिसका आप उपयोग करना चाहते हैं। सामाजिक ऐप्स **Google Play स्टोर** में उपलब्ध हैं। उपलब्ध सेवाओं में फ़र्क हो सकता है।

5 कैमरा

कैमरे से संबंधित बुनियादी बातें

जब आपके फ़ोन में ही यादगार पलों को कैद करने की सुविधा हो, तो अलग से कैमरा ले जाने की क्या ज़रूरत है? अपने फ़ोन के कैमरे के साथ, आप आसानी से फ़ोटो ले सकते हैं या वीडियो रिकॉर्ड कर सकते हैं।

फ़ोटो लें

स्पष्ट और जीवंत फ़ोटो शूट करें – अपने फ़ोटो एल्बम में यादगार पलों को कैप्चर करें।

1. **कैमरा** पर टैप करें।
2. लक्ष्य बांधें और फ़ोकस करें।
3. **○** पर टैप करें।

सेल्फ़ी लें

बेजोड़ सेल्फ़ी लेना चाहते हैं? सेल्फ़ी लेने के लिए अपने फ़ोन के फ्रंट कैमरे का उपयोग करें।

1. **कैमरा** पर टैप करें।
2. फ्रंट कैमरे पर स्विच करने के लिए **⊙** पर टैप करें।
3. लक्ष्य बांधें और फ़ोकस करें।
4. **○** पर टैप करें।

बोथी लें

शानदार सेल्फ़ी लेने के अलावा, आप अपने फ़ोन के कैमरे से विभाजित-स्क्रीन वाली एक फ़ोटो ले सकते हैं। फ्रंट और रियर, दोनों कैमरों का एक साथ उपयोग करें।

1. **कैमरा** पर टैप करें और **📷** पर टैप करें।
2. विभाजित-स्क्रीन फ़ोटो लेने के लिए, **📷** **ड्युअल** पर टैप करें। या, चित्र-में-चित्र फ़ोटो लेने के लिए, **📷** पर टैप करें।
3. लक्ष्य बांधें और फ़ोकस करें।
4. **○** पर टैप करें।
5. पूर्ण स्क्रीन मोड पर वापस जाने के लिए, **👤** **एकल** पर टैप करें।





युक्ति: जब आप चित्र-में-चित्र फ़ोटो लेते हैं या चित्र-में-चित्र वीडियो रिकॉर्ड करते हैं और छोटे चित्र को कहीं और जाना चाहते हैं, तो उस पर टैप करके रखें और उसे खींचकर उस जगह पर ले जाएँ जहाँ आप उसे रखना चाहते हैं।

पैनोरमा लें

कैमरा > ≡ >  **पैनोरमा** पर टैप करें और अपने फ़ोन पर दिए गए निर्देशों का पालन करें.





वीडियो रिकॉर्ड करें

वीडियो रिकॉर्ड करें

1. **कैमरा** पर टैप करें. टैप करें.
2. वीडियो रिकॉर्डिंग मोड पर स्वचि करने के लिए, बाएँ स्वाइप करें.
3. रिकॉर्डिंग प्रारंभ करने के लिए,  **वीडियो** पर
4. रिकॉर्डिंग रोकने के लिए,  पर टैप करें.
5. कैमरा मोड में वापस जाने के लिए, दाएँ स्वाइप करें.



बोथी वीडियो रिकॉर्ड करें

आप अपने फ़ोन के साथ वभिजति-स्क्रीन वीडियो रिकॉर्ड कर सकते हैं. फ्रंट और रियर, दोनों कैमरों का एक साथ उपयोग करें.

1. **कैमरा** पर टैप करें.
2. वीडियो रिकॉर्डिंग मोड पर स्वचि करने के लिए, बाएँ स्वाइप करें.  पर टैप करें.
3. वभिजति-स्क्रीन वीडियो लेने के लिए,  **ड्युअल** पर टैप करें. या, चित्र-में-चित्र वीडियो लेने के लिए,  **P-I-P** पर टैप करें.
4. रिकॉर्डिंग प्रारंभ करने के लिए,  पर टैप करें.

लाइव वीडियो प्रसारित करें



आप अपने फ़ोन के कैमरे के साथ सोशल ऐप्स के लिए लाइव वीडियो स्ट्रीम कर सकते हैं.

1. **कैमरा** पर टैप करें. वीडियो रिकॉर्डिंग मोड पर स्वचि करने के लिए, बाएँ स्वाइप करें.
2.  पर टैप करें और वह सोशियल मीडिया खाता चुनें, जिसका उपयोग आप लाइव प्रसारण के लिए करना चाहते हैं.
3. लाइव स्ट्रीमिंग प्रारंभ करने के लिए,  पर टैप करें.



अपने कैमरे का पेशेवर की तरह उपयोग करें

अपनी फ़ोटो की गुणवत्ता को बेहतर बनाने के लिए, अपने कैमरे में वभिन्न मोड का उपयोग करें.

अपने कैमरा सेटिंग के बारे में जानें





कैमरा ऐप में, प्रत्येक सेटिंग के बारे में अधिक जानने के लिए,  >  सेटिंग पर टैप करें.

मैनुअल मोड में कैमरे का उपयोग करें

मैनुअल मोड में, आप क्लोज़-अप, वाइड एंगल फोटो ले सकते हैं, अपने कैमरे की ISO सेटिंग बदल सकते हैं और AWB (स्वतः श्वेत संतुलन) को एडजस्ट कर सकते हैं. मैनुअल मोड आजमाने के लिए,  >  >  पर टैप करें.



Live Bokeh मोड का उपयोग करें

यदि फोटो लेने के बाद अपनी फोटो का फोकस क्षेत्र बदलने में सक्षम होना चाहते हैं, तो फोटो लेते समय लाइव बोके मोड का उपयोग करें.





1.  पर टैप करें.
2.  >  टैप करें.
3. लक्ष्य बांधें और फोकस करें.  टैप करें.
4. उस फोटो पर टैप करें जो आपने डिस्प्ले के नीचे दायें कोने से लिया है.
5. अपनी फोटो संपादित करने के लिए  पर टैप करें.

टाइमर के साथ फोटो खींचें

क्या आप शूट करने में भी समय चाहते हैं? टाइमर आजमाएं.

1.  पर टैप करें.
2.  पर टैप करें. यह बटन टाइमर की सेटिंग दिखाता है. इसे बदलने के लिए, दोबारा टैप करें.
3. टाइमर की अवधि चुनें.
4.  पर टैप करें.

स्लो-मोशन वीडियो रिकॉर्ड करें

1. वीडियो रिकॉर्डिंग मोड पर स्विच करने के लिए, बाएँ स्वाइप करें.
2.  पर टैप करें.
3.  स्लो मोशन पर टैप करें.
4. रिकॉर्डिंग प्रारंभ करने के लिए,  स्लो मोशन पर टैप करें.
5. रिकॉर्डिंग रोकने के लिए,  पर टैप करें.

बेहतरीन गुणवत्ता के फ़ोटो खींचें

कैमरा ऐप में ≡ > ⚙️ **सेटिंग** > **रज़िॉल्यूशन** पर टैप करें और आप जो रज़िॉल्यूशन चाहते हैं, उसे सेट करें।

अपने फ़ोटो और वीडियो मेमोरी कार्ड में सहेजें

यदि आपके फ़ोन में मेमोरी कार्ड है और आपकी फ़ोन मेमोरी में ज्यादा जगह नहीं है, तो आप खींचे गए फ़ोटो और रिकॉर्ड किए गए वीडियो को मेमोरी कार्ड में सहेज सकते हैं।



युक्ति: सबसे अच्छी गुणवत्ता का वीडियो बनाने के लिए, अपनी फ़ोन मेमोरी में वीडियो रिकॉर्ड करें। यदि आप मेमोरी कार्ड में वीडियो रिकॉर्ड करते हैं, तो आपको किसी जाने-माने निर्माता द्वारा निर्मित तेज़ 4-128GB के microSD कार्ड का उपयोग करने का सुझाव दिया जाता है।

सहेजे गए फ़ोटो और वीडियो का स्थान बदलें

1. **कैमरा** पर टैप करें।
2. ≡ > ⚙️ **सेटिंग** > **डेटा संग्रहण** पर टैप करें।

आपके फ़ोटो और वीडियो

अपने फ़ोन पर फ़ोटो और वीडियो देखें

उन खास पलों को फिर से जीना चाहते हैं? अपने फ़ोन पर फ़ोटो और वीडियो देखें।

फ़ोटो पर टैप करें।

अपने कंप्यूटर पर अपने फ़ोटो और वीडियो कॉपी करें

क्या आप अपने फ़ोटो या वीडियो किसी बड़ी स्क्रीन पर देखना चाहते हैं? उन्हें अपने कंप्यूटर पर ले जाएं।

अपने फ़ोटो और वीडियो कंप्यूटर पर कॉपी करने या स्थानांतरित करने के लिए आप अपने कंप्यूटर के फ़ाइल मैनेजर का उपयोग कर सकते हैं।

अपने फ़ोन को एक संगत USB केबल के ज़रिये कंप्यूटर से कनेक्ट करें। USB कनेक्शन प्रकार सेट करने के लिए, नोटफिकेशन फलक खोलें और USB नोटफिकेशन पर टैप करें।

अपने फ़ोटो और वीडियो साझा करें

आप अपने फ़ोटो और वीडियो तेज़ी व आसानी से साझा करके उन्हें अपने मित्रों और परिवार को दिखा सकते हैं।

1. **फ़ोटो**, में, उस फ़ोटो पर टैप करें, जसि आप साझा करना चाहते हैं और पर टैप करें।
2. यह चुनें कि आप किस तरह फ़ोटो या वीडियो साझा करना चाहते हैं।

6 इंटरनेट और कनेक्शन

वाई-फ़ाई सक्रिय करें

वाई-फ़ाई कनेक्शन का उपयोग आमतौर पर मोबाइल डेटा कनेक्शन का उपयोग करने की तुलना में अधिक तेज़ और कम खर्चीला होता है। यदि वाई-फ़ाई और मोबाइल डेटा कनेक्शन दोनों उपलब्ध हों, तो आपका फ़ोन वाई-फ़ाई कनेक्शन का उपयोग करता है।

वाई-फ़ाई चालू करें

1. **सेटिंग** > **नेटवर्क और इंटरनेट** > **वाई-फ़ाई** पर टैप करें।
2. वाई-फ़ाई **चालू** करें।
3. आप जिस कनेक्शन का उपयोग करना चाहते हैं उसे चुनें।

जब स्क्रीन के ऊपर स्थिति स्थितिबार में  दिखाई दे तो समझ लें कि आपका वाई-फ़ाई कनेक्शन सक्रिय है।

महत्वपूर्ण: अपने वाई-फ़ाई कनेक्शन की सुरक्षा बढ़ाने के लिए एन्क्रिप्शन का उपयोग करें। एन्क्रिप्शन का उपयोग करने पर दूसरों के द्वारा आपका डेटा एक्सेस करने का जोखिम कम हो जाता है।



युक्ति: यदि आप सैटेलाइट सिग्नल उपलब्ध न होने पर स्थान ट्रैक करना चाहते हैं, उदाहरण के लिए, जब आप घर के अंदर या ऊंची-ऊंची इमारतों के बीच हों, तब वाई-फ़ाई चालू करके अपनी स्थिति की सटीकता सुधारें।

¹ नोट: कुछ देशों में वाई-फ़ाई का उपयोग प्रतिबंधित हो सकता है। उदाहरण के लिए, यूरोपीय संघ में आप घर के अंदर सिर्फ 5.15–5.35 GHz के वाई-फ़ाई का उपयोग कर सकते हैं और यूएसए और कनाडा में आप घर के अंदर सिर्फ 5.15–5.25 GHz के वाई-फ़ाई का उपयोग कर सकते हैं। अधिक जानकारी के लिए, अपने स्थानीय अधिकारियों से संपर्क करें।

महत्वपूर्ण: अपने वाई-फ़ाई कनेक्शन की सुरक्षा बढ़ाने के लिए एन्क्रिप्शन का उपयोग करें। एन्क्रिप्शन का उपयोग करने पर दूसरों के द्वारा आपका डेटा एक्सेस करने का जोखिम कम हो जाता है।

मोबाइल डेटा कनेक्शन का उपयोग करें

मोबाइल डेटा कनेक्शन बंद करें

स्क्रीन के ऊपरी हिस्से से नीचे की ओर स्वाइप करें  **मोबाइल डेटा** पर टैप करें और **मोबाइल डेटा** को बंद पर स्वाचि करें।

मोबाइल डेटा कनेक्शन बंद करें

स्क्रीन के ऊपरी हिस्से से नीचे की ओर स्वाइप करें **मोबाइल डेटा** पर टैप करें और **मोबाइल डेटा** को चालू पर स्वाचि करें।

रोमिंग के दौरान मोबाइल डेटा कनेक्शन का उपयोग करें

सेटिंग > **नेटवर्क और इंटरनेट** > **मोबाइल नेटवर्क** पर टैप करें और **रोमिंग** **चालू** पर स्विच करें.¹

 **युक्ति:** अपने डेटा उपयोग पर नज़र रखने के लिए, **सेटिंग** > **नेटवर्क और इंटरनेट** > **डेटा उपयोग** पर टैप करें.

¹ रोमिंग के दौरान इंटरनेट से कनेक्ट करने पर, विशेष रूप से जब आप वदिश में हों, डेटा लागतों में उल्लेखनीय वृद्धि हो सकती है.

वेब ब्राउज़ करें

अपने फ़ोन का उपयोग करके अपने कंप्यूटर को वेब से कनेक्ट करें

आप यात्रा के दौरान बड़ी आसानी से अपने लैपटॉप पर इंटरनेट का उपयोग कर सकते हैं. अपने फ़ोन को वाई-फ़ाई हॉटस्पॉट बनाकर अपने मोबाइल डेटा कनेक्शन का उपयोग करके अपने लैपटॉप या अन्य डिवाइस से इंटरनेट एक्सेस करें.

1. **सेटिंग** > **नेटवर्क और इंटरनेट** > **हॉटस्पॉट और टेदरिंग** पर टैप करें.
2. वाई-फ़ाई पर अपना मोबाइल डेटा कनेक्शन साझा करने के लिए **वाई-फ़ाई हॉटस्पॉट** को, USB कनेक्शन का उपयोग करने के लिए **USB टेदरिंग** को या ब्लूटूथ का उपयोग करने के लिए **ब्लूटूथ टेदरिंग** को चालू करें.

दूसरा डिवाइस आपके डेटा प्लान के डेटा का उपयोग करता है, जिसके लिए आपसे डेटा ट्रैफ़िक शुल्क लिया जा सकता है. उपलब्ध और लागतों की जानकारी के लिए, अपने नेटवर्क सेवा प्रदाता से संपर्क करें.

ब्राउज़िंग शुरू करें

कंप्यूटर की कोई ज़रूरत नहीं – आप अपने फ़ोन पर आसानी से इंटरनेट ब्राउज़ कर सकते हैं. ताज़ा समाचार पाएं और अपनी पसंदीदा वेबसाइटों पर जाएं. आप इंटरनेट पर मौजूद वेब पृष्ठ देखने के लिए अपने फ़ोन पर ब्राउज़र का उपयोग कर सकते हैं.

1. **Chrome** पर टैप करें.
2. वेब पता टाइप करें और → पर टैप करें.

 **सुझाव:** यदि आपका नेटवर्क सेवा प्रदाता आपसे डेटा स्थानांतरण के लिए कोई नशिचति शुल्क नहीं लेता है, तो डेटा लागत बचाने के लिए इंटरनेट से कनेक्ट करने के लिए वाई-फ़ाई नेटवर्क का उपयोग करें।

एक नया टैब खोलें

जब आप एक ही समय पर अनेक वेबसाइटों पर जाना चाहते हों, तो नए ब्राउज़र टैब खोलकर उनके बीच स्विच कर सकते हैं.

Chrome में,

1. पता बार के बगल में स्थिति बॉक्स पर टैप करें.
2.  पर टैप करें.

टैब के बीच स्विच करें

Chrome में,

1. पता बार के बगल में स्थिति बॉक्स पर टैप करें.
2. वांछित टैब पर टैप करें.

टैब बंद करें

Chrome में,

1. पता बार के बगल में स्थिति बॉक्स पर टैप करें.
2. आप जिस टैब को बंद करना चाहते हैं उसके  पर क्लिक करें.

वेब खोजें

Google खोज के साथ वेब और बाहरी दुनिया एक्सप्लोर करें. अपने खोज शब्द लिखने के लिए आप कीबोर्ड का उपयोग कर सकते हैं.

Chrome में,

1. खोज बार पर टैप करें.
2. खोज बॉक्स में अपना खोज शब्द लिखें.
3.  पर टैप करें.

आप प्रस्तावित मलिनियों से भी कोई खोज शब्द चुन सकते हैं.

अपने डेटा प्लान का कुशलता से उपयोग करें

यदि आप डेटा उपयोग की लागतों को ले कर चिंतित हैं, तो आपका फ़ोन आपकी मदद के लिए पृष्ठभूमि में चल रहे कुछ ऐप्स को डेटा भेजने या प्राप्त करने से रोक देता है।

1. सेटिंग > नेटवर्क और इंटरनेट >  डेटा उपयोग > डेटा बचतकर्ता पर टैप करें।
2. डेटा बचतकर्ता का स्वचि चालू करें।

कोई कनेक्शन बंद करें

इंटरनेट कनेक्शन बंद करें

पृष्ठभूमि में खुले इंटरनेट कनेक्शन बंद करके अपनी बैटरी बचाएं। आप बिना किसी ऐप को बंद किए ऐसा कर सकते हैं।

1. सेटिंग > नेटवर्क और इंटरनेट > वाई-फ़ाई पर टैप करें।
2. वाई-फ़ाई को बंद पर स्वचि करें।

मोबाइल डेटा कनेक्शन बंद करें

स्क्रीन के ऊपरी हिस्से से नीचे की ओर स्वाइप करें  मोबाइल डेटा पर टैप करें और मोबाइल डेटा को बंद पर स्वचि करें।

हवाई जहाज मोड चालू करें

1. सेटिंग > नेटवर्क और इंटरनेट पर टैप करें।
2. हवाई जहाज मोड चालू करें।

हवाई जहाज मोड मोबाइल नेटवर्क का कनेक्शन बंद कर देता है और आपके डेटा का वायरलेस सुविधाओं को बंद कर देता है। नरिदेशों का और दी गई सुरक्षा आवश्यकताओं का उदाहरण के लिए किसी भी एयरलाइन का और लागू कानूनों तथा वनियमों का पालन करें। जहां अनुमत हो, आप किसी Wi-Fi नेटवर्क से कनेक्ट कर सकते हैं, उदाहरण के लिए हवाई जहाज मोड में इंटरनेट ब्राउज़ करना, या ब्लूटूथ साझाकरण चालू करना।

BLUETOOTH®

आप फ़ोन, कंप्यूटर, हेडसेट और कार कटि जैसे अन्य संगत डेटा के साथ वायरलेस रूप से कनेक्ट हो सकते हैं। आप अपने फ़ोटो संगत फ़ोन या अपने कंप्यूटर को भी भेज सकते हैं।

ब्लूटूथ एक्सेसरी से कनेक्ट करें

आप अपना फ़ोन कई उपयोगी ब्लूटूथ डवाइस से कनेक्ट कर सकते हैं। उदाहरण के लिए, एक वायरलेस हेडसेट (अलग से खरीदा जा सकता है) की सहायता से आप हैंड्स-फ़्री रहकर फ़ोन पर बात कर सकते हैं – आप अपना कोई भी काम जारी रख सकते हैं, जैसे कॉल के दौरान अपने कंप्यूटर पर काम करना। फ़ोन को किसी ब्लूटूथ डवाइस से कनेक्ट करना युग्मन कहलाता है।

1. **सेटिंग** > **कनेक्टेड डवाइस** > **ब्लूटूथ** पर टैप करें।
2. **ब्लूटूथ** का स्वचि **चालू** करें।
3. सुनिश्चित करें कि अन्य डवाइस भी चालू है। आपको दूसरे डवाइस से युग्मन की प्रक्रिया शुरू करनी पड़ सकती है। वविरण के लिए, दूसरे डवाइस के लिए उपयोगकर्ता मार्गदर्शिका देखें।
4. अपने फ़ोन और डवाइस को युग्मन करने के लिए, खोजे गए ब्लूटूथ डवाइस की सूची पर वांछित डवाइस पर टैप करें।
5. आपको एक पासकोड टाइप करना पड़ सकता है। वविरण के लिए, दूसरे डवाइस के लिए उपयोगकर्ता मार्गदर्शिका देखें।

चूंकि ब्लूटूथ वायरलेस प्रौद्योगिकी वाले डवाइस संचार के लिए रेडियो तरंगों का उपयोग करते हैं, इसलिए उनका प्रत्यक्ष रूप से दृष्टिरेखा में होना ज़रूरी नहीं है। हालांकि, ब्लूटूथ डवाइस एक दूसरे से 10 मीटर (33 फुट) की दूरी पर होने चाहिए। दीवार जैसी रुकावटों या अन्य इलेक्ट्रॉनिक डवाइस द्वारा पैदा किए जाने वाले व्यवधान के कारण कनेक्शन प्रभावित हो सकता है।

Bluetooth चालू होने पर युग्मन डवाइस आपके फ़ोन से कनेक्ट हो सकते हैं। अन्य डवाइस आपके फ़ोन का पता केवल तभी लगा सकेंगे, जब ब्लूटूथ सेटिंग दृश्य खुला हो।

अज्ञात डवाइस के साथ न तो युग्मन करें न उनके कनेक्शन अनुरोध स्वीकार करें। इससे आपके फ़ोन को हानिकारक सामग्री से सुरक्षित रखने में मदद मिलेगी।

युग्मन नकालें

यदि अब आपके पास वह डवाइस नहीं है, जिसके साथ आपने अपना फ़ोन युग्मन किया था, तो आप वह युग्मन नकाल सकते हैं।

1. **सेटिंग** > **कनेक्टेड डवाइस** > **ब्लूटूथ** पर टैप करें।
2. डवाइस नाम के बगल में स्थिति  पर टैप करें।
3. **भूल जाएं** पर टैप करें।

ब्लूटूथ के ज़रिये अपने मॉट्रि के फ़ोन से कनेक्ट करें

आप ब्लूटूथ के ज़रिये अपने मॉट्रि के फ़ोन से वायरलेस रूप से कनेक्ट हो कर फ़ोटो साझा कर सकते हैं और बहुत से अन्य कार्य कर सकते हैं।

Nokia 7 Plus उपयोगकर्ता मार्गदर्शिका

1. **सेटिंग** > **कनेक्टेड डिवाइस** > **ब्लूटूथ** पर टैप करें।
2. सुनिश्चित करें कि दोनों फ़ोन पर ब्लूटूथ चालू है।
3. सुनिश्चित करें कि फ़ोन एक दूसरे के लिए दृश्यमान हैं। आपका फ़ोन दूसरे फ़ोन के लिए दृश्यमान हो, इसके लिए आपको ब्लूटूथ सेटिंग दृश्य में जाना होगा।
4. आप रेंज में मौजूद ब्लूटूथ फ़ोन देख सकते हैं। उस फ़ोन पर टैप करें, जिससे आप कनेक्ट करना चाहते हैं।
5. यदि दूसरे फ़ोन के लिए पासकोड की ज़रूरत है, तो पासकोड टाइप करें या स्वीकार करें और **युग्मति करें** पर टैप करें।

पासकोड का उपयोग सिर्फ़ तभी किया जाता है, जब आप पहली बार किसी चीज़ से कनेक्ट करते हैं।

ब्लूटूथ का उपयोग करके अपनी सामग्री भेजें

जब आपको अपने मॉट्रि के साथ अपनी सामग्री या खींचे गए फ़ोटो साझा करने हों, तो उन्हें संगत डिवाइस पर भेजने के लिए ब्लूटूथ का उपयोग करें।

आप एक बार में एक से अधिक ब्लूटूथ कनेक्शन का उपयोग कर सकते हैं। उदाहरण के लिए, ब्लूटूथ हेडसेट का उपयोग करते समय, आप अभी भी अन्य डिवाइस को सामग्री भेज सकते हैं।

1. **सेटिंग** > **कनेक्टेड डिवाइस** > **ब्लूटूथ** पर टैप करें।
2. **ब्लूटूथ** का स्वचि **चालू** करें।
3. आप जिस सामग्री को भेजना चाहते हैं उस पर जाएं और **📶** > **ब्लूटूथ** पर टैप करें।
4. आप जिस डिवाइस से कनेक्ट करना चाहते हैं उस पर टैप करें। आप रेंज में मौजूद ब्लूटूथ डिवाइस देख सकते हैं।
5. यदि दूसरे डिवाइस को पासकोड की आवश्यकता है, तो पासकोड टाइप करें। यह पासकोड, जिससे आप खुद तैयार कर सकते हैं, दोनों डिवाइस पर टाइप करना होगा। कुछ डिवाइस का पासकोड नशुचित होता है। वविरण के लिए, दूसरे डिवाइस की उपयोगकर्ता मार्गदर्शिका देखें।

प्राप्त फ़ाइलों का स्थान दूसरे डिवाइस पर निर्भर करता है। वविरण के लिए, दूसरे डिवाइस के लिए उपयोगकर्ता मार्गदर्शिका देखें।

NFC

अपने आस-पास की दुनिया एक्सप्लोर करें। यदि आपका फ़ोन नयिर फ़ील्ड कम्यूनिकेशन (NFC) का समर्थन करता है, तो आप उन्हें कनेक्ट करने के लिए एक्सेसरीज़ से टैप कर सकते हैं और किसी को कॉल करने या कोई वेबसाइट खोलने के लिए टैग पर टैप करें।

NFC के साथ शुरुआत करें

अपने फ़ोन में NFC सुवधिएं चालू करें और सामग्री साझा करने अथवा डिवाइस से कनेक्ट करने के लिए टैप करना शुरू करें। यह देखने के लिए कक्या आपका फ़ोन NFC का समर्थन करता है या नहीं, **सेटिंग** > **कनेक्टेड डिवाइसेस** पर टैप करें।

NFC के साथ, आप:

Nokia 7 Plus उपयोगकर्ता मार्गदर्शिका

- NFC का समर्थन करने वाली संगत ब्लूटूथ एक्सेसरीज़, जैसे कि हेडसेट या वायरलेस से कनेक्ट कर सकते हैं
- अपने फ़ोन के लिए और सामग्री प्राप्त करने या ऑनलाइन सेवाओं को एक्सेस करने के लिए टैग पर टैप कर सकते हैं
- यदि आपके नेटवर्क सेवा प्रदाता द्वारा समर्थित है, तो अपने फ़ोन से भुगतान कर सकते हैं

NFC क्षेत्र आपके फ़ोन के पीछे होता है। NFC क्षेत्र से अन्य फ़ोन, एक्सेसरीज़, टैग या पाठकों पर टैप करें।

1. **सेटिंग** > **कनेक्टेड डेवाइस** > **NFC** पर टैप करें।
2. **NFC** का स्वचालित **चालू** करें।

NFC का उपयोग करने से पहले, सुनिश्चित करें कि स्क्रीन और कुंजियां अनलॉक हैं।

NFC टैग पढ़ें

NFC टैग में वेब पता, फ़ोन नंबर या व्यावसायिक कार्ड जैसी जानकारी शामिल हो सकती है। आप अपनी वांछित जानकारी से सरिफ़ एक टैप दूर हैं।

कोई टैग पढ़ने के लिए, टैग पर अपने फ़ोन के NFC क्षेत्र से टैप करें।



नोट: भुगतान और टिकटिंग ऐप्स और सेवाएँ तृतीय पक्षों द्वारा प्रदान की जाती हैं। HMD Global समर्थन, कार्यक्षमता, ट्रांज़ैक्शन या मौद्रिक क्षति सहित इस प्रकार के कन्ही भी ऐप्स या सेवाओं के लिए न तो कोई वारंटी देता है और न ही उनकी कोई ज़िम्मेदारी लेता है। आपको अपने डेवाइस की मरम्मत के बाद हो सकता है कि भुगतान या टिकटिंग ऐप के साथ-साथ उन कार्ड को दोबारा इंस्टॉल करना और सक्रिय करना पड़े, जन्हीं आपने जोड़ा है।

NFC के ज़रिये किसी ब्लूटूथ एक्सेसरी से कनेक्ट करें

क्या आपके हाथ व्यस्त हैं? हेडसेट का उपयोग करें। या क्यों न वायरलेस स्पीकर का उपयोग करके संगीत सुना जाए? आपको बस अपने फ़ोन से संगत एक्सेसरी पर टैप करना होगा।

1. एक्सेसरी के NFC क्षेत्र पर अपने फ़ोन के NFC क्षेत्र से टैप करें.*
2. स्क्रीन पर दिखाए जाने वाले निर्देशों का पालन करें।

*एक्सेसरीज़ अलग से खरीदी जा सकती हैं। एक्सेसरीज़ की उपलब्ध क्षेत्र-दर-क्षेत्र अलग-अलग हो सकती है।

कनेक्ट की गई एक्सेसरी डिसकनेक्ट करें

यदि अब आपको एक्सेसरी से कनेक्ट रहने की ज़रूरत नहीं है, तो आप एक्सेसरी को डिसकनेक्ट कर सकते हैं।

एक्सेसरी के NFC क्षेत्र पर दोबारा टैप करें।

अधिक जानकारी के लिए, एक्सेसरी की उपयोगकर्ता मार्गदर्शिका देखें।

VPN

अपनी कंपनी के संसाधन, जैसे कि इंटरनेट या कॉर्पोरेट मेल एक्सेस करने के लिए आपको एक वर्चुअल प्राइवेट नेटवर्क (VPN) कनेक्शन की ज़रूरत हो सकती है, या फिर आप व्यक्तिगत उद्देश्यों के लिए किसी VPN सेवा का उपयोग कर सकते हैं।

अपने VPN कॉन्फ़िगरेशन के विवरण हेतु अपनी कंपनी के IT व्यवस्थापक से संपर्क करें या अतिरिक्त जानकारी के लिए अपनी VPN सेवा की वेबसाइट पर नज़र डालें।

एक सुरक्षित VPN कनेक्शन का उपयोग करें

1. **सेटिंग** > **नेटवर्क और इंटरनेट** > **VPN** पर टैप करें।
2. एक VPN प्रोफ़ाइल जोड़ने के लिए, + पर टैप करें।
3. अपनी कंपनी के IT व्यवस्थापक या VPN सेवा के निर्देशानुसार अपनी प्रोफ़ाइल जानकारी टाइप करें।

VPN प्रोफ़ाइल संपादित करें

1. प्रोफ़ाइल नाम के बगल में स्थिति  पर टैप करें।
2. जानकारी को आवश्यकतानुसार बदलें।

VPN प्रोफ़ाइल हटाएं

1. प्रोफ़ाइल नाम के बगल में स्थिति  पर टैप करें।
2. **VPN भूल गए** पर टैप करें।

7 संगीत और वीडियो

संगीत

कहीं भी रहते हुए अपना पसंदीदा संगीत सुनें.

संगीत चलाएं

1. संगीत चलाएं > ≡ > संगीत लाइब्रेरी पर टैप करें.
2. उस कलाकार, एल्बम, गीत, शैली या प्लेलिस्ट पर टैप करें, जसि आप चलाना चाहते हैं.

प्लेबैक रोकें या जारी रखें

रोकने के लिए || और जारी रखने के लिए ▶ पर टैप करें.

 युक्तः गीतों को बेतरतीब क्रम में चलाने के लिए, ✖ पर टैप करें.

एक प्लेलिस्ट बनाएं

अपनी गीतों को प्लेलिस्ट में व्यवस्थिति करें, ताकि आप अपने मज़िज़ को जंचने वाला संगीत सुन सकें.

1. कोई गीत चलाते समय : > प्लेलिस्ट में जोड़ें पर टैप करें.
2. किसी गीत को अपनी नई प्लेलिस्ट में जोड़ने के लिए, नई प्लेलिस्ट पर टैप करें, या किसी मौजूदा प्लेलिस्ट में कोई गीत जोड़ने के लिए, सूची से वह प्लेलिस्ट चुनें.

अपने फ़ोन में गीत जोड़ें

यदि आपके कंप्यूटर पर संगीत या वीडियो संग्रहति हैं, लेकिन आप उन्हें अपने फ़ोन पर पाना चाहते हैं, तो अपने फ़ोन और कंप्यूटर के बीच मीडिया सकि करने के लिए एक USB केबल का उपयोग करें.

1. अपने फ़ोन को एक USB केबल के ज़रयि किसी संगत कंप्यूटर से कनेक्ट करें.
2. अपने कंप्यूटर के फ़ाइल प्रबंधक में, अपने गानों और वीडियो को खीचकर अपने फ़ोन में छोड़ दें.

वीडियो

आप अपनी यात्रा पर अपना पसंदीदा मीडिया भी साथ ले जाएं – कहीं पर भी वीडियो देखें.

वीडियो चलाएं

फ़ोटो पर टैप करें और जिस वीडियो को चलाना चाहते हैं, उस पर टैप करें.



युक्त: प्लेबैक रोकने के लिए **||** पर टैप करें. जारी रखने के लिए, **▶** पर टैप करें.

वीडियो को फ़ास्ट फ़ॉरवर्ड या रविाइंड करें

वीडियो को फ़ास्ट फ़ॉरवर्ड या रविाइंड करने के लिए, स्क्रीन के नचिले हिस्से में स्थिति स्लाइडर को दाएं या बाएं खींचें.

8 अपना दिन व्यवस्थित करें

कैलेंडर

समय का हिसाब रखें – अपने अपॉइंटमेंट, कार्य और शेड्यूल अपडेट रखने का तरीका जानें।

कैलेंडर प्रबंधित करें

कैलेंडर > ≡ टैप करें और फिर चुनें कि आप किस प्रकार का कैलेंडर देखना चाहते हैं।

जब भी आप अपने फ़ोन में कोई खाता जोड़ते हैं, तो कैलेंडर स्वचालित रूप से जुड़ जाते हैं। कैलेंडर के साथ एक नया खाता जोड़ने के लिए, ऐप मेनू पर जाएँ और **सेटिंग** > **उपयोगकर्ता और खाते** > **खाता जोड़ें** टैप करें।

एक इवेंट जोड़ें

कोई अपॉइंटमेंट या इवेंट याद रखने के लिए, उसे अपने कैलेंडर में जोड़ें।

1. **कैलेंडर** में, + पर टैप करें और एक प्रवर्णित प्रकार चुनें।
2. वांछित विवरण टाइप करें और समय सेट करें।
3. इवेंट को कुछ खास दिनों पर दोहराने के लिए, **अधिक विकल्प** > **नहीं दोहराया जाता** पर टैप करें और यह चुनें कि इवेंट कतिनी बार दोहराया जाएगा।
4. रमिंडर समय संपादित करने के लिए, रमिंडर समय पर टैप करें और उस समय का चयन करें जो आप चाहते हैं।



सुझाव: कोई इवेंट संपादित करने के लिए, इवेंट और ✎ पर टैप करके विवरण संपादित करें।

कोई अपॉइंटमेंट हटाएं

1. इवेंट पर टैप करें।
2. ⋮ > **हटाएं** पर टैप करें।

नोट

एक नोट बनाएं

कागज़ पर लिखे गए नोट्स आसानी से खो जाते हैं। इसके बजाय उन्हें **कीप** ऐप की मदद से तैयार करें। इससे आपके नोट्स हमेशा आपके साथ रहेंगे।

1. **कीप** > **नोट बनाएं** पर टैप करें।
2. एक नोट लिखें।

आपके नोट्स स्वचालित रूप से सहेज लिए जाते हैं।

9 मानचित्र

स्थान ढूँढें और दिशानर्देश प्राप्त करें

कोई स्थान ढूँढें

Google मानचित्र की मदद से विशिष्ट स्थान और व्यवसाय ढूँढें।

1. मानचित्र पर टैप करें।
2. खोज बार में खोज शब्द, जैसे कसिड़क का पता या स्थान का नाम लखें।
3. लिखते समय प्रस्तावित मिलानों की सूची से एक आइटम चुनें या खोजने के लिए Q पर टैप करें।

स्थान मानचित्र पर दिखाया जाता है। यदि खोज का कोई परिणाम नहीं मिलता, तो सुनिश्चित करने की आपके खोज शब्दों की वर्तनी सही है।

अपना मौजूदा स्थान देखें

मानचित्र >  पर टैप करें।

किसी स्थान तक जाने के दिशानर्देश प्राप्त करें

पैदल यात्रा, ड्राइवगि या सार्वजनिक परिवहन का उपयोग करने के दिशानर्देश प्राप्त करें – अपने मौजूदा स्थान या किसी अन्य स्थान का उपयोग आरंभ बटु के रूप में करें।

1. मानचित्र पर टैप करें और खोज पट्टी में अपना गंतव्य दर्ज करें।
2. दिशाएं टैप करें। हाइलाइट किए गए आइकन परिवहन का माध्यम दर्शाता है, उदाहरण के लिए । माध्यम बदलने के लिए, खोज पट्टी के अंतर्गत नया माध्यम चुनें।
3. यदि आप अपने मौजूदा स्थान को प्रारंभ बटु नहीं बनाना चाहते, तो अपने स्थान पर टैप करके एक नए प्रारंभ बटु की खोज करें।
4. नेविगेशन प्रारंभ करने के लिए प्रारंभ करें पर टैप करें।

मार्ग मानचित्र पर दिखाया जाता है और साथ ही इसका अनुमान भी दिखाया जाता है कि वहां तक पहुंचने में कतिना समय लगेगा। वस्तुतः दिशानर्देश देखने के लिए, स्क्रीन के नचिले हिस्से से ऊपर की ओर स्वाइप करें।

मानचित्र डाउनलोड और अपडेट करें

मानचित्र डाउनलोड करें

यात्रा के पहले अपने फ़ोन पर मानचित्र सहेजें, ताकि आप यात्रा के दौरान बिना इंटरनेट कनेक्शन के मानचित्र ब्राउज़ कर सकें।

1. मानचित्र > ≡ > ऑफ़लाइन मैप्स > अपना स्वयं का मैप चुनें पर टैप करें.
2. मानचित्र पर मौजूद क्षेत्र चुनकर डाउनलोड करें पर टैप करें.

कोई मौजूदा मानचित्र अपडेट करें

1. मानचित्र > ≡ > ऑफ़लाइन मैप्स और मानचित्र के नाम पर टैप करें.
2. अपडेट करें पर टैप करें.



युक्ति: आप अपने फोन को इस भी तरह सेट कर सकते हैं कि वह स्वचालित रूप से मैप अपडेट करे.

मानचित्र > ≡ > ऑफ़लाइन मैप्स > ⚙ पर टैप करें और ऑफ़लाइन मैप्स स्वचालित रूप से अपडेट करें पर, और ऑफ़लाइन मैप्स स्वचालित रूप से डाउनलोड करें को चालू पर स्वचि करें.

कोई मानचित्र हटाएं

1. मानचित्र > ≡ > ऑफ़लाइन मैप्स और मानचित्र के नाम पर टैप करें.
2. हटाएं पर टैप करें.

स्थान सेवाओं का उपयोग करें

मानचित्र का उपयोग करके पता लगाएं कि आप कहां पर हैं और अपना स्थान आपके द्वारा खींचे जाने वाले फ़ोटो में अनुलग्न करें. अगर सैटेलाइट या नेटवर्क तकनीक के ज़रिये आपके स्थान का पता लगाया जा सकता है, तो फ़ोटो या वीडियो के साथ स्थान जानकारी संलग्न की जा सकती है. अगर आप कोई ऐसा फ़ोटो या वीडियो साझा करते हैं, जिसमें स्थान जानकारी समाहित है, तो उस फ़ोटो या वीडियो देखने वाले लोगों को वह स्थान जानकारी दिखाई जा सकती है. कुछ ऐप्स आपको सेवाओं की अपेक्षाकृत वस्तुतः श्रृंखला प्रदान करने के लिए आपकी स्थान जानकारी का उपयोग कर सकते हैं.

स्थान सेवाएं चालू करें

आपका फ़ोन एक सैटेलाइट पोज़िशनिंग सिस्टम, वाई-फ़ाई या नेटवर्क (सेल ID) आधारित पोज़िशनिंग का उपयोग करके मानचित्र पर आपका स्थान दिखाता है.

स्थान जानकारी की उपलब्धता, सटीकता और पूर्णता उदाहरण के लिए आपके स्थान, आपके आस-पास के स्थान और तृतीय पक्ष स्रोतों पर निर्भर करती है और सीमिति भी हो सकती है। उदाहरण के लिए, हो सकता है इमारतों या भूमिगत क्षेत्रों में स्थान जानकारी उपलब्ध न हो। स्थितिनिर्धारण वधियों से संबंधित गोपनीयता जानकारी के लिए, <http://www.hmd.com/privacy> पर उपलब्ध HMD Global गोपनीयता नीति देखें।

कुछ सैटेलाइट पोज़िशनिंग सिस्टम्स को मोबाइल नेटवर्क के ज़रिये अल्प मात्रा में डेटा ट्रांसफ़र करने की ज़रूरत हो सकती है। यदि आप डेटा लागतों से बचना चाहते हैं, उदाहरण के लिए यात्रा के दौरान, तो आप अपनी फ़ोन सेटिंग में जा कर मोबाइल डेटा कनेक्शन बंद कर सकते हैं।

सैटेलाइट सिग्नल उपलब्ध न होने के पर वाई-फ़ाई पोज़िशनिंग सटीकता बढ़ाती है, खासतौर पर जब आप घर के अंदर या फ़रि ऊंची-ऊंची इमारतों की बीच हों। यदि आप किसी ऐसे स्थान में हैं, जहां वाई-फ़ाई के उपयोग पर पाबंदी है, तो आप अपनी फ़ोन सेटिंग में जा कर वाई-फ़ाई बंद कर सकते हैं।

सेटिंग > **सुरक्षा और स्थान** पर टैप करें और **स्थान** के स्वचि को चालू करें।

10 ऐप्स और सेवाएं

GOOGLE PLAY

Google Play के साथ आप अपने Android फ़ोन की पूरी क्षमता का दोहन कर सकते हैं – क्योंकि यहां आपके मनोरंजन के लिए ऐप्स, संगीत, फ़िल्में और पुस्तकें हमेशा उपलब्ध होती हैं। आपके पास सिर्फ़ एक Google खाता होना चाहिए।

अपने फ़ोन पर Google खाता जोड़ें

1. **सेटिंग** > **उपयोगकर्ता और खाते** > **खाता जोड़ें** > **Google** पर टैप करें। यदि आपसे कहा जाए, तो अपनी डेविडस लॉक पद्धत की पुष्टि करें।
2. अपने Google खाते के क्रेडेंशियल टाइप करें और **अगला** टैप करें, या नया खाता बनाने के लिए **खाता बनाएं** पर टैप करें।
3. अपने फ़ोन पर दिखाए जाने वाले निर्देशों का पालन करें।

ऐप्स डाउनलोड करें

अपने फ़ोन की क्षमता को पहचानें – Google Play स्टोर पर आपके लिए ऐसे हजारों ऐप्स मौजूद हैं, जो इस मामले में आपकी मदद कर सकते हैं।¹

1. **Play स्टोर** पर टैप करें।
2. ऐप्स ढूंढने के लिए खोज बार पर टैप करें या अपनी अनुशंसाओं से ऐप्स चुनें।
3. ऐप वर्णन में, ऐप को डाउनलोड और इंस्टॉल करने के लिए **इंस्टॉल करें** पर क्लिक करें।

अपने ऐप देखने के लिए, होम स्क्रीन पर जाएं और स्क्रीन के नचिले हिस्से से ऊपर की ओर स्वाइप करें।

ऐप्स अपडेट करें

सभी नवीनतम सुविधाएं और बग समाधान प्राप्त करने के लिए अपना **Play स्टोर** अपडेट करें।

1. उपलब्ध अपडेट में **Play स्टोर** > **मेरे ऐप्स और गेम्स** पर टैप करें।
2. उस ऐप पर टैप करें, जिसका अपडेट उपलब्ध है और **अपडेट करें**।

आप सभी ऐप्स को एक बार में अपडेट भी कर सकते हैं। **मेरे ऐप्स और गेम्स** में, **सभी को अपडेट करें** पर टैप करें।

डाउनलोड किए गए ऐप्स नकालें

Play स्टोर > ≡ > मेरे ऐप्स और गेम्स पर टैप करें, वह ऐप चुनें, जिसे आप नकालना चाहते हैं और अनइंस्टॉल करें पर टैप करें.

Google Play से संगीत, फ़िल्में या पुस्तकें प्राप्त करें

Google Play के ज़रिए आप गानों, मूवी और पुस्तकों को एक्सेस कर सकते हैं.

अधिक जानने के लिए संगीत, मूवीज़ या पुस्तकें पर क्लिक करें.

¹ Google Play सेवाओं का उपयोग करने के लिए आपके फ़ोन पर एक Google खाता जोड़ना ज़रूरी है. शर्त Google Play में उपलब्ध कुछ सामग्री पर लगाए जा सकते हैं. भुगतान पद्धत जोड़ने के लिए, Play स्टोर > मेनू > खाता > भुगतान पद्धतियां पर टैप करें. Google Play से सामग्री खरीदते समय भुगतान पद्धत के स्वामी की अनुमति लेना न भूलें.

11 सॉफ्टवेयर अपडेट और बैकअप

अपना फ़ोन सॉफ्टवेयर अपडेट करें

ताज़ा रुझानों से अवगत रहें – अपने फ़ोन के लिए नए और एनहांस्ड सुविधाएं प्राप्त करने के लिए अपने फ़ोन सॉफ्टवेयर और ऐप्स को वायरलेस के ज़रिये अपडेट करें. सॉफ्टवेयर अपडेट करने से फ़ोन के प्रदर्शन में भी सुधार आ सकता है.

उपलब्ध अपडेट इंस्टॉल करें

अपडेट उपलब्ध है या नहीं यह देखने के लिए **सेटिंग** > **सिस्टम** > **सिस्टम अपडेट** > **अपडेट की जांच करें** पर टैप करें.

जब आपका फ़ोन आपको किसी अपडेट के उपलब्ध होने की सूचना दे, तो अपने फ़ोन पर दिखाए जाने वाले निर्देशों का पालन करें. यदि आपकी फ़ोन मेमोरी कम हो गई है, तो आपको अपने ऐप्स, फ़ोटो या अन्य सामग्री मेमोरी कार्ड पर ले जानी होगी.

चेतावनी: यदि आप सॉफ्टवेयर अपडेट इंस्टॉल करते हैं, तो अपने डविाइस से आपातकालीन कॉल भी नहीं कर सकेंगे. आपको इंस्टॉलेशन पूरा होने और डविाइस के फरि से चालू होने तक प्रतीक्षा करनी होगी.

अपडेट शुरू करने से पहले, चार्जर कनेक्ट कर लें या सुनिश्चित कर लें कि डविाइस की बैटरी में पर्याप्त पावर है और फरि वाई-फ़ाई से कनेक्ट करें, क्योंकि अपडेट पैकेज आपका बहुत सारा मोबाइल डेटा खर्च कर सकते हैं.

अपने डेटा का बैकअप लें

अपने डेटा की सुरक्षा सुनिश्चित करने के लिए अपने फ़ोन में बैकअप सुविधा का उपयोग करें. आपका डविाइस डेटा (जैसे वाई-फ़ाई पासवर्ड और कॉल इतिहास) और ऐप डेटा (जैसे कि सेटिंग और ऐप्स द्वारा संग्रहित फ़ाइलें) का बैकअप दूरस्थ रूप से लिया जाएगा.

स्वचालित बैकअप चालू करें

सेटिंग > **सिस्टम** > **बैकअप** पर टैप करें और बैकअप का स्वचालित चालू कर दें.

मूल सेटिंग्स पुनर्स्थापित करें और अपने फ़ोन से नज़ी सामग्री हटाएं

दुर्घटनाएं हो सकती हैं – यदि आपका फ़ोन ठीक से काम नहीं कर रहा है, तो आप उसकी सेटिंग्स पुनर्स्थापित कर सकते हैं. या, यदि आप एक नया फ़ोन खरीदते हैं या अपने फ़ोन का अब और इस्तेमाल नहीं करना चाहते या उसे रीसाइकल करना चाहते हैं, तो यहां बताया गया है कि ऐसा करने से पहले आप अपनी व्यक्तिगत जानकारी और सामग्री कैसे हटा सकते हैं. याद रखें कि सभी नज़ी सामग्री हटाना आपकी ज़िम्मेदारी है.

अपना फ़ोन रीसेट करें

1. सेटिंग > सस्टिम > रीसेट के विकल्प > सभी डेटा मटाएँ (फ़ैक्टरी रीसेट) पर टैप करें.
2. आपके फ़ोन पर दिखाए जाने वाले निर्देशों का पालन करें.

मेमोरी

यह जाँचने के लिए कि आपके पास कतिनी मेमोरी उपलब्ध है, सेटिंग > मेमोरी पर टैप करें.

अपने फ़ोन पर उपलब्ध मेमोरी की जांच करें

यदि फ़ोन की मेमोरी भरने वाली है, तो पहले उन चीज़ों पर गौर करें, जिनकी अब आपको ज़रूरत नहीं है और उन्हें नकाल दें:

- लेख संदेश, मल्टीमीडिया और मेल संदेश
- संपर्क प्रवृष्टियां और वविरण
- ऐप्स
- संगीत, फ़ोटो या वीडियो

नकालने के बजाय, आप फ़ाइलों को मेमोरी कार्ड पर भी स्थानांतरित कर सकते हैं.

आपके मेमोरी कार्ड की गुणवत्ता आपके फ़ोन के प्रदर्शन पर व्यापक प्रभाव डाल सकती है. अपने फ़ोन का अधिकाधिक लाभ उठाने के लिए, किसी जाने-माने निर्माता द्वारा निर्मित फ़ास्ट 4-128GB कार्ड का उपयोग करें.

केवल इस डवाइस के लिए स्वीकृत और उपयुक्त मेमोरी कार्ड का उपयोग करें. असंगत कार्ड्स के कारण कार्ड और डवाइस को नुकसान पहुंच सकता है और कार्ड में संग्रहित डेटा दूषित हो सकता है.

यह देखने के लिए कि आपके पास कतिनी मेमोरी उपलब्ध है और उसका किस तरह उपयोग हो रहा है, सेटिंग > संग्रहण पर टैप करें.

डाउनलोड किए गए ऐप्स नकालें

Play स्टोर > ≡ > मेरे ऐप्स और गेम्स पर टैप करें, वह ऐप चुनें, जसि आप नकालना चाहते हैं और अनइंस्टॉल करें पर टैप करें.

कोई ऐप अक्षम करें

आप कुछ ऐसे ऐप को हटा नहीं सकते हैं, जो आपके डवाइस पर पहले से इंस्टॉल किए गए थे. लेकिन आप उन्हें अक्षम कर सकते हैं और उन्हें आपके डवाइस पर मौजूद ऐप्स की सूची से छपा दिया जाएगा. अगर आप किसी ऐप को अक्षम कर देते हैं, तो आप उसे अपने डवाइस पर वापस जोड़ सकते हैं.

1. **सेटिंग** > **ऐप और नोटिफिकेशन** पर टैप करें.
2. **ऐप की जानकारी** पर टैप करें.
3. ऐप के नाम पर टैप करें.
4. **अक्षम करें** पर टैप करें. हो सकता है आप सभी ऐप्स अक्षम न कर सकें.

यदि इंस्टॉल किया कोई ऐप किसी नकाले जा चुके ऐप पर निर्भर है, तो इंस्टॉल किया गया ऐप काम करना बंद कर सकता है. विवरण के लिए, इंस्टॉल किए गए ऐप का उपयोगकर्ता दस्तावेज़ देखें.

अक्षम ऐप वापस जोड़ें

आप अक्षम किए गए किसी ऐप को ऐप्स की सूची में वापस जोड़ सकते हैं.

1. **सेटिंग** > **ऐप और नोटिफिकेशन** पर टैप करें.
2. **ऐप की जानकारी** पर टैप करें.
3. **सभी ऐप्स** > **अक्षम किए गए ऐप** पर टैप करें.
4. ऐप के नाम पर टैप करें.
5. **सक्षम करें** टैप करें.

अपने फ़ोन और कंप्यूटर के बीच सामग्री कॉपी करें

आप अपने फ़ोटो, वीडियो और अन्य सामग्री देखाने या संग्रहित करने के लिए उन्हें अपने फ़ोन और कंप्यूटर के बीच कॉपी कर सकते हैं.

1. अपने फ़ोन को एक संगत USB केबल के ज़रिये किसी संगत कंप्यूटर से कनेक्ट करें.
2. अपने कंप्यूटर पर, फ़ाइल प्रबंधक खोलें और ब्राउज़ करते हुए अपने फ़ोन पर जाएं.
3. अपने फ़ोन के आइटम खींचकर कंप्यूटर पर ले जाएं, या कंप्यूटर से आइटम खींचकर फ़ोन पर ले जाएं.

फ़ाइलों को अपने फ़ोन पर सही फ़ोल्डर्स में रखना न भूलें, नहीं तो आप उन्हें नहीं देख सकेंगे.

12 अपना फ़ोन सुरक्षित रखें

अपने फ़ोन को अपने फगिरप्रटि से सुरक्षित करें

आप अपने फ़ोन को सरिफ अपनी उंगली से छू कर खोल सकते हैं. अतरिकित सुरक्षा के लिए अपनी फगिरप्रटि ID सेट करें.

अंगुली की छाप जोड़ें

1. **सेटगि > सुरक्षा और स्थान > अंगुली की छाप** टैप करें. यदि आपके फ़ोन पर स्क्रीन लॉक सेट नहीं किया गया है, तो **स्क्रीन लॉक** टैप करें.
2. वह बैकअप अनलॉकगि वधिचुनें, जिसका उपयोग आप लॉक स्क्रीन के लिए करना चाहते हैं और अपने फ़ोन पर दिखाए गए नरिदेशों का पालन करें.

अपने फ़ोन को अपनी उंगली से अनलॉक करें

अपनी पंजीकृत उंगली सेंसर पर रखें.

यदिकोई अंगुली की छाप सेंसर त्रुटि है, और आप फ़ोन को किसी भी तरह रकिवर या रीसेट करने के लिए वैकल्पिक साइन-इन वधियों का उपयोग नहीं कर सकते हैं, तो आपके फ़ोन को अधिकृत कर्मियों द्वारा सरवसि कराने की आवश्यकता होगी. अतरिकित शुल्क लागू हो सकते हैं और आपके फ़ोन पर मौजूद समस्त व्यक्तगित डेटा हटाया जा सकता है. अधिकि जानकारी के लिए, अपने फ़ोन के नकिततम सेवा केंद्र या अपने फ़ोन डीलर से संपर्क करें.

अपने SIM का पनि कोड बदलें

यदि आपके SIM कार्ड में पहले से ही एक डफिॉल्ट SIM पनि कोड था, तो आप उसे और भी सुरक्षित पनि कोड से बदल सकते हैं. जरूरी नहीं कसिभी नेटवर्क सेवा प्रदाता इसका समर्थन करें.

अपना SIM पनि चुनें

आप चुन सकते हैं कसिमि पनि के लिए कनि संख्याओं का उपयोग किया जाए. SIM पनि कोड में 4-8 संख्याएं होनी चाहिए.

1. **सेटगि > सुरक्षा और स्थान > समि कार्ड लॉक सेट करें** पर टैप करें.
2. चयनति SIM कार्ड के अंतरगत, **SIM पनि बदलें** पर टैप करें.



युक्ति: यदि आप अपने समि को पनि कोड से सुरक्षित नहीं करना चाहते, तो समि कार्ड लॉक सेट करें में, **SIM कार्ड लॉक करें** वाला स्वचि **बंद कर दें** और फरि अपना मौजूदा पनि टाइप करें.

एक्सेस कोड

जानें कि आपके फ़ोन पर मौजूद अलग-अलग कोड किस काम आते हैं।

पनि या पनि2 कोड

पनि या पनि2 कोड में 4-8 अंक होते हैं।

ये कोड आपके SIM कार्ड की अनधिकृत उपयोग से सुरक्षा करते हैं और कुछ सुविधाएं एक्सेस करने के लिए आवश्यक होते हैं। आप अपने फ़ोन के चालू होने पर उसे पनि कोड मांगने के लिए सेट कर सकते हैं।

यदि आप कोड भूल जाते हैं या वे आपके कार्ड के साथ प्रदान नहीं किए गए हैं, तो अपने नेटवर्क सेवा प्रदाता से संपर्क करें।

यदि आप लगातार 3 बार गलत कोड डालते हैं, तो आपको PUK या PUK2 कोड का उपयोग करके कोड अनब्लॉक करना होगा।

PUK या PUK2 कोड

PUK या PUK2 कोड की जरूरत पनि या पनि2 कोड को अनब्लॉक करने के लिए पड़ती है।

यदि आपके SIM कार्ड के साथ कोड प्रदान नहीं किए गए हैं, तो अपने नेटवर्क सेवा प्रदाता से संपर्क करें।

लॉक कोड

लॉक कोड को सुरक्षा कोड या पासवर्ड भी कहा जाता है।

लॉक कोड आपके फ़ोन की अनधिकृत उपयोग से सुरक्षा करने में आपकी मदद करता है। आप अपने फ़ोन को आपके द्वारा निर्धारित किया गया लॉक कोड मांगने के लिए भी सेट कर सकते हैं। कोड को अपने फ़ोन से अलग किसी गोपनीय और सुरक्षित स्थान में रखें।

यदि आप कोड भूल जाते हैं और आपका फ़ोन लॉक हो जाता है, तो आपके फ़ोन को सेवा केंद्र ले जाना पड़ेगा। अतिरिक्त शुल्क लागू हो सकते हैं और आपके फ़ोन पर मौजूद समस्त व्यक्तिगत डेटा हटाया जा सकता है। अधिक जानकारी के लिए, अपने फ़ोन के लिए नज़दीकी अधिकृत सेवा सुविधा या अपने फ़ोन के डीलर से संपर्क करें।

IMEI कोड

IMEI कोड का उपयोग नेटवर्क में मौजूद फ़ोन की पहचान के लिए किया जाता है। हो सकता है कि आपको अपने अधिकृत सेवा सुविधा सेवाओं या फ़ोन डीलर को नंबर देना पड़े।

अपना IMEI नंबर देखने के लिए ***#06#** डायल करें।

आपके फ़ोन के मॉडल के अनुसार आपके फ़ोन का IMEI कोड आपके फ़ोन पर या आपकी SIM ट्रे पर मुद्रित होता है। अगर आपके फ़ोन में निकालने योग्य पछिला कवर है, तो आपको IMEI कोड कवर के नीचे मिल सकता है।

IMEI मूल विक्रय बॉक्स पर भी दिखाई देता है।

अपने फ़ोन का पता लगाएं या उसे लॉक करें

अगर आपका फ़ोन खो जाता है तो आप उसे दूरस्थ रूप से खोज सकते हैं, लॉक कर सकते हैं या मटिा सकते हैं, अगर आपने Google खाते में साइन इन किया है. Google खाते से संबद्ध फ़ोन के लिए मेरा डविाइस खोजें डफ़िॉल्ट रूप से चालू होता है.

मेरा डविाइस खोजें का उपयोग करने के लिए आपका गुम हुआ फ़ोन यह होना चाहिए:

- चालू किया गया
- Google Play पर दृश्यमान है
- Google खाते में साइन इन किया गया
- स्थान चालू किया गया
- मोबाइल डेटा या वाई-फाई से कनेक्टेड
- मेरा डविाइस खोजें चालू किया गया

जब मेरा डविाइस खोजें आपके फ़ोन के साथ कनेक्ट होता है, तो आपको फ़ोन का स्थान दिखाई देता है और फ़ोन पर सूचना प्राप्त होती है.

1. इंटरनेट से कनेक्ट किसी कंप्यूटर/टैबलेट या फ़ोन पर android.com/find खोलें और अपने Google खाते में साइन इन करें.
2. अगर आपके पास एक से अधिक फ़ोन हैं, तो स्क्रीन के ऊपरी भाग में गुम हुए फ़ोन पर क्लिक करें.
3. मानचित्र पर, यह देखें कि फ़ोन कहां है. स्थान अनुमानित होता है और हो सकता है कि यह सटीक न हो.

अगर आपका डविाइस नहीं मलि सकता है, तो मेरा डविाइस खोजें उपलब्ध होने पर इसका अंतिम ज्ञात स्थान दिखाएगा. अपने फ़ोन को लॉक करने या मटिाने के लिए, वेबसाइट पर दिए गए निर्देशों का पालन करें.

13 उत्पाद और सुरक्षा से जुड़ी जानकारी

आपकी सुरक्षा के लिए

ये आसान दिशानिर्देश पढ़ें। इनका पालन न करना खतरनाक या स्थानीय कानूनों और अधिनियमों के खिलाफ हो सकता है। अधिक जानकारी के लिए पूरा उपयोगकर्ता मार्गदर्शिका पढ़ें।

मना की गई जगहों पर डविाइस बंद करें



जब मोबाइल डविाइस के उपयोग की अनुमति नहीं हो या जब यह हस्तक्षेप या खतरे का कारण बन सकता हो, उदाहरण के लिए, विमान में, अस्पतालों में या चिकित्सीय उपकरण, ईंधन, रासायनिक पदार्थों, या विस्फोट वाले क्षेत्रों में डविाइस को बंद कर दें। मना की गई जगहों के सभी निर्देशों का पालन करें।

सड़क पर सुरक्षा को प्राथमिकता दें



सभी स्थानीय कानूनों का पालन करें। कृपया वाहन चलाते समय उससे जुड़े काम करने के लिए हमेशा अपने हाथ खाली रखें। वाहन चलाते समय आपका सबसे ज्यादा ध्यान सड़क से जुड़ी सुरक्षा पर होना चाहिए।

व्यवधान



Nokia 7 Plus उपयोगकर्ता मार्गदर्शिका

सभी वायरलेस डवाइस व्यवधान के प्रति अतिसंवेदनशील होते हैं, जिससे परफॉर्मेंस में असर पड़ सकता है।

अधिकृत सेवा



इस उत्पाद को केवल अधिकृत कर्मचारी इंस्टॉल या मरम्मत कर सकते हैं।

बैटरी, चार्जर और अन्य एक्सेसरीज़



इस डवाइस के साथ केवल HMD Global Oy द्वारा स्वीकृत बैटरियों, चार्जर और अन्य एक्सेसरीज़ का उपयोग करें। अनुपयुक्त डवाइस कनेक्ट न करें।

अपने डवाइस को सूखा रखें



यदि आपका डवाइस जल-प्रतिरोधी है, तो अधिक विस्तृत मार्गदर्शन के लिए डवाइस की तकनीकी विनिर्देशनों में इसकी IP रेटिंग देखें।

कांच के पुरजे



इस डविाइस और/या इसकी स्क्रीन कांच से नर्मिति है. यदि डविाइस किसी कठोर सतह पर गरिता है या उसे तेज़ आघात लगता है, तो यह कांच टूट सकता है. यदि कांच टूट जाता है, तो डविाइस के कांच के पुरजों को स्पर्श न करें या डविाइस से टूटा हुआ कांच निकालने का प्रयास न करें. जब तक अधिकृत सेवा कर्मचारी कांच न बदले, तब तक इस डविाइस का उपयोग न करें.

अपनी सुनने की क्षमता की सुरक्षा करें



सुनने की क्षमता को हो सकने वाली क्षति रोकने के लिए, लंबे समय तक उच्च वॉल्यूम स्तर पर न सुनें. जब लाउड स्पीकर उपयोग में हो, तब अपने डविाइस को कान के पास इस्तेमाल करते समय सावधानी बरतें.

SAR



यह डविाइस कान से सटाकर सामान्य स्थिति में उपयोग करने पर या फरि शरीर से कम-से-कम 1.5 सेमी (5/8 इंच) दूर रखने पर RF एक्सपोजर के दशानर्देशों का पालन करता है. SAR संबंधी अधिकतम वशिष्ट मान इस उपयोगकर्ता मार्गदर्शिका के प्रमाणपत्र से जुड़ी जानकारी (SAR) वाले सेक्शन में पाई जा सकती है. अधिक जानकारी के लिए, इस उपयोगकर्ता मार्गदर्शिका का प्रमाणन सूचना (SAR) अनुभाग देखें या www.sar-tick.com पर जाएं।

नेटवर्क सेवाएं और लागतें

कुछ सुविधाओं और सेवाओं का उपयोग करने, या मुफ्त सामग्री सहित सामग्री डाउनलोड करने के लिए नेटवर्क कनेक्शन की आवश्यकता होती है। इससे बड़ी मात्रा में डेटा का स्थानांतरण हो सकता है, जिसके परिणामस्वरूप डेटा लागत बढ़ सकती है। आपको कुछ सुविधाओं की सदस्यता लेने की भी आवश्यकता हो सकती है।

महत्वपूर्ण: हो सकता है आपका नेटवर्क सेवा प्रदाता या यात्रा के दौरान आपके द्वारा उपयोग किया जा रहा सेवा प्रदाता 4G/LTE का समर्थन न करता हो। ऐसे मामलों में, आप न तो कॉल कर सकेंगे न प्राप्त कर सकेंगे, न तो संदेश भेज सकेंगे न प्राप्त कर सकेंगे और न ही मोबाइल डेटा कनेक्शन का उपयोग कर सकेंगे। यदि आप सुनिश्चित करना चाहते हैं कि पूर्ण 4G/LTE सेवा उपलब्ध न होने पर भी आपका डिवाइस निर्बाध काम करता रहे, तो आपको उच्चतम कनेक्शन गति को 4G से 3G में बदलने का सझाव दिया जाता है। ऐसा करने के लिए होम सकरीन पर **सेटिंग > नेटवर्क और इंटरनेट > मोबाइल नेटवर्क** पर टैप करें और **पसंदीदा नेटवर्क के प्रकार** को **3G** पर बदलें।

नोट: कुछ देशों में वाई-फ़ाई का उपयोग प्रतिबंधित हो सकता है। उदाहरण के लिए, यूरोपीय संघ में आप घर के अंदर सिर्फ 5150–5350 MHz के वाई-फ़ाई का उपयोग कर सकते हैं और यूएसए और कनाडा में आप घर के अंदर सिर्फ 5.15–5.25 GHz के वाई-फ़ाई का उपयोग कर सकते हैं। अधिक जानकारी के लिए, अपने स्थानीय अधिकारियों से संपर्क करें।

आपातकालीन कॉल

महत्वपूर्ण: सभी परिस्थितियों में कनेक्शन की गारंटी नहीं दी जाती है। चिकित्सा-उपचार से जुड़ी आपातकालीन स्थिति जैसी अत्यावश्यक बातचीत के संबंध में कभी भी केवल वायरलेस फ़ोन के भरोसे न रहें।

कॉल करने से पहले:

- फ़ोन चालू करें।
- यदि फ़ोन स्क्रीन और कुंजियां लॉक हैं, तो उन्हें अनलॉक करें।
- ऐसी जगह पर चले जाएं, जहां सग्नल की शक्ति पर्याप्त है।

किसी भी स्क्रीन पर आपातकालीन कॉल करने के लिए, पावर कुंजी को 3 बार दबाएं।

होम स्क्रीन में,  पर टैप करें

1. अपने मौजूदा स्थान के लिए अधिकारिक आपातकालीन नंबर टाइप करें। आपातकालीन कॉल नंबर स्थान-दर-स्थान अलग-अलग होते हैं।
2.  पर टैप करें।
3. ज़रूरी और जतिनी हो सके सटीक जानकारी दें। कॉल समाप्त करने की अनुमति मिलने तक कॉल समाप्त न करें।

आपको नमिन् कार्य भी करना पड़ सकता है:

- फ़ोन में एक SIM कार्ड डालें। यदि आपके पास SIM नहीं है, तो लॉक स्क्रीन में **आपातकाल** पर टैप करें।
- यदि आपका फ़ोन पनि कोड मांगता है, तो **आपातकाल** पर टैप करें।
- अपने फ़ोन में कॉल बारगि, फ़िक्सड डायलिंग या क्लोज़्ड यूज़र ग्रुप जैसे कॉल प्रतबंध बंद कर दें।
- यदि मोबाइल नेटवर्क उपलब्ध नहीं है, तो आप इंटरनेट से कॉल करने का भी प्रयास कर सकते हैं, बशर्ते आप इंटरनेट एक्सेस कर सकें।

अपने डवाइस की देखभाल करें

अपने डवाइस, बैटरी, चार्जर और एक्सेसरीज़ का ध्यान से इस्तेमाल करें। निम्न सुझाव आपके डवाइस को सुचारू रखने में मदद सकते हैं।

- डवाइस को सूखा रखें। नमी, आर्द्रता और सभी प्रकार के तरल पदार्थों या नम चीजों में मनिरल्स हो सकते हैं, जो वद्वियुतीय सर्कटि को धीरे-धीरे खराब कर सकते हैं।
- डवाइस को धूल भरे या गंदे क्षेत्रों में उपयोग या भंडारण न करें।
- डवाइस को उच्च तापमान पर न रखें। उच्च तापमान डवाइस या बैटरी को क्षतपिहुंचा सकते हैं।
- डवाइस को ठंडे तापमान में न रखें। ऐसे में डवाइस के सामान्य तापमान में लौटने पर उसके अंदर नमी उत्पन्न हो सकती है और उससे डवाइस को क्षतपिहुंच सकती है।
- उपयोगकर्ता गाइड में द्दि गए नर्देशों के अलावा डवाइस को न खोलें।
- अनधिकृत संशोधन से उपकरण को क्षतपिहुंच सकती है तथा रेडियो उपकरणों को नियंत्रित करने वाले वनियमों का उल्लंघन हो सकता है।
- डवाइस या बैटरी को गरिएं नहीं, खटखटाएं नहीं, या हलियां नहीं। गलत तरीके से पकड़ने पर टूटने की संभावना रहती है।
- डवाइस की सतह को साफ करने के लिए केवल मुलायम, साफ, सूखे कपड़े का उपयोग करें।
- डवाइस पर पेंट न करें। पेंटिंग करने से डवाइस का सही से संचालति होना रुक सकता है।
- डवाइस को चुम्बक या चुम्बकीय क्षेत्र से दूर रखें।
- अपने महत्वपूर्ण डेटा को सुरक्षित रखने के लिए, उसे कम से कम दो अलग-अलग स्थानों पर संग्रहीत करें, जैसे कि आपका डवाइस, मेमोरी कार्ड या कंप्यूटर, या महत्वपूर्ण जानकारी लिख लें।

लंबे समय तक उपयोग करने से डवाइस गर्म हो सकता है। ज्यादातर मामलों में यह बात सामान्य है। अत्यधिक गर्म होने से रोकने के लिए, डवाइस अपने आप धीरे चल सकता है, ऐप बंद कर सकता है, चार्जिंग बंद कर सकता है और आवश्यकता होने पर डवाइस खुद बंद हो सकता है। अगर डवाइस सही से काम नहीं कर रहा है, तो उसे नजदीक के अधिकृत सेवा केंद्र पर ले जाएं।

रीसाइकल करना



इस्तेमाल किए जा चुके विद्युतीय उत्पादों, बैटरियों और पैकेजिंग के मटेरियल को हमेशा संबंधित संकलन केंद्र पर वापस कर दें। इससे अनियंत्रित कूड़े का निपटारा करने और मटेरियल को रीसाइकल करने के लिए प्रोत्साहित करने में मदद मिलती है। इलेक्ट्रिकल या इलेक्ट्रॉनिक उत्पादों में बहुत सारा कीमती मटेरियल रहता है, जैसे कि धातु (तांबा, अल्युमीनियम, स्टील और मैग्नेशियम) और कीमती धातु (सोना, चांदी और प्लैटिनम)। डवाइस के सारे मटेरियल को मटेरियल या ऊर्जा के तौर पर रिकीवर्ड किया जा सकता है।

ऐसे डबिबे वाला प्रतीक जसमें क्रॉस-आउट वाला चक्र दिया गया है

ऐसे डबिबे वाला प्रतीक जसमें क्रॉस-आउट वाला चक्र दिया गया है



आपके उत्पाद, बैटरी, साहित्य या पैकेजिंग पर बना व्हीली-बनि पर क्रॉस के नशान वाला प्रतीक आपको याद दिलाता है कि सभी इलेक्ट्रिकल और इलेक्ट्रॉनिक उत्पादों और बैटरियों को उनका जीवनकाल समाप्त हो जाने पर एक पृथक संग्रहण केंद्र पर ले जाना चाहिए। पहले डवाइस से नज्जी डेटा निकालना न भूलें। इन उत्पादों को नगर नगिम के नहीं छांटे गए कूड़े में न फेंकें: उन्हें रीसाइकल के लिए ले जाएं। अपने नज्जिम रीसाइकलिंग पॉइंट की जानकारी के लिए, अपने स्थानीय अपशिष्ट प्राधिकरण से संपर्क करें, या HMD के टेक-बैक कार्यक्रम और अपने देश में इसकी उपलब्धता के बारे में www.hmd.com/phones/support/topics/recycle पर पढ़ें।

बैटरी और चार्जर से जुड़ी जानकारी

बैटरी और चार्जर की जानकारी

आपके फोन की बैटरी निकाली जा सकती है या नहीं निकाली जा सकती इसका पता लगाने के लिए मुद्रित मार्गदर्शिका देखें।

नकाली जा सकने वाली बैटरी वाले डविाइस अपने डविाइस का केवल ओरजिनल रीचार्जेबल बैटरी के साथ उपयोग करें. बैटरी सैकड़ों बार चार्ज और डसिचार्ज हो सकती है, लेकिन धीरे-धीरे यह चुक जाएगी. जब टॉक और स्टैंडबाई का समय सामान्य से कम हो जाए, तो बैटरी बदल दें.

बना नकाली जा सकने वाली बैटरी वाले उपकरण बैटरी नकालने का प्रयास न करें, क्योंकि इस प्रयास में आप डविाइस को नुकसान पहुंचा सकते हैं. बैटरी सैकड़ों बार चार्ज और डसिचार्ज हो सकती है, लेकिन धीरे-धीरे यह चुक जाएगी. जब टॉक और स्टैंडबाई का समय सामान्य से काफी कम हो जाए, तो बैटरी बदलने के लिए अपने डविाइस को किसी नकितम अधिकृत सेवा केंद्र पर ले जाएँ.

अपने डविाइस को संगत चार्जर का उपयोग करके चार्ज करें. चार्जर के प्लग का प्रकार भिन्न हो सकता है. चार्ज करने का समय, उपकरण की क्षमता पर निर्भर करते हुए अलग-अलग हो सकता है।

बैटरी और चार्जर की सुरक्षा से जुड़ी जानकारी

आपके डविाइस की चार्जिंग पूरी हो जाने पर, डविाइस और इलेक्ट्रिकल आउटलेट से चार्जर का प्लग नकाल दें. कृपया ध्यान दें कि 12 घंटे से अधिक समय तक लगातार चार्ज नहीं किया जाना चाहिए. उपयोग में न होने पर भी ऐसे ही छोड़ने से कुछ समय बाद पूरी तरह से चार्ज हुई बैटरी भी डसिचार्ज होती जाएगी.

तापमान अत्यधिक कम या ज्यादा होने से बैटरी की क्षमता और लाइफटाइम कम हो जाती है. अनुकूलतम प्रदर्शन के लिए, बैटरी को हमेशा 15°C और 25°C (59°F और 77°F) के तापमान में रखें. हो सकता है कि गर्म या ठंडी बैटरी वाला डविाइस कुछ देर तक काम न कर पाए. ध्यान दें कि ठंडे तापमान में बैटरी जल्दी खत्म हो सकती है और मनिटों में फ़ोन को बंद करने की पर्याप्त शक्ति खो सकती है. जब आप ठंडे तापमान में बाहर होते हैं, तब अपने फ़ोन को गर्म रखें.

स्थानीय अधिनियमों का पालन करें. संभव होने पर रीसाइकल करें. घरेलू कूड़े-कचरे के साथ न फेंकें.

बैटरी को बहुत कम हवा के अत्यधिक नमिन् दबाव में या अत्यधिक उच्च तापमान पर न रखें, उदाहरण के लिए आग में नपिटान करना, क्योंकि इससे ज्वलनशील तरल या गैस का वसिफोट या रसिाव हो सकता है.

बैटरी को किसी भी प्रकार से खोलने, काटने, मोड़ने, छेद करने या दूसरी तरह से क्षतपिहुंचाने का काम न करें. बैटरी लीक होने पर उसके तरल पदार्थ को त्वचा या आंखों के संपर्क में आने न दें. ऐसा होने पर, प्रभावति जगह को तुरंत पानी से धो डालें या डॉक्टर की मदद लें. बैटरी में संशोधन न करें, न ही उसमें कोई बाह्य वस्तु घुसेड़ने की कोशिश करें, या फरि उसे पानी अथवा अन्य तरल पदार्थ में डुबोने या उद्घाटति करने का काम न करें. क्षतपिहुंचाने पर बैटरी फट सकती है.

बैटरी या चार्जर का उपयोग नहिति उद्देश्यों के लिए ही करें. सही से उपयोग न करने अथवा स्वीकृति नहीं दी गई या अनुपयुक्त बैटरी या चार्जर का उपयोग करने से आग लगने, वसिफोट होने या अन्य खतरे का जोखमि उत्पन्न हो सकता है और इससे कोई भी स्वीकृति या वारंटी अमान्य हो सकती है. अगर आपको लगता है कि बैटरी या चार्जर क्षतगिरस्त हो गया है, तो उसका उपयोग जारी रखने से पहले उसे सेवा केंद्र में ले जाएँ या फरि अपने फ़ोन डीलर को दिखाएं. कभी भी क्षतगिरस्त बैटरी या चार्जर का उपयोग न करें. केवल घर के अंदर ही चार्जर का उपयोग करें. बजिली कड़कने पर अपने डविाइस को चार्ज न करें. जब चार्जर बकिरी पैक में शामिल न किया गया हो, तो डेटा केबल (शामलि) और एक USB पावर एडाप्टर (अलग से बेचा जा सकता है) का उपयोग करके अपने डविाइस को चार्ज करें. आप अपने डविाइस को ऐसे तृतीय-पक्ष केबल और पावर एडाप्टर के साथ चार्ज कर सकते हैं, जो USB 2.0 या बाद के संस्करण के साथ और लागू देश के नियमों और अंतर्राष्ट्रीय और क्षेत्रीय सुरक्षा मानकों के अनुरूप हो. हो सकता है कि अन्य एडाप्टर लागू सुरक्षा मानकों को पूरा न करते हों, और ऐसे एडाप्टर से चार्ज करने से संपत्तिका नुकसान या किसी को चोट लगने का खतरा हो सकता है.

कोई चार्जर या एक्सेसरी अनप्लग करने के लिए प्लग को पकड़ें और खींचें, तार को नहीं।

इसके अलावा, यदि आपके डवाइस की बैटरी निकाली जा सकती है, तो उस पर नीचे दिए नियम लागू होंगे:

- किसी भी कवर या बैटरी को हटाने से पहले हमेशा डवाइस को बंद कर दें और चार्जर को अनप्लग कर दें।
- धातु वाली वस्तुएं बैटरी की धातु वाली पट्टी के संपर्क में आने पर आकस्मिक रूप से शॉर्ट-सर्कट हो सकती है। इससे बैटरी या अन्य वस्तु को क्षतिपहुंच सकती है।

छोटे बच्चे

आपका डवाइस और इसके एक्सेसरीज़ खिलौने नहीं हैं। उनमें छोटे-छोटे पुर्जे हो सकते हैं। उन्हें छोटे बच्चों की पहुंच से दूर रखें।

चकित्सा उपकरण

वायरलेस फ़ोन जैसे रेडियो ट्रांसमिटर करने वाले डवाइस के संचालन से अपर्याप्त रूप से सुरक्षा चकित्सा उपकरणों की कार्यप्रणाली पर बाधा पहुंच सकती है। चकित्सा उपकरण को बाह्य रेडियो एनर्जी के प्रति पर्याप्त सुरक्षा दी गई है या नहीं, यह तय करने के लिए चकित्सक या उक्त उपकरण के निर्माता से सलाह-परामर्श लें।

प्रत्यारोपण किए गए चकित्सा उपकरण

संभावित व्यवधान से बचने के लिए, प्रत्यारोपित चकित्सा डवाइस (जैसे कि कार्डिएक पेसमेकर, इंसुलिन पंप और न्यूरोस्टिम्युलेटर) निर्माता वायरलेस डवाइस और चकित्सा डवाइस के बीच कम-से-कम 15.3 सेंटीमीटर (6 इंच) की दूरी बनाए रखने का सुझाव देते हैं। ऐसे उपकरण वाले व्यक्तियों को निम्न बातें ध्यान में रखनी चाहिए:

- वायरलेस डवाइस को हमेशा मेडिकल डवाइस से 15.3 सेंटीमीटर (6 इंच) से अधिक दूर रखें।
- वायरलेस डवाइस को अपनी छाती की जेब में न रखें।
- वायरलेस डवाइस को चकित्सा उपकरण के वपिरीत कान पर रखें।
- यदि आपको संदेह हो कि कोई व्यवधान उत्पन्न हो रहा है तो वायरलेस डवाइस को बंद कर दें।
- प्रत्यारोपित चकित्सा उपकरण के लिए निर्माता के निर्देशों का पालन करें।

प्रत्यारोपण किए गए चकित्सा उपकरण के साथ अपने वायरलेस डवाइस के इस्तेमाल के संबंध में आपके पास कोई भी प्रश्न हो, तो अपने स्वास्थ्य सेवा प्रदाता से संपर्क करें।

सुनने की क्षमता



चेतावनी: जब आप हेडसेट का उपयोग करते हैं, तो बाहरी आवाज़ें सुनने की आपकी क्षमता प्रभावित हो सकती है। जब हेडसेट आपकी सुरक्षा को जोखिम में डाल सकता हो, तब उसका उपयोग न करें।

कुछ वायरलेस डवाइस कुछ सुनने की क्षमता के सहायक उपकरणों को बाधा पहुंचा सकते हैं।

अपने डविाइस की हानिकारक सामग्री से सुरक्षा करें

आपका डविाइस वायरस या अन्य हानिकारक सामग्री के संपर्क में आ सकता है. नमिनलखिति सावधानियां रखें:

- संदेश खोलते समय सावधान रहें। उनमें दुर्भावनापूर्ण सॉफ्टवेयर हो सकते हैं या वे आपके डविाइस अथवा कंप्यूटर को नुकसान पहुंचा सकते हैं।
- कनेक्टविटि अनुरोध स्वीकार करते समय, इंटरनेट ब्राउज़ करते समय या सामग्री डाउनलोड करते समय सावधान रहें। गैर-भरोसेमंद स्रोतों से ब्लूटूथ कनेक्शन स्वीकार न करें।
- केवल उन स्रोतों से सेवाएँ और सॉफ्टवेयर स्थापति करें और उनका उपयोग करें जनि पर आपको भरोसा हो और जो पर्याप्त सुरक्षा और संरक्षण प्रदान करते हों।
- अपने डविाइस और उससे जुड़े किसी भी कंप्यूटर पर एंटीवायरस और अन्य सुरक्षा सॉफ्टवेयर इंस्टॉल करें। एक बार में केवल एक एंटीवायरस ऐप का उपयोग करें। ज्यादा एंटीवायरस का उपयोग करने पर डविाइस और/या कंप्यूटर का प्रदर्शन और संचालन प्रभावित हो सकता है।
- यदि आप पूर्वस्थापित बुकमार्क्स और तृतीय पक्ष इंटरनेट साइटों के लकि तक पहुंचते हैं, तो उचित सावधानी बरतें। HMD Global ऐसी साइटों का न तो अनुमोदन करता है और न ही उनकी ज़िम्मेदारी लेता है।

वाहन

रेडियो सिग्नल से वाहनों में मौजूद सही से इंस्टॉल नहीं की गई या अपर्याप्त सुरक्षा वाली वदियुतीय प्रणाली पर असर पड़ सकता है. अधिक जानकारी के लिए अपने वाहन या उसके उपकरण के नरिमाता से संपर्क करें. वाहन में केवल अधिकृत कर्मचारी द्वारा ही डविाइस इंस्टॉल किया जाना चाहिए. गलत तरीके से इंस्टॉल करना खतरनाक हो सकता है और इससे आपकी वारंटी अमान्य हो सकती है. नियमति रूप से इस बात की जांच करते रहें कि आपके वाहन में डविाइस उपकरण सही से लगाया गया और वह सही से काम कर रहा है कनिही. डविाइस, उसके पुर्जे या एक्सेसरीज़ जसि खंड में हैं उसी खंड में ज्वलनशील या वसिफोटक मटेरियल रखने या ढोने का काम न करें. एयरबैग वाली जगह पर अपना डविाइस या एक्सेसरीज़ न रखें.

संभावति रूप से वसिफोटक जगहें

गैसोलनि पंप जैसी संभावति रूप से वसिफोटक जगहों पर अपना डविाइस बंद करें. चगियारियों से वसिफोट या आगजनी हो सकती है, जसिसे चोट या मृत्यु हो सकती है. ईधन, रासायनकि पदार्थों के प्लांट या वसिफोट वाली कार्रवाई आगे बढ़ाई जा रही जगहों पर दिए गए नषिधों पर ध्यान दें. संभावति रूप से वसिफोटक जगहों पर हो सकता है कि सिसाफ संकेत न हों. सामान्य रूप से ये वो जगहें होती हैं जहां पर आपको अपनी गाड़ी का इंजन बंद करने की सलाह दी जाती है, बोट पर डेक से नीचे, रासायनकि पदार्थ के स्थानांतरण या फ़ैसलिटी पर और जहां हवा में रासायनकि पदार्थ या कण हों. तरल पदार्थ वाले पेट्रोलियम गैस (जैसे कि प्रोपेन या ब्यूटेन) का उपयोग करने वाले वाहनों के नरिमाताओं से पूछताछ करें कि उनके आस-पास यह डविाइस सुरक्षति तरीके से उपयोग किया जा सकता है कनिही.

प्रमाणपत्र संबंधी जानकारी (SAR)

This mobile device meets guidelines for exposure to radio waves.

Your mobile device is a radio transmitter and receiver. It is designed not to exceed the limits for exposure to radio waves (radio frequency electromagnetic fields), recommended by international guidelines from the independent scientific organization ICNIRP. These guidelines incorporate substantial safety margins that are intended to assure the protection of all persons regardless of age and health. The exposure guidelines are based on the Specific Absorption Rate (SAR), which is an expression of the amount of radio frequency (RF) power deposited in the head or body when the device is transmitting. The ICNIRP SAR limit for mobile devices is 2.0 W/kg averaged over 10 grams of tissue.

SAR tests are carried out with the device in standard operating positions, transmitting at its highest certified power level, in all its frequency bands.

This device meets RF exposure guidelines when used against the head or when positioned at least 5/8 inch (1.5 centimetres) away from the body. When a carry case, belt clip or other form of device holder is used for body-worn operation, it should not contain metal and should provide at least the above stated separation distance from the body.

Your mobile device is also designed to meet the requirements for exposure to radio waves established by the India Department of Telecommunications. These requirements set a SAR limit of 1.6 W/kg averaged over one gram of tissue.

To send data or messages, a good connection to the network is needed. Sending may be delayed until such a connection is available. Follow the separation distance instructions until the sending is finished.

During general use, the SAR values are usually well below the values stated above. This is because, for purposes of system efficiency and to minimise interference on the network, the operating power of your mobile is automatically decreased when full power is not needed for the call. The lower the power output, the lower the SAR value.

Device models may have different versions and more than one value. Component and design changes may occur over time and some changes could affect SAR values.

For more info, go to www.sar-tick.com. Note that mobile devices may be transmitting even if you are not making a voice call.

The World Health Organization (WHO) has stated that current scientific information does not indicate the need for any special precautions when using mobile devices. If you are interested in reducing your exposure, they recommend you limit your usage or use a hands-free kit to keep the device away from your head and body. For more information and explanations and discussions on RF exposure, go to the WHO website at www.who.int/peh-emf/en.

डजिटल अधिकार प्रबंधन के बारे में

इस डिवाइस का उपयोग करते समय सभी कानूनों का पालन करें और स्थानीय कस्टम और कॉपीराइट सहति दूसरों की गोपनीयता और वैध अधिकारों का सम्मान करें. कॉपीराइट सुरक्षा आपको फ़ोटो, संगीत और दूसरी सामग्री कॉपी करने, संशोधित करने या स्थानांतरित करने से रोक सकती है.

काँपीराइट और नोटिस

काँपीराइट और अन्य नोटिस

क्षेत्र के अनुसार उत्पादों, सुविधाओं, ऐप्स और सेवाओं की उपलब्धता में फ़र्क हो सकता है। अधिक जानकारी के लिए, अपने डीलर या अपने सेवा प्रदाता से संपर्क करें। इस डेवाइस में ऐसी वस्तुएं, प्रौद्योगिकी या सॉफ़्टवेयर समाहित हो सकते हैं, जो यूएस तथा अन्य देशों के निर्यात कानून और वनियमों के अधीन हो सकते हैं। कानून के विरुद्ध वचिलन पर प्रतिबंध है।

इस दस्तावेज़ की सामग्री "यथारूप" प्रदान की गई है। जब तक लागू कानून द्वारा आवश्यक न हो, इस दस्तावेज़ की सटीकता, विश्वसनीयता या सामग्री के संबंध में किसी भी प्रकार की कोई भी वॉरंटी, चाहे प्रत्यक्ष हो या अप्रत्यक्ष, नहीं दी जाती, जिसमें वाणज्यिकता और किसी खास प्रयोजन के लिए उपयुक्तता से संबंधित नहित वॉरंटियां भी शामिल हैं, लेकिन यह इन्हीं तक सीमित नहीं है। HMD Global इस दस्तावेज़ में संशोधन करने और बना किसी पूर्व सूचना के किसी भी समय वापस लेने का अधिकार सुरक्षित रखता है।

लागू कानून द्वारा अनुमत अधिकतम सीमा तक, किसी भी परिस्थिति में HMD Global या उसका कोई लाइसेंसकर्ता किसी भी कारण से होने वाले डेटा या आय की हानि या वशिष्ट, आकस्मिक, परिणामी या अप्रत्यक्ष हानियों के लिए ज़िम्मेदार नहीं होंगे।

HMD Global की पूर्व लिखित अनुमति के बिना इस दस्तावेज़ के किसी भी हिस्से या इसकी संपूर्ण सामग्री के पुनरुत्पादन, हस्तांतरण या वितरण पर प्रतिबंध है। HMD Global निरंतर विकास की नीति पर काम करता है। HMD Global बना किसी पूर्व सूचना के इस दस्तावेज़ में वर्णित किसी भी उत्पाद में परिवर्तन और सुधार करने का अधिकार सुरक्षित रखता है।

HMD Global आपके डेवाइस के साथ प्रदान किए गए तृतीय-पक्ष ऐप्स की कार्यात्मकता, सामग्री या अंतर्-उपयोगकर्ता समर्थन का न तो कोई प्रतिनिधित्व करता है, न कोई वॉरंटी प्रदान करता और न ही इनकी ज़िम्मेदारी लेता है। इस ऐप का उपयोग करके, आप स्वीकार करते हैं कि ऐप यथारूप प्रदान किया गया है।

मानचित्र, गेम्स, संगीत और वीडियो डाउनलोड करने और छवियां व वीडियो अपलोड करने में डेटा की बड़ी मात्रा खर्च हो सकती है। आपका सेवा प्रदाता आपसे डेटा ट्रांसमिशन का शुल्क ले सकता है। वशिष्ट उत्पादों, सेवाओं और सुविधाओं की उपलब्धता क्षेत्र-दर-क्षेत्र अलग-अलग हो सकती है। अतिरिक्त वितरण और भाषा विकल्पों की उपलब्धता के संबंध में जानकारी प्राप्त करने के लिए अपने स्थानीय डीलर से संपर्क करें।

कुछ सुविधाएं, कार्यात्मकता और उत्पाद वितरण नेटवर्क आधारित हो सकते हैं और उन पर अतिरिक्त नियम, शर्तें और शुल्क लागू हो सकते हैं।

इन सभी में बना किसी सूचना के परिवर्तन हो सकता है।

<http://www.hmd.com/privacy> पर उपलब्ध HMD Global गोपनीयता नीति आपके द्वारा किए जाने वाले इस डेवाइस के उपयोग पर लागू होती है।

Qualcomm और Snapdragon, Qualcomm Incorporated के ट्रेडमार्क हैं और युनाइटेड स्टेट्स तथा अन्य देशों में पंजीकृत हैं।

ZEISS, ZEISS लोगो, Tessar और T* Carl Zeiss AG के पंजीकृत ट्रेडमार्क हैं, जिनका उपयोग Carl Zeiss Vision GmbH के लाइसेंस के तहत किया गया है।

Nokia 7 Plus उपयोगकर्ता मार्गदर्शिका

Google, Android, Google Play और अन्य चहिन Google LLC के ट्रेडमार्क हैं.

HMD Global Oy फ़ोन और टैबलेट के Nokia ब्रांड का एकमात्र लाइसेंसधारक है. Nokia, Nokia Corporation का पंजीकृत ट्रेडमार्क है. OZO, Nokia Technologies Oy का ट्रेडमार्क है.

ब्लूटूथ शब्द चहिन और लोगो पर Bluetooth SIG, Inc. का स्वामित्व है और HMD Global द्वारा ऐसे चहिनों का किसी भी प्रकार का उपयोग लाइसेंस के अधीन किया जाता है.

अन्य सभी ट्रेडमार्क उनके अपने-अपने स्वामियों की संपत्ति हैं.