

NOKIA

Nokia 9 PureView

Manual del usuario

Tabla de contenidos

1	Acerca de este Manual del usuario	5
2	Introducción	6
	Mantener actualizado el teléfono	6
	Teclas y piezas	6
	Insertar o quitar la tarjeta SIM	8
	Cargar el teléfono	9
	Encender y configurar el teléfono	9
	Configuración de SIM dual	10
	Configurar Id. de huella digital	10
	Bloquear y desbloquear el teléfono	11
	Usar la pantalla táctil	11
3	Conceptos básicos	16
	Personalizar el teléfono	16
	Abrir y cerrar una aplicación	16
	Notificaciones	17
	Control de volumen	18
	Asistente de Google	18
	Capturas de pantalla	19
	Duración de la batería	19
	Ahorrar en costos de roaming de datos	20
	Escribir texto	21
	Fecha y hora	23
	Reloj y alarma	23
	Calculadora	24
	Accesibilidad	25

4	Conectarse con sus amigos y familiares	26
	Llamadas	26
	Contactos	26
	Enviar y recibir mensajes	27
	Correo	28
	Redes sociales	29
5	Cámara	30
	Aspectos básicos de la cámara	30
	Grabar un video	31
	Usar la cámara como un profesional	33
	Sus fotos y videos	35
6	Internet y conexiones	36
	Activar Wi-Fi	36
	Usar una conexión de datos móviles	36
	Explorar la Web	37
	Cerrar una conexión	39
	Bluetooth®	39
	NFC	41
	VPN	43
7	Organizar el día	44
	Calendario	44
	Notas	45
8	Mapas	46
	Encontrar lugares y obtener indicaciones	46
	Descargar y actualizar mapas	47
	Usar servicios de ubicación	47
9	Aplicaciones y servicios	49
	Google Play	49

10 Actualizaciones y copias de seguridad de software	51
Actualizar el software de su teléfono	51
Back up your data	51
Restaurar ajustes originales y eliminar contenido privado del teléfono	51
Almacenamiento	52
11 Proteger el teléfono	54
Proteger el teléfono con la huella digital	54
Cambiar el código PIN de la tarjeta SIM	54
Códigos de acceso	55
12 Información del producto y de seguridad	57
Para su seguridad	57
Servicios de redes y costos	60
Llamadas de emergencia	60
Cuidado del dispositivo	61
Reciclar	62
Símbolo del contenedor de basura tachado	62
Información sobre la batería y el cargador	63
Niños pequeños	64
Dispositivos médicos	65
Dispositivos médicos implantados	65
Audición	65
Proteger el dispositivo contra contenido peligroso	65
Vehículos	66
Entornos potencialmente explosivos	66
Condiciones húmedas o polvorientas	66
Información de certificación (índice SAR)	67
Acerca de la administración de derechos digitales	68
Derechos de autor y avisos	68

1 Acerca de este Manual del usuario



Importante: Para obtener información importante sobre el uso seguro de su dispositivo y la batería, lea "Información del producto y seguridad" antes de utilizar el dispositivo. Para averiguar cómo comenzar a utilizar su nuevo dispositivo, lea el Manual del usuario.

2 Introducción

MANTENER ACTUALIZADO EL TELÉFONO

Software del teléfono

Mantenga el teléfono al día y acepte las actualizaciones de software disponibles para recibir funciones nuevas y mejoradas para el teléfono. Las actualizaciones de software también pueden mejorar el rendimiento del teléfono.

TECLAS Y PIEZAS

Explore las teclas y piezas de su nuevo teléfono.

Su teléfono

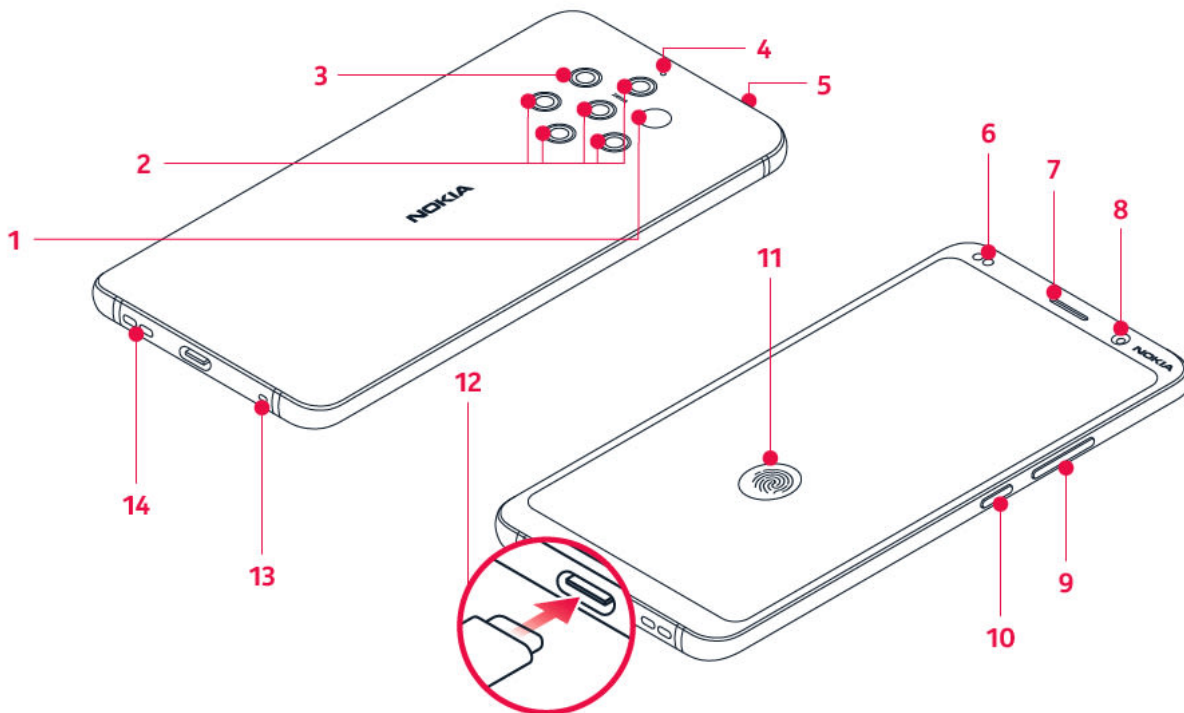

Esta guía del usuario es válida para los modelos siguientes: TA-1087 y TA-1082.

- | | |
|----------------------|--------------------------|
| 1. Sensor infrarrojo | 5. Ranura de tarjeta SIM |
| 2. Cámara | 6. Sensor de proximidad |
| 3. Flash | 7. Auricular |
| 4. Micrófono | 8. Cámara frontal |

- | | |
|--------------------------------------------------------------------------------------------------------------------------------|--------------------------------------------------------------------------------|
| 9. Teclas de volumen | 🔊 para desbloquear el teléfono. |
| 10. Tecla de encendido/bloqueo | 12. Conector de cargador y auricular (salida de audio Tipo C USB) ¹ |
| 11. Sensor de huellas digitales. El sensor de huellas dactilares se encuentra en la pantalla del teléfono. Presione el dedo en | 13. Micrófono |
| | 14. Altavoz |

Algunos de los accesorios mencionados en esta guía, como el cargador, los auriculares o el cable de datos, pueden venderse por separado.

⚠ Importante: La pantalla y la cubierta posterior del dispositivo son de vidrio. Estas partes pueden romperse si el dispositivo cae sobre una superficie dura o si recibe un impacto fuerte. Si el vidrio se rompe, no toque las piezas de vidrio del dispositivo ni intente remover el vidrio roto del dispositivo. Deje de usar el dispositivo hasta que personal de servicio autorizado reemplace el vidrio.

Utilizar el adaptador de auriculares

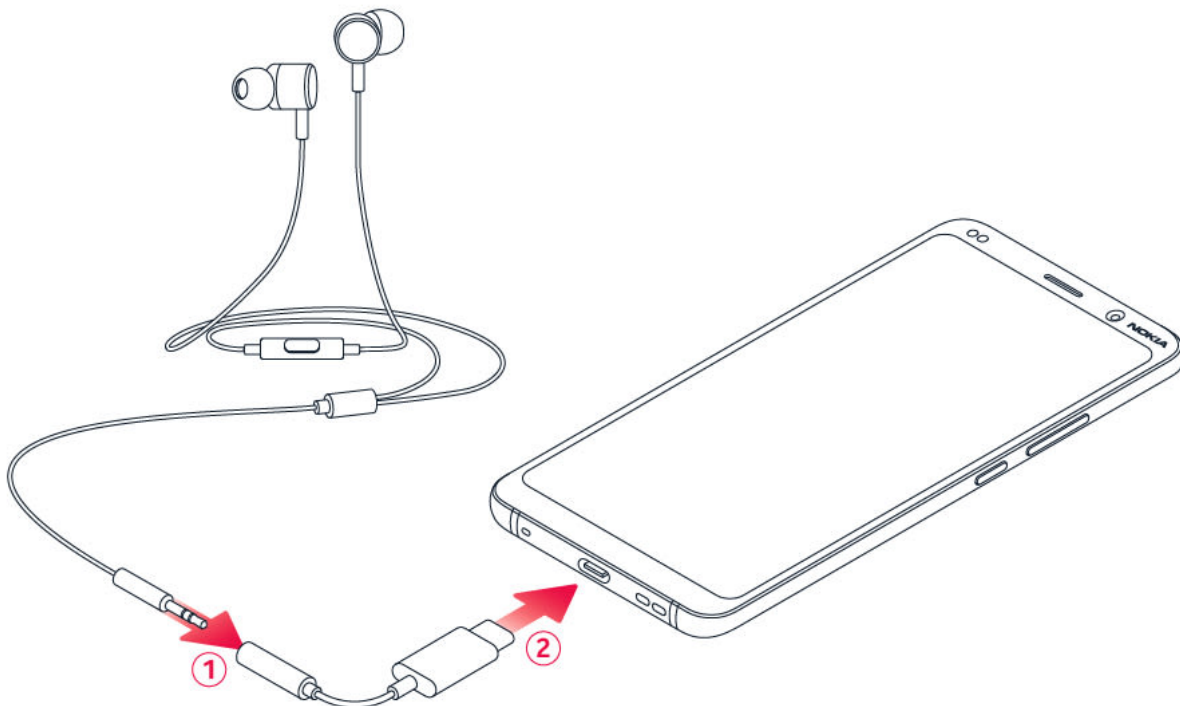

El teléfono tiene una salida de audio Tipo C USB. Con su nuevo teléfono puede utilizar un auricular de enchufe de 3,5 mm normal: solo tiene que enchufar el auricular en el adaptador suministrado con el teléfono y, a continuación, enchufar el extremo USB del adaptador en el teléfono.

Piezas y conectores, magnetismo

No conecte productos que generen una señal de salida, ya que esto puede dañar el dispositivo. No conecte ninguna fuente de voltaje al conector de audio. Preste especial atención a los niveles de volumen si conecta un dispositivo externo de audio o auriculares distintos de los aprobados para este dispositivo.

Algunas piezas del dispositivo son magnéticas. Su dispositivo puede atraer materiales metálicos. No coloque tarjetas de crédito u otras tarjetas con banda magnética cerca del dispositivo por períodos prolongados, ya que las tarjetas pueden dañarse.

¹ El teléfono solo admite salida de audio digital.

INSERTAR O QUITAR LA TARJETA SIM

Insertar la tarjeta SIM

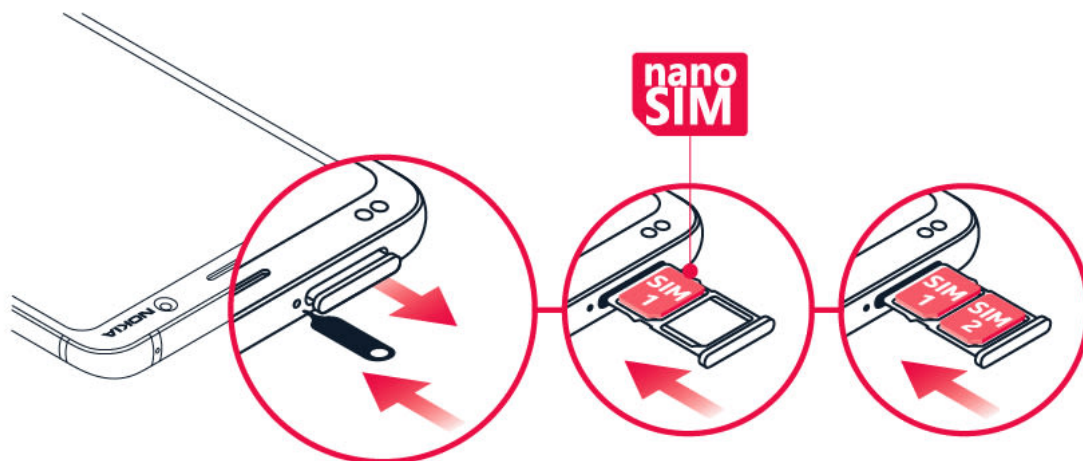

1. Abra la bandeja de la tarjeta SIM: inserte en el orificio el pasador de apertura de la bandeja y deslice la bandeja hacia fuera.
2. Coloque una tarjeta nano SIM en la bandeja con el área de contacto hacia abajo. Si tiene un teléfono de doble SIM, coloque la segunda tarjeta SIM en la ranura 2 con el área de contacto hacia abajo.
3. Vuelva a deslizar la bandeja a su ranura. ¹

¹ Utilice solo tarjetas nano SIM originales. El uso de tarjetas SIM incompatibles puede dañar la tarjeta o el dispositivo y alterar los datos almacenados en ella.

CARGAR EL TELÉFONO

Cargar la batería



1. Conecte un cargador compatible al tomacorriente.
2. Conecte el cable al teléfono.

Puede cargar el teléfono en forma inalámbrica. Use solo cargadores compatibles con Qi para cargar en forma inalámbrica.

El teléfono es compatible con los cables USB-C. También puede cargar el teléfono desde una computadora con un cable USB, pero esto puede demorar más.

Si la batería está completamente descargada, el indicador de carga puede tardar varios minutos en encenderse.

ENCENDER Y CONFIGURAR EL TELÉFONO

Cuando enciende su teléfono por primera vez, el teléfono lo guía durante la configuración de las conexiones a red y los ajustes del teléfono.

Switch on your phone

1. To switch on your phone, press and hold the power key until the phone vibrates.
2. When the phone is switched on, choose your language and region.
3. Follow the instructions shown on your phone.

Transfer data from your previous phone

You can transfer data from an old phone to your new phone using your Google account.

To back up data on your old phone to your Google account, refer to your old phone's user guide.

1. Tap **Settings** > **Accounts** > **Add account** > **Google**.
2. Select which data you want to restore on your new phone. The sync starts automatically once your phone is connected to the internet.

Restaurar la configuración de las aplicaciones de su teléfono Android™ anterior

Si su teléfono anterior era Android y tenía habilitada la opción de copia de seguridad en la cuenta de Google, entonces puede restaurar las configuraciones de las aplicaciones y las contraseñas de Wi-Fi.

1. Presione **Configuración** > **Sistema** > **Avanzado** > **Copia de seguridad**.
2. Cambie **Copia de seguridad a Google Drive** a **Activado**.

CONFIGURACIÓN DE SIM DUAL

Si tiene una variante de SIM dual, puede tener dos tarjetas SIM en el teléfono: una para trabajar, por ejemplo, y la otra para uso personal.

Elegir qué tarjeta SIM usar

Cuando, por ejemplo, realiza una llamada, puede elegir la SIM que utilizará al presionar el botón SIM 1 o SIM 2 correspondiente después de marcar el número.

Su teléfono muestra el estado de la red de ambas SIM de manera separada. Ambas tarjetas SIM están disponibles al mismo tiempo si el dispositivo no se está utilizando, pero mientras una tarjeta SIM está activa, por ejemplo, en una llamada, la otra puede no estar disponible.

Administrar sus tarjetas SIM

¿No quiere que el trabajo interfiera con su tiempo libre? ¿O acaso tiene una conexión de datos más económica en una de las tarjetas SIM? Puede decidir qué SIM desea usar.

Presione **Configuración** > **Red e Internet** > **Tarjetas SIM**.

Renombrar una tarjeta SIM

Presione la tarjeta SIM que desea renombrar y escriba el nombre que quiera.

Seleccionar qué tarjeta SIM usar para llamadas o conexión de datos

En **SIM preferida para**, presione la configuración que desea cambiar y seleccione la tarjeta SIM.

CONFIGURAR ID. DE HUELLA DIGITAL

Puede desbloquear el teléfono con solo tocar con el dedo. Configure la Id. de huella digital para incrementar la seguridad.

Agregar una huella digital

1. Presione **Configuración** > **Seguridad y ubicación** > **Huella digital**. Si no tiene configurado en el teléfono para que la pantalla se bloquee, presione **Configurar bloqueo de pantalla**.
2. Seleccione el método de desbloqueo alternativo que quiera usar para la pantalla de bloqueo y siga las instrucciones que se muestran en el teléfono.

BLOQUEAR Y DESBLOQUEAR EL TELÉFONO

Bloquear el teléfono

Si desea evitar hacer una llamada accidentalmente cuando su teléfono está en el bolsillo o la cartera, puede bloquear las teclas y la pantalla.

Para bloquear las teclas y la pantalla, presione la tecla de encender/apagar.

Desbloquear las teclas y la pantalla

Presione la tecla encender/apagar y deslice hacia arriba la pantalla. Si se le pide, proporcione credenciales adicionales.

USAR LA PANTALLA TÁCTIL

Evite el contacto de la pantalla táctil con otros dispositivos eléctricos, el uso de demasiada presión o tocarla con objetos puntiagudos.

Le recomendamos usar sus dedos o accesorios especializados; nunca utilice lápices, bolígrafos ni otros objetos puntiagudos en la pantalla táctil.

Dejar la pantalla táctil encendida durante un largo período puede ocasionar imágenes diferidas (quemado de la pantalla). Para evitarlo, bloquee la pantalla cuando no esté usando el teléfono.

Pantalla del teléfono

Dejar la pantalla del teléfono con el nivel máximo de brillo durante un largo período puede dar lugar a que la imagen en pantalla permanezca incluso después de desactivarla o cuando aparezca una imagen nueva en la pantalla.

Para evitarlo:

- Bloquee la pantalla cuando no esté utilizando el teléfono y habilite la pantalla para que se desactive después de un período corto. Toque **Ajustes** > **Pantalla** > **Ajustes avanzados** > **Suspensión** y seleccione el tiempo.

- Mantenga actualizado el teléfono y acepte las actualizaciones de software disponibles.
- Reduzca el brillo de la pantalla: toque **Ajustes** > **Pantalla** > **Nivel de brillo** . Para ajustar el brillo, arrastre el control deslizante de nivel de brillo. Asegúrese de que **Brillo automático** esté deshabilitado.

Pulsar y mantener presionado para arrastrar un elemento

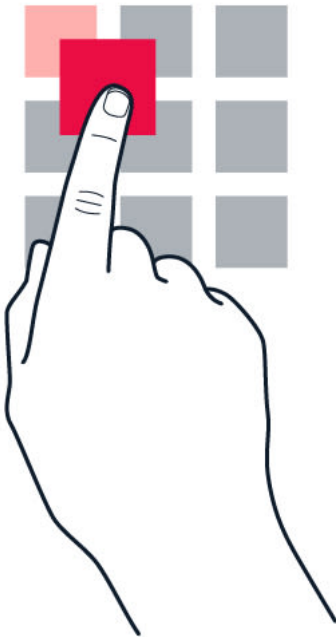

Coloque su dedo sobre el elemento por unos segundos y, luego, deslice su dedo por la pantalla.

Deslizar

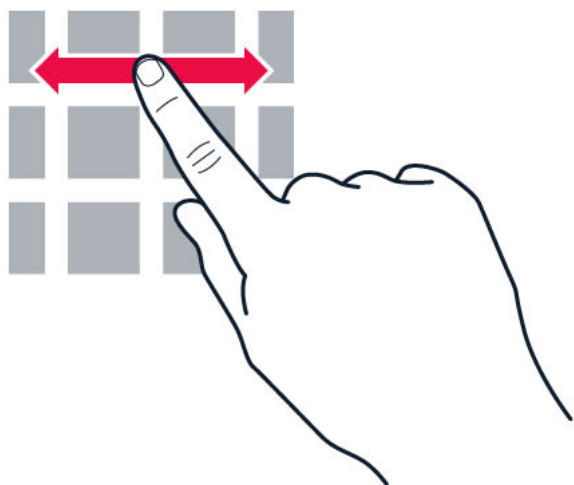

Coloque su dedo en la pantalla y deslícelo en la dirección que desea.

Deslizarse por una lista o un menú largos

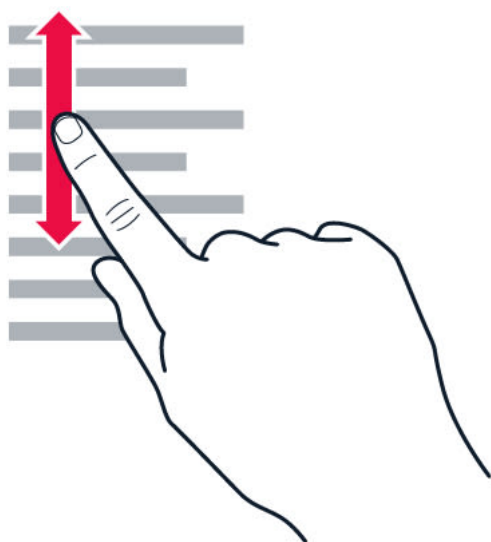

Deslice el dedo con un movimiento rápido hacia arriba o abajo por la pantalla y, luego, levántelo. Para dejar de desplazarse, presione la pantalla.

Acercar o alejar una imagen

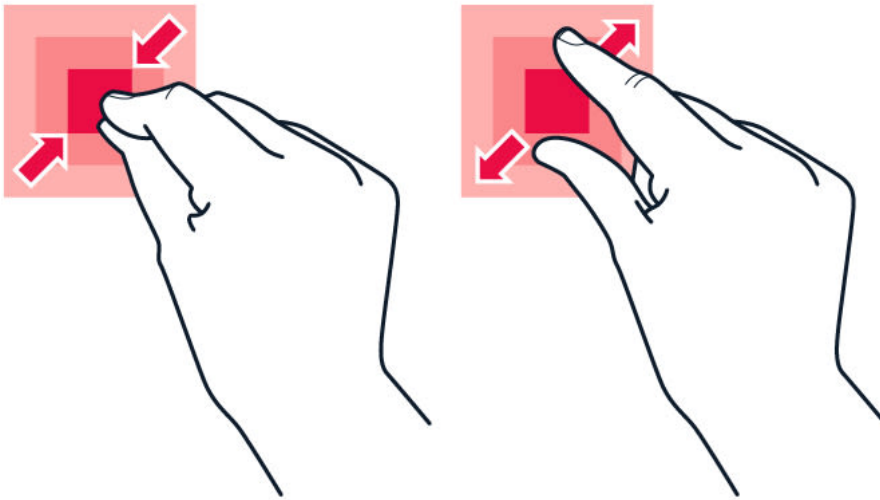

Coloque dos dedos sobre un elemento, como un mapa, una foto o una página web, y sepárelos o júntelos.

Bloquear la orientación de la pantalla

La pantalla gira automáticamente cuando gira el teléfono en 90 grados.

Para bloquear la pantalla en modo de retrato, deslícese hacia abajo desde la parte superior de la pantalla y presione **Girar automáticamente** para cambiarlo a **Retrato**.

Usar las teclas de navegación

Para ver las aplicaciones que tiene abiertas, desplace la tecla de inicio .

Para cambiar a otra aplicación, desplácese a la derecha.

Para cerrar una aplicación, desplácese hacia arriba.



Para regresar a la pantalla anterior, presione la tecla de retroceso . El teléfono recuerda todas las aplicaciones y los sitios web que ha visitado desde la última vez que se bloqueó la pantalla.

Para ir a la pantalla principal, presione la tecla de inicio . La aplicación que estaba usando permanece abierta en segundo plano.



¿Quiere volver a habilitar la tecla de aplicaciones recientes ? Toque **Ajustes** > **Sistema** > **Gestos**. Deshabilite **Deslizar el botón de Inicio hacia arriba** y volverá a tener la tecla de aplicaciones recientes en la esquina inferior derecha de la pantalla.

Abrir dos aplicaciones a la vez

1. Para navegar más fácil entre las aplicaciones, desplace la tecla de inicio .
2. Presione el icono de la aplicación que está en la parte superior de la aplicación y presione el icono  icon.
3. Presione otra aplicación en la lista de aplicaciones para dividir la pantalla entre dos aplicaciones.

Para volver a la vista normal, presione una aplicación y desplace hacia arriba.

3 Conceptos básicos

PERSONALIZAR EL TELÉFONO

Aprenda cómo personalizar la pantalla principal y cómo cambiar los tonos del teléfono.

Cambiar el fondo de pantalla

Presione **Configuración** > **Pantalla** > **Fondo de pantalla**.

Cambiar el tono del teléfono

1. Presione **Configuración** > **Sonido**.
2. Presione **Tono de teléfono (SIM1)** o > **Tono de teléfono (SIM2)** para seleccionar el tono de las respectivas tarjetas SIM.

Cambiar el sonido de notificación de los mensajes

Presione **Configuración** > **Sonido** > **Avanzado** > **Sonido de notificación predeterminado**.

ABRIR Y CERRAR UNA APLICACIÓN

Abrir una aplicación

En la pantalla principal, presione un icono para abrirla. Para abrir una de las aplicaciones que se ejecutan en segundo plano, desplace hacia arriba la tecla de inicio,  luego desplace a la derecha y seleccione la aplicación.

Cerrar una aplicación

Desplace hacia arriba la tecla de inicio  y desplace hacia arriba la aplicación que desea cerrar.

Encontrar sus aplicaciones

Desplace hacia arriba la tecla de inicio  y luego nuevamente desplace hacia arriba para ver todas sus aplicaciones.

Cerrar todas las aplicaciones en ejecución

Desplace hacia arriba la tecla de inicio , desplace hacia la derecha a través de todas las aplicaciones y presione **BORRAR TODO**.

NOTIFICACIONES

Manténgase al tanto de lo que sucede en su teléfono mediante las notificaciones.

Usar el panel de notificaciones

Cuando recibe nuevas notificaciones, como mensajes o llamadas perdidas, aparecen los íconos indicadores en la barra de estado de la parte superior de la pantalla. Para obtener más información sobre las notificaciones, arrastre la barra de estado hacia abajo. Para cerrar la vista, deslice hacia arriba en la pantalla.

Para abrir el panel de notificaciones, arrastre la barra de estado hacia abajo. Para cerrar el panel de notificaciones, deslice hacia arriba en la pantalla.

Para cambiar las configuraciones de notificación de una aplicación, presione **Configuración** > **Aplicaciones y notificaciones** y presione el nombre de la aplicación a fin de abrir la configuración de esta. Presione **Notificaciones**. Puede activar o desactivar las notificaciones para cada aplicación por separado.

 **Sugerencia:** Para ver puntos de notificación, presione **Configuración** > **Aplicaciones y notificaciones** > **Notificaciones** y active **Permitir puntos de notificación**. Aparecerá un punto pequeño en el icono de la aplicación si recibió una notificación pero no respondió aún. Mantenga presionado el icono para ver las opciones disponibles. Puede presionar la notificación para abrirla o deslizar para descartarla.

Usar los iconos de configuración rápida

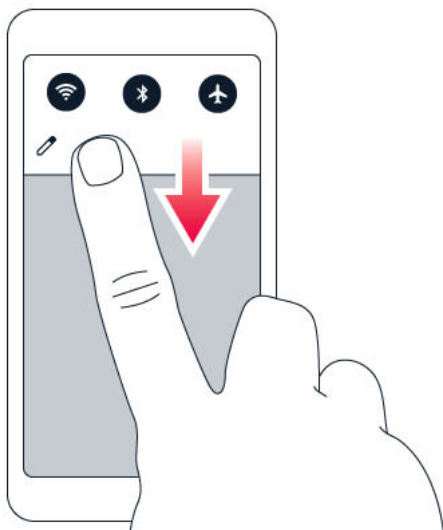

Para activar funciones, presione los iconos de configuración rápida en el panel de notificaciones. Para ver más iconos, arrastre el menú hacia abajo.

Para reorganizar los iconos, presione , mantenga presionado un icono y arrástrelo a otro lugar.

CONTROL DE VOLUMEN

Cambiar el volumen



Si tiene problemas para escuchar el timbre del teléfono en entornos ruidosos o las llamadas suenan muy fuerte, puede cambiar el volumen, según lo desee, utilizando las teclas de volumen que se encuentran en el costado de su teléfono.

No conecte productos que generen una señal de salida, ya que esto puede dañar el dispositivo. No conecte ninguna fuente de voltaje al conector de audio. Preste especial atención a los niveles de volumen si conecta un dispositivo externo de audio o auriculares distintos de los aprobados para este dispositivo.

Cambiar el volumen para multimedia y aplicaciones

Presione una tecla de volumen en el costado del teléfono para ver la barra de estado de volumen, presione  y arrastre hacia la izquierda o derecha el control deslizante de la barra de volumen para multimedia y aplicaciones.

Set the phone to silent

To set the phone to silent, press the volume down key, tap  to set your phone to vibrate only and tap  to set it to silent.



Sugerencia: ¿No desea mantener su teléfono en modo silencioso, pero no puede responder en este momento? Para silenciar una llamada entrante, presione la tecla de volumen hacia abajo. También puede configurar el teléfono para silenciar el tono al descolgar: presione **Configuración** > **Sistema** > **Gestos** > **Volumen silenciado al levantarlo** y active esta opción. Si quiere poder rechazar una llamada simplemente dando vuelta el teléfono, presione **Configuración** > **Sistema** > **Gestos** > **Dar vuelta para rechazar llamada** y active esta opción.

ASISTENTE DE GOOGLE



El Asistente de Google solo está disponible en determinados mercados e idiomas. Cuando no esté disponible, el Asistente de Google se reemplazará por el buscador de Google. El Asistente de Google puede ayudarlo, por ejemplo, a buscar información en línea, traducir palabras y frases, tomar notas y apuntar citas en el calendario. Puede usar el Asistente de Google incluso cuando el teléfono está bloqueado. Sin embargo, el Asistente de Google le pide que desbloquee el teléfono para poder acceder a los datos privados.

Activar el Asistente de Google

1. Para activar el Asistente de Google, presione la aplicación Google .
2. En la parte inferior derecha, presione **Más** > **Configuración** > **Voz**.
3. Presione **Voice Match** y active **Acceso con Voice Match**.

Despertar el Asistente de Google

Hay varias formas de despertar el Asistente de Google.

- Presione la aplicación Google  y diga Ok, Google o Hey, Google.
- Presione .
- Si el teléfono está bloqueado, simplemente deslice  para iniciar el Asistente de Google.

CAPTURAS DE PANTALLA

Tomar una captura de pantalla

Para tomar una captura de pantalla, abra el panel de notificaciones y arrastre la barra de estado hacia abajo. Presione **Captura de pantalla**. Puede ver las imágenes capturadas en **Fotos**.

No es posible tomar una captura de pantalla mientras usa algunas aplicaciones y funciones.

DURACIÓN DE LA BATERÍA

Saque el máximo provecho de su teléfono mientras obtiene la duración de la batería que necesita. Hay pasos que puede realizar para ahorrar energía en el teléfono.

Prolongar la duración de la batería

Para ahorrar energía:

1. Siempre cargue la batería completamente.
2. Silencie los sonidos innecesarios como, por ejemplo, los sonidos asociados a la pantalla táctil. Presione **Configuración** > **Sonido** > **Avanzado** y, en **Otros sonidos vibraciones**, seleccione los sonidos que quiera conservar.
3. Use audífonos con cable, en lugar del altavoz.
4. Configure la pantalla del teléfono para que se apague después de un tiempo breve. Presione **Configuración** > **Pantalla** > **Avanzado** > **Suspender** y seleccione la hora.

5. Presione **Configuración** > **Pantalla** > **Nivel de brillo**. Para ajustar el brillo, arrastre el control deslizante de nivel de brillo. Asegúrese de que la opción **Brillo adaptable** esté desactivada.
6. Detenga la ejecución de las aplicaciones en segundo plano: presione y cierre las aplicaciones que no necesita.
7. Active el Administrador de actividades en segundo plano. Puede que las notificaciones de algunas aplicaciones o correos electrónicos no se recuperen al instante. Puede administrar la duración de la batería al agregar o eliminar las aplicaciones de la lista blanca. Presione **Configuración** > **Batería** > **Administrador de actividades en segundo plano**.
8. Active el ahorro de energía: presione **Configuración** > **Batería** > **Ahorro de batería** y cambie a **Activado**.
9. Use los servicios de ubicación de manera selectiva: Desactive los servicios de ubicación cuando no los necesite. Presione **Configuración** > **Seguridad y ubicación** > **Ubicación** y cambie a **Desactivado**.
10. Use las conexiones de redes de manera selectiva: Active Bluetooth únicamente en caso de necesidad. Use una conexión Wi-Fi para conectarse a Internet, en lugar de una conexión de datos móviles. Detenga la búsqueda de redes inalámbricas disponibles cuando no las necesite. Presione **Configuración** > **Red e Internet** > **Wi-Fi** y cambie a **Desactivado**. Si está escuchando música o utilizando el teléfono de otra forma, pero no desea hacer ni recibir llamadas, active el modo avión. Presione **Configuración** > **Red e Internet** > **Modo avión**.

El modo avión cierra las conexiones a la red móvil y desactiva las funciones inalámbricas del dispositivo.

AHORRAR EN COSTOS DE ROAMING DE DATOS

Puede eliminar los costos de roaming de datos y ahorrar en las cuentas telefónicas cambiando la configuración de los datos móviles. Para usar el método de conexión óptimo, cambie la configuración de wifi y de redes móviles.

El roaming de datos consiste en usar el teléfono para recibir datos en redes que su proveedor de servicios de red no posee ni opera. Conectarse a Internet en modo roaming, sobre todo en el extranjero, puede aumentar considerablemente los costos por el uso de datos.

Por lo general, usar una conexión Wi-Fi es más rápido y menos costoso que usar una conexión de datos móviles. Si hay conexiones de Wi-Fi y de datos móviles disponibles, el teléfono usa la conexión Wi-Fi.

Conectarse a una red Wi-Fi

1. Presione **Configuración** > **Red e Internet** > **Wi-Fi**.
2. Asegúrese de que la red Wi-Fi esté activada.
3. Seleccione la conexión que desea usar.

Cerrar la conexión de datos móviles

Deslice hacia abajo desde la parte superior de la pantalla, presione **Datos móviles** y desactive **Datos móviles**.



Sugerencia: Para realizar un seguimiento del uso de datos, presione **Configuración** > **Red e Internet** > **Uso de datos**.

Detener el roaming de datos

Presione **Configuración** > **Red e Internet** > **Red móvil** y desactive el **Roaming**.

ESCRIBIR TEXTO

Aprenda cómo escribir texto de manera rápida y eficaz usando el teclado del teléfono.

Usar el teclado en pantalla

La escritura con el teclado en pantalla es fácil. Puede usar el teclado con el teléfono en modo de retrato o paisaje. El diseño del teclado puede variar según diferentes aplicaciones e idiomas.

Para abrir el teclado en pantalla, presione un campo de texto.

Alternar entre caracteres en mayúscula y minúscula

Presione la tecla shift. Para activar el modo de bloqueo de mayúsculas, presione dos veces la tecla. Para regresar al modo normal, presione nuevamente la tecla shift.

Ingresar un número o un carácter especial

Presione la tecla de números y símbolos. Algunas de las teclas de caracteres especiales pueden mostrar más símbolos. Para ver más símbolos relacionados, pulse y mantenga presionado un símbolo o carácter especial.

Insertar emojis

Presione la tecla de emojis y seleccione el emoji que desee utilizar.

Copiar o pegar texto

Mantenga presionada una palabra, arrastre los marcadores antes y después de la palabra para resaltar la sección que desea copiar y presione **COPIAR**. Para pegar el texto, presione el lugar donde desea pegar el texto y seleccione **PEGAR**.

Agregar un acento a un carácter

Pulse y mantenga presionado el carácter, y presione el acento o el carácter acentuado, si su teclado lo admite.

Eliminar un carácter

Presione la tecla de retroceso.

Mover el cursor

Para editar una palabra que acaba de escribir, presione la palabra y arrastre el cursor al lugar que desee.

Usar las sugerencias de palabras del teclado

El teléfono sugiere palabras a medida que escribe, para ayudarle a escribir rápidamente y con mayor precisión. Es posible que las sugerencias de palabras no estén disponibles en todos los idiomas.

Cuando comienza a escribir, el teléfono sugiere palabras posibles. Cuando aparezca la palabra que desea en la barra de sugerencias, selecciónela. Mantenga presionada la sugerencia para ver más opciones sugeridas.

Sugerencia: Si la palabra sugerida está en negrita, el teléfono automáticamente la utiliza para reemplazar la palabra que escribió. Si la palabra no está correcta, manténgala presionada para ver más sugerencias.



Si no quiere que el teclado le sugiera palabras mientras escribe, desactive la corrección de texto. Presione **Configuración** > **Sistema** > **Idiomas y entrada** > **Teclado virtual**. Seleccione el teclado que usa normalmente. Presione **Corrección de texto** y desactive los métodos de corrección de texto que no quiera usar.

Corregir una palabra

Si nota que ha escrito mal una palabra, púlsela para ver sugerencias para corregirla.

Desactivar el corrector ortográfico

Presione **Configuración** > **Sistema** > **Idiomas y entrada** > **Avanzado** > **Corrector ortográfico** y cambie **Corrector ortográfico** a **Desactivado**.

FECHA Y HORA

Lleve un registro del tiempo: aprenda cómo usar su teléfono como reloj, y también como alarma, y aprenda cómo mantener sus citas, tareas y horarios actualizados.

Configurar fecha y hora

Presione **Configuración** > **Sistema** > **Fecha y hora**.

Actualizar fecha y hora automáticamente

Puede programar el teléfono para que actualice la fecha, hora y zona horaria en forma automática. La actualización automática es un servicio de red y puede no estar disponible, dependiendo de la región o el proveedor de servicios de red.

1. Presione **Configuración** > **Sistema** > **Fecha y hora**.
2. Active **Fecha y hora automáticas**.
3. Active **Zona horaria automática**.

Cambiar el reloj al formato de 24 horas

Presione **Configuración** > **Sistema** > **Fecha y hora** y active **Usar formato de 24 horas**.

RELOJ Y ALARMA

Su reloj no es únicamente para las alarmas; descubra qué más puede hacer.

Usar el temporizador de cuenta regresiva

Para que no se le queme la comida, use el temporizador de cuenta regresiva a fin de medir los tiempos de cocción.

1. Presione **Reloj** > **TEMPORIZADOR**.
2. Defina la duración del temporizador.

Usar el cronómetro

Use el cronómetro para ver cómo mejora su marca personal.

Presione **Reloj** > ⌚ **CRONÓMETRO**.

Configurar una alarma

Puede usar el teléfono como reloj despertador.

1. Presione **Reloj** > ⌚ **ALARMA**.
2. Para agregar una alarma, presione **+**.
3. Presione una alarma para modificarla. Para configurar la alarma para que se repita en fechas específicas, marque **Repetir** y seleccione los días de la semana.

Posponer una alarma

Si no desea levantarse todavía, cuando suene la alarma, deslice la alarma hacia la izquierda. Para ajustar la duración de la repetición, presione **Reloj** > ⋮ > **Configuración** > **Duración de la repetición** y seleccione la duración que quiera.

Apagar una alarma

Cuando suene la alarma, deslice la alarma hacia la derecha.

Eliminar una alarma

Presione **Reloj** > ⌚ **ALARMA**. Seleccione la alarma y presione **Eliminar**.

CALCULADORA

Si olvida su calculadora de bolsillo, en su teléfono podrá encontrar una calculadora.

Usar la calculadora

Presione **Calculadora**.

Para usar la calculadora avanzada, deslice la barra desde el borde derecho de la pantalla hacia la izquierda.

ACCESIBILIDAD

Puede cambiar diversas configuraciones para simplificar el uso de su teléfono.

Agrandar o reducir el tamaño de letra

¿Quiere tener letras más grandes en el teléfono?

1. Presione **Configuración** > **Accesibilidad**.
2. Presione **Tamaño de letra**. Para agrandar o reducir el tamaño de letra, arrastre el control deslizante del nivel de tamaño de letra.

Agrandar o reducir el tamaño de la pantalla



¿Quiere agrandar o reducir los elementos de la pantalla?

1. Presione **Configuración** > **Accesibilidad**.
2. Presione **Tamaño de pantalla** y, para ajustar el tamaño de pantalla, arrastre el control deslizante del nivel de tamaño de pantalla.

4 Conectarse con sus amigos y familiares

LLAMADAS

Realizar una llamada

1. Presione .
2. Introduzca un número o presione  y seleccione el contacto al que desea llamar.
3. Presione . Si tiene una segunda tarjeta SIM insertada, presione el ícono correspondiente para realizar la llamada desde una determinada SIM.

Responder una llamada

Cuando el teléfono esté sonando, deslice hacia arriba para responder.

 **Sugerencia:** ¿No desea mantener su teléfono en modo silencioso, pero no puede responder en este momento? Para silenciar una llamada entrante, presione la tecla de volumen hacia abajo. También puede configurar el teléfono para silenciar el tono al descolgar: presione **Configuración** > **Sistema** > **Gestos** > **Volumen silenciado al levantarlo** y active esta opción. Si quiere poder rechazar una llamada simplemente dando vuelta el teléfono, presione **Configuración** > **Sistema** > **Gestos** > **Dar vuelta para rechazar llamada** y active esta opción.

Rechazar una llamada

Para rechazar una llamada, deslice hacia abajo.

CONTACTOS

Guarde y organice los números de teléfono de amigos y familiares.

Guardar un contacto desde el historial de llamadas

1. En **Teléfono**, presione  para ver el historial de llamadas.
2. Presione el número que desea guardar.
3. Seleccione si desea **Crear nuevo contacto** o **Agregar un contacto**.
4. Escriba la información de contacto y presione **Guardar**.

Agregar un contacto

1. Presione **Contactos** > .
2. Complete la información.
3. Presione **Guardar**.



Editar un contacto

1. Presione **Contactos** y el contacto que desea editar.
2. Presione .
3. Editar la información.
4. Presione **Guardar**.

Buscar un contacto

1. Presione **Contactos**.
2. Presione .

Filtrar la lista de contactos

Presione **Contactos** >  >  **Configuración**, presione **Ordenar por** o **Formato de nombres** bajo la lista de Contactos.

Importar o exportar contactos

Presione **Contactos** >  >  **Configuración** > **Importar/exportar**.

ENVIAR Y RECIBIR MENSAJES

Permanezca comunicado con sus amigos y familiares con mensajes de texto.

Enviar un mensaje

1. Presione **Mensajes**.
2. Presione **Iniciar chat**.
3. Para agregar un destinatario, introduzca el número en un cuadro de destinatarios. Para agregar un contacto, empiece a escribir el nombre y presione el contacto.

4. Para agregar más destinatarios, presione **Iniciar conversación en grupo**. Después de elegir todos los destinatarios, presione **>**.
5. Escriba el mensaje en el cuadro de texto.
6. Presione **>**.



Sugerencia: Si desea enviar una foto en un mensaje, presione **Fotos**, presione la foto que quiera compartir y presione **<**. Seleccione **Mensajes**.

Leer un mensaje

1. Presione **Mensajes**.
2. Presione el mensaje que desea leer. También puede leer un mensaje desde el panel de notificaciones. Deslícese hacia abajo desde la parte superior de la pantalla y presione el mensaje.

Responder un mensaje

1. Presione **Mensajes**.
2. Presione el mensaje que desea responder.
3. Escriba su respuesta en el cuadro de texto debajo del mensaje y presione **>**.

CORREO

Puede usar el teléfono para leer y responder correo cuando esté en movimiento.

Añadir una cuenta de correo



Cuando usa la aplicación de Gmail por primera vez, se le solicita que configure su cuenta de correo electrónico.

1. Presione **Gmail**.
2. Puede seleccionar la dirección conectada con su cuenta de Google o presionar **Agregar una dirección de correo electrónico**.
3. Después de añadir todas las cuentas, presione **IR A GMAIL**.



Eliminar una cuenta de correo

1. Presione **Configuración** > **Usuarios y cuentas**.
2. Seleccione la cuenta que quiera eliminar y presione **ELIMINAR CUENTA**.



Enviar un correo

1. Presione **Gmail**.
2. Presione .
3. En el cuadro **Para**, escriba una dirección o
- presione  > **Agregar desde contactos**.
4. Escriba el asunto del mensaje y el correo.
5. Presione .

Leer y responder correo

1. Presione **Gmail**.
2. Presione el mensaje que desea leer.
3. Para responder el mensaje, presione  o  > **Responder a todos**.

Eliminar correo

1. Presione **Gmail**.
2. Seleccione el mensaje que desea eliminar y presione .
3. Para eliminar varios mensajes, presione el círculo con las iniciales de los destinatarios para seleccionar los mensajes y presione .

REDES SOCIALES

¿Desea conectarse y compartir cosas con las personas que forman parte de su vida? Con las aplicaciones de redes sociales, puede estar al tanto de lo que sucede con sus amigos.

Aplicaciones de redes sociales

Para mantenerse conectado con sus amigos y familiares, inicie sesión en los servicios de mensajería instantánea, uso compartido y redes sociales. Seleccione el servicio que desea utilizar desde la pantalla principal. Las aplicaciones de redes sociales están disponibles en **Google Play Store**. Los servicios disponibles pueden variar.

5 Cámara

ASPECTOS BÁSICOS DE LA CÁMARA

¿Por qué llevar una cámara aparte cuando el teléfono tiene todo lo que necesita para capturar recuerdos? Con la cámara del teléfono, puede sacar fotos y grabar videos fácilmente.



Tomar una foto

Tome fotos espectaculares: capture los mejores momentos en su álbum de fotos.

1. Presione **Cámara**.
2. Encuadre la imagen y enfoque.
3. Presione .







Tomar un autorretrato

¿Necesita ese autorretrato perfecto? Use la cámara frontal del teléfono para tomar uno.

1. Presione **Cámara**.
2. Presione  para cambiar a la cámara frontal.
3. Encuadre la imagen y enfoque.
4. Presione .

Sacar fotos duales

Además del autorretrato perfecto, puede sacar una foto en modo pantalla dividida con la cámara del teléfono. Use la cámara frontal y la cámara principal simultáneamente.

1. Presione **Cámara** >  y presione .
2. Presione  **Dual** para tomar una foto en modo Pantalla dividida. O, para tomar una foto en modo Imagen en imagen, presione .
3. Encuadre la imagen y enfoque.
4. Presione .
5. Para volver al modo de pantalla completa, presione  **Sencillo**.







Sugerencia: Cuando tome una foto en modo imagen en imagen o cuando grabe un video en este modo y quiera desplazar la imagen más pequeña, manténgala presionada y arrástrela al lugar que quiera.

Sacar fotos panorámicas

Presione **Cámara** > ≡ >  **Panorama** y siga las instrucciones que se muestran en el teléfono.



Haga que sus fotos cobren vida

¿Quiere que sus fotos se conviertan en videos cortos?

1. Toque **Cámara** > **Movimiento apagado**  > **Movimiento encendido** .
2. Apunte y enfoque.
3. Toque .
4. Seleccione la foto que acaba de hacer, puede verla en la esquina inferior derecha.
5. Toque  para ver su foto cobrar vida.

GRABAR UN VIDEO

Grabar un video

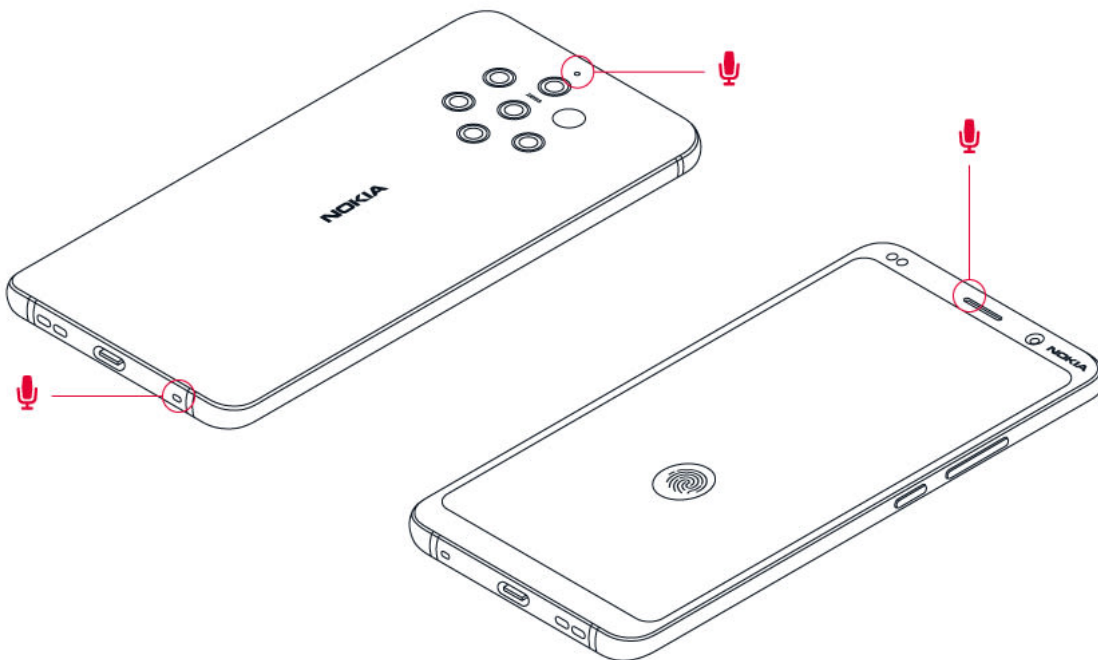

1. Presione **Cámara**.
2. Para cambiar al modo de grabación de video, deslice hacia la izquierda.
3. Presione  **Video** para empezar a grabar.
4. Para detener la grabación, presione .
5. Para volver al modo de cámara, deslice hacia la derecha.

Usar el sistema envolvente de 360 grados



Con la cámara del teléfono, puede grabar vídeos fácilmente con sonido envolvente de 360°. Toque **Cámara**. Para cambiar al modo de grabación de vídeo, deslice el dedo sobre la pantalla hacia la izquierda.





El teléfono cuenta con tres micrófonos que emplean tecnología de audio OZO para grabar y tratar el sonido de forma espacial. En el modo de grabación de vídeo, para cambiar la forma de grabar el sonido, toque .

1. Para grabar claramente lo que tiene delante, además de silenciar el audio que le llega desde atrás, toque  **Frontal**. Use este ajuste para, por ejemplo, entrevistar a alguien.
2. Para grabar claramente su propia voz o el audio que le llega desde atrás, además de silenciar el audio que le llega desde delante, toque  **Trasera**.
3. Para grabar audio de forma natural procedente de todas las direcciones, toque  **Envolvente**.





Para optimizar la calidad del audio de sus vídeos, no cubra ninguno de los orificios de los micrófonos del teléfono mientras graba un vídeo. Para grabar sonido envolvente de 360 grados, coloque el teléfono en posición horizontal y sosténgalo por los lados.

Grabar un video dual

Puede grabar un video en modo de pantalla dividida con el teléfono. Use la cámara frontal y la cámara principal simultáneamente.



1. Presione **Cámara**.
2. Para cambiar al modo de grabación de video, deslice hacia la izquierda. Presione .
3. Presione  **Dual** para grabar un video en modo pantalla dividida. O, para grabar un video en modo imagen en imagen, presione  **I-e-I**.
4. Presione  para empezar a grabar.

Grabar un video en cámara lenta

1. Para cambiar al modo de grabación de video, deslice hacia la izquierda.
2. Presione .
3. Presione  **Cámara lenta**.
4. Presione  **Cámara lenta** para empezar a grabar.
5. Para detener la grabación, presione .

Transmitir video en vivo



Con la cámara del teléfono puede transmitir video en vivo para las aplicaciones sociales.

1. Presione **Cámara**. Para cambiar al modo de grabación de video, deslice hacia la izquierda.
2. Presione  y seleccione la cuenta de medios sociales que quiera usar para hacer una transmisión en vivo.
3. Presione  para iniciar la transmisión en vivo.

USAR LA CÁMARA COMO UN PROFESIONAL



Use los diferentes modos de la cámara para mejorar la calidad de las fotos.

Información sobre la configuración de la cámara

En la aplicación Cámara, presione  >  **Configuración** para obtener más información sobre cada función.

Usar el modo Bokeh

Si quiere poder cambiar el área de enfoque de la fotografía después de tomarla, use el modo Bokeh al tomar la fotografía.





1. Presione **Cámara** > **Bokeh**.
2. Encuadre, enfoque y presione .
3. Seleccione la fotografía que acaba de tomar, puede verla en la esquina inferior derecha.
4. Presione  > **Editor de Bokeh** para editar la fotografía.

Configurar la cámara en el modo Manual

Presione **Cámara** > **Manual**.



Añada profundidad y perspectiva a sus fotos

¿Quiere crear una sensación de profundidad y perspectiva en sus fotos?

1. Toque **Cámara** > **Pro**.
2. Toque  > .
3. Apunte, enfoque y toque .
4. Seleccione la foto que acaba de hacer, puede verla en la esquina inferior derecha.
5. Toque  para editar su foto.

Tomar fotos con un temporizador

¿Quiere tener tiempo para aparecer en la foto? Intente con el temporizador.

1. Presione **Cámara**.
2. Presione . El botón muestra la configuración del temporizador. Presiónelo nuevamente para cambiarlo.
3. Seleccione la duración del temporizador.
4. Presione  **Foto**.

Capturar fotos de alta calidad

En la aplicación Cámara, presione  > **Resolución** y configure la resolución que desee.

SUS FOTOS Y VIDEOS

Ver fotos y videos en el teléfono

¿Quiere revivir momentos importantes? Vea fotos y videos en el teléfono.

Presione **Fotos**.

Reproducir un video

Presione **Fotos** y presione el video que quiera reproducir.



Sugerencia: Para colocar en pausa la reproducción, presione **||**. Para reanudar, presione **▶**.

Avanzar o retroceder un video

Para avanzar o retroceder un video, arrastre el control deslizante en la parte inferior de la pantalla hacia la derecha o izquierda.

Copiar sus fotos y videos en una computadora

¿Quiere ver fotos o videos en una pantalla más grande? Páselos a su computadora.

Puede usar el administrador de archivos de la computadora para copiar o mover las fotos y videos a la computadora.

Conecte el teléfono a una computadora con un cable USB compatible. Para configurar el tipo de conexión USB, abra el panel de notificaciones y presione la notificación de USB.

Compartir fotos y videos

Puede compartir sus fotos y videos rápida y fácilmente para que los vean sus amigos y familiares.

1. En **Fotos**, presione la foto que desee compartir y
2. Seleccione cómo quiere compartir la foto o el video.

6 Internet y conexiones

ACTIVAR WI-FI

Por lo general, usar una conexión Wi-Fi es más rápido y menos costoso que usar una conexión de datos móviles. Si hay conexiones de Wi-Fi y de datos móviles disponibles, el teléfono usa la conexión Wi-Fi.

Activar Wi-Fi

1. Presione **Configuración** > **Red e Internet** > **Wi-Fi**.
2. Cambie Wi-Fi a **Activado**.
3. Seleccione la conexión que desea usar.

La conexión Wi-Fi está activa cuando aparece  en la barra de estado en la parte superior de la pantalla.

Importante: Use el cifrado para aumentar la seguridad de su conexión Wi-Fi. El uso del cifrado reduce el riesgo de que otros accedan a sus datos.



Sugerencia: Si desea registrar ubicaciones cuando la señal de satélite no esté disponible, por ejemplo, cuando esté en interiores o entre edificios altos, active Wi-Fi para mejorar la precisión del posicionamiento.

¹ Nota: El uso de Wi-Fi puede estar restringido en algunos países. Por ejemplo, en la Unión Europea, solamente se le permite utilizar Wi-Fi de 5150-5350 MHz en interiores, y en Estados Unidos y Canadá, Wi-Fi de 5,15-5,25 GHz en interiores. Para obtener más información, comuníquese con las autoridades locales.

Importante: Use el cifrado para aumentar la seguridad de su conexión Wi-Fi. El uso del cifrado reduce el riesgo de que otros accedan a sus datos.

USAR UNA CONEXIÓN DE DATOS MÓVILES

Cerrar la conexión de datos móviles

Deslice hacia abajo desde la parte superior de la pantalla, presione **Datos móviles** y desactive **Datos móviles**.

Activar la conexión de datos móviles

Deslice hacia abajo desde la parte superior de la pantalla, presione **Datos móviles** y active **Datos móviles**.

Usar una conexión de datos móviles en roaming

Presione **Configuración** > **Red e Internet** > **Red móvil** y cambie **Roaming** a **Activado**.¹



Sugerencia: Para realizar un seguimiento del uso de datos, presione **Configuración** > **Red e Internet** > **Uso de datos**.

¹ Conectarse a Internet en modo roaming, especialmente en el extranjero, puede aumentar considerablemente los costos de datos.

EXPLORAR LA WEB

Usar el teléfono para conectar su computadora a Internet

Es simple usar Internet en su computadora portátil mientras se desplaza. Encienda el teléfono en un punto de conexión Wi-Fi y use su conexión de datos móviles para acceder a Internet con su computadora portátil u otro dispositivo.

1. Presione **Configuración** > **Red e Internet** > **Zona móvil y conexión de datos compartidos**.
2. Active la **Zona móvil de Wi-Fi** topara compartir su conexión de datos móviles por Wi-Fi, la **Conexión de datos compartidos por USB** para usar una conexión USB, o la **Conexión de datos compartidos por Bluetooth** para usar Bluetooth.

El otro dispositivo usa datos de su plan de datos, lo que puede generar cargos por tráfico de datos. Para obtener más información acerca de disponibilidad y cargos, contáctese con su proveedor de servicios de red.

Iniciar la navegación

No es necesaria una computadora, puede explorar fácilmente Internet en el teléfono. Póngase al día con las noticias y visite sus sitios web favoritos. Puede usar el navegador del teléfono para ver las páginas web en Internet.

1. Presione **Chrome**.
2. Escriba una dirección web y presione →.



Sugerencia: Si su proveedor de servicios de red no cobra una tarifa fija por la transferencia de datos, puede usar una red Wi-Fi para conectarse a Internet a fin de ahorrar costos.

Abrir una pestaña nueva

Cuando desee visitar varios sitios web al mismo tiempo, puede abrir nuevas pestañas del navegador y cambiar entre ellas.

En Chrome,

1. Presione el cuadro que se encuentra junto a la barra de dirección.
2. Presione **+**.

Cambiar entre las diferentes pestañas

En Chrome,

1. Presione el cuadro que se encuentra junto a la barra de dirección.
2. Presione la pestaña que quiera.

Cerrar una pestaña

En Chrome,

1. Presione el cuadro que se encuentra junto a la barra de dirección.
2. Presione **X** en la pestaña que quiera cerrar.

Explorar la Web

Explore la Web y el mundo exterior con el buscador de Google. Puede usar el teclado para escribir las palabras de la búsqueda.

En Chrome,

1. Presione la barra de búsqueda.
2. Escriba su palabra de búsqueda en el cuadro de búsqueda.
3. Presione **→**.

También puede seleccionar una palabra de búsqueda entre las coincidencias propuestas.

Usar el plan de datos de manera eficiente

Si le preocupan los costos de uso de datos, el teléfono lo ayuda a prevenir que algunas aplicaciones envíen o reciban datos cuando se ejecutan en segundo plano.

1. Presione **Configuración** > **Red e Internet** > **Uso de datos** > **Ahorro de datos**.
2. Cambie **Ahorro de datos** a **Activado**.

CERRAR UNA CONEXIÓN

Cerrar conexiones de Internet

Para ahorrar batería, cierre las conexiones de Internet que están abiertas en segundo plano. Puede hacerlo sin necesidad de cerrar ninguna aplicación.

1. Presione **Configuración** > **Red e Internet** > **Wi-Fi**.
2. Cambie **Wi-Fi** a **Desactivado**.

Cerrar la conexión de datos móviles

Deslice hacia abajo desde la parte superior de la pantalla, presione **Datos móviles** y desactive **Datos móviles**.

Activar el modo avión

1. Presione **Configuración** > **Red e Internet** > **Avanzado**.
2. Active el **Modo avión**.

El modo avión cierra las conexiones a la red móvil y desactiva las funciones inalámbricas del dispositivo. Cumpla con las instrucciones y los requisitos de seguridad de la aerolínea, por ejemplo, y de las leyes y regulaciones pertinentes. Cuando se lo permitan, puede conectarse a una red Wi-Fi para navegar por Internet, por ejemplo, o compartir datos mediante Bluetooth en el Modo avión.

BLUETOOTH®

Puede conectarse en forma inalámbrica a otros dispositivos compatibles, como teléfonos, computadoras, auriculares y equipos para auto. También puede enviar sus fotos a teléfonos compatibles o a la computadora.

Conectarse a un accesorio Bluetooth

Puede conectar su teléfono con muchos dispositivos Bluetooth útiles. Por ejemplo, con un auricular inalámbrico (se vende por separado) puede hablar por teléfono con manos libres y continuar en lo que estaba haciendo, como trabajar en la computadora, durante una llamada. La conexión de un teléfono a un dispositivo Bluetooth se denomina sincronización.

1. Presione **Configuración** > **Dispositivos conectados** > **Preferencias de conexión** > **Bluetooth**.
2. Cambie **Bluetooth** a **Activado**.
3. Asegúrese de que el otro dispositivo esté encendido. Es posible que deba iniciar el proceso de sincronización desde el otro dispositivo. Para obtener detalles, consulte la guía del usuario del otro dispositivo.
4. Para sincronizar el teléfono y el dispositivo, presione el dispositivo que aparece en la lista de los dispositivos Bluetooth encontrados.
5. Deberá ingresar un código. Para obtener detalles, consulte la guía del usuario del otro dispositivo.

Ya que los dispositivos con tecnología inalámbrica Bluetooth se comunican a través de ondas de radio, no hace falta que se encuentren en una línea visual directa. Sin embargo, los dispositivos Bluetooth deben estar a menos de 10 metros (33 pies), aunque la conexión puede estar sujeta a las interferencias de obstrucciones como paredes u otros dispositivos electrónicos.

Los dispositivos sincronizados pueden conectarse al teléfono cuando Bluetooth está activado. Otros dispositivos pueden detectar el teléfono solo si la vista de configuración de Bluetooth está abierta.

No realice sincronizaciones con dispositivos desconocidos ni acepte las solicitudes de conexión que estos envíen. Esto ayuda a proteger su teléfono contra contenidos peligrosos.

Eliminar una vinculación

Si ya no tiene el dispositivo con el que vinculó el teléfono, puede eliminar la vinculación.

1. Presione **Configuración** > **Dispositivos conectados** > **DISPOSITIVOS CONECTADOS PREVIAMENTE**.
2. Presione , que se encuentra junto al nombre del dispositivo.
3. Presione **OLVIDAR**.

Conectarse al teléfono de un amigo a través de Bluetooth

Puede usar Bluetooth para conectarse de manera inalámbrica al teléfono de un amigo para compartir fotos y mucho más.

1. Presione **Configuración** > **Dispositivos conectados** > **Preferencias de conexión** > **Bluetooth**.
2. Asegúrese de que Bluetooth esté activado en ambos teléfonos.
3. Asegúrese de que los teléfonos estén visibles entre sí. Necesita estar en la vista de configuración de Bluetooth para que su teléfono esté visible para otros teléfonos.
4. Puede ver los teléfonos Bluetooth dentro del rango de alcance. Presione el teléfono al que desea conectarse.
5. Si el otro teléfono necesita un código de acceso, escríbalo o acéptelo y, luego, presione **Sincronizar**.

El código solo se usa cuando se conecta a algo por primera vez.

Enviar su contenido con Bluetooth

Si desea compartir su contenido o enviar a un amigo las fotos que tomó, use Bluetooth para enviarlas a dispositivos compatibles.

Puede usar más de una conexión de Bluetooth al mismo tiempo. Por ejemplo, mientras usa auriculares Bluetooth, puede enviar cosas a otro dispositivo.

1. Presione **Configuración** > **Dispositivos conectados** > **Preferencias de conexión** > **Bluetooth**.
2. Cambie **Bluetooth** a **Activado**.
3. Vaya al contenido que quiera enviar y presione  > **Bluetooth**.
4. Presione el dispositivo al cual se desea conectar. Puede ver los dispositivos de Bluetooth dentro del rango de alcance.
5. Si el otro dispositivo necesita un código, escríbalo. El código, que puede inventar, debe ingresarse en ambos dispositivos. En algunos dispositivos el código es fijo. Para obtener más detalles, consulte el Manual del usuario del otro dispositivo.

La ubicación de los archivos recibidos depende del otro dispositivo. Para obtener detalles, consulte la guía del usuario del otro dispositivo.

NFC

Explore el mundo que lo rodea. Si el teléfono es compatible con la comunicación de campo cercano (NFC), puede presionar un accesorio para conectarse con este y presionar las etiquetas para llamar a alguien o abrir un sitio web. La funcionalidad de NFC se puede usar con algunos servicios y tecnologías específicos, como Tocar para pagar con el dispositivo. Puede que estos servicios no estén disponibles en su región. Para obtener información adicional sobre la disponibilidad de estos servicios, comuníquese con el proveedor de servicios de red.

Comenzar con NFC

Active las funciones de NFC en el teléfono y empiece a tocar las etiquetas NFC para compartir contenidos o conectarse con otros dispositivos. Para ver si el teléfono es compatible con NFC, presione **Configuración** > **Dispositivos conectados** > **Preferencias de conexión**.

Con NFC, puede realizar las siguientes acciones:

- Conectar accesorios Bluetooth compatibles que admitan NFC, como auriculares o un altavoz inalámbrico.
- Tocar las etiquetas para obtener más contenido para el teléfono o acceder a servicios en línea.
- Pagar con el teléfono, si lo permite el proveedor de servicios de red.

El área de NFC se encuentra en la parte posterior del teléfono. Toque otros teléfonos, accesorios, etiquetas o lectores con el área de NFC.

1. Presione **Configuración** > **Dispositivos conectados** > **Preferencias de conexión** > **NFC**.
2. Active **NFC**.

Antes de usar NFC, asegúrese de que la pantalla y las teclas estén desbloqueadas.

Leer etiquetas NFC

Las etiquetas NFC pueden contener información, como una dirección web, un número de teléfono o una tarjeta de negocios. La información que desea está a solo un toque.

Para leer una etiqueta, presione la etiqueta con el área NFC de su teléfono.



Nota: Las aplicaciones y los servicios de pagos y emisión de boletas se entregan a través de terceros. HMD Global no ofrece garantías ni asume ninguna responsabilidad por este tipo de aplicaciones o servicios, incluidos el soporte técnico, las funcionalidades, las transacciones o la pérdida de cualquier valor monetario. Puede que tenga que reinstalar y activar las tarjetas que agregó, así como también la aplicación de pago o emisión de boletas después de reparar el dispositivo.

Conectarse a un accesorio Bluetooth con NFC

¿Manos ocupadas? Use auriculares. ¿O por qué no escuchar música usando altavoces inalámbricos? Solo necesita presionar el accesorio compatible con su teléfono.

1. Toque el área de NFC del accesorio con el área de NFC de su teléfono.*
2. Siga las instrucciones en pantalla.

*Los accesorios se venden por separado. La disponibilidad de los accesorios puede variar de una región a otra.

Desconectar el accesorio conectado

Si ya no necesita estar conectado al accesorio, puede desconectarlo.

Presione nuevamente el área NFC del accesorio.

Para obtener más información, consulte la guía del usuario del accesorio.

VPN

Puede que necesite una red privada virtual (virtual private network, VPN) para acceder a los recursos de su empresa, como la intranet o el correo corporativo, o puede usar un servicio VPN para fines personales.

Comuníquese con el administrador de TI de su empresa para obtener detalles de la configuración de VPN, o revise el sitio web del servicio VPN para obtener información adicional.

Usar una conexión de VPN segura

1. Presione **Configuración** > **Red e Internet** > **Avanzado** > **VPN**.
2. Para añadir un perfil de VPN, presione **+**.
3. Introduzca la información del perfil, tal como lo indique el administrador de TI de su empresa o el servicio de VPN.

Editar un perfil de VPN

1. Presione , que se encuentra junto a un nombre de perfil.
2. Cambie la información según sea necesario.

Eliminar un perfil de VPN

1. Presione , que se encuentra junto a un nombre de perfil.
2. Presione **OLVIDAR VPN**.

7 Organizar el día

CALENDARIO

Lleve un registro del tiempo: aprenda cómo mantener sus citas, tareas y programaciones actualizadas.

Administrar calendarios

Presione **Calendario** > ☰ y seleccione qué tipo de calendario quiere ver.

Los calendarios se agregan automáticamente cuando añade una cuenta al teléfono. Para añadir una cuenta nueva con un calendario, vaya al menú de aplicaciones y presione **Configuración** > **Cuentas** > **Agregar cuenta**.

Agregar un evento

Para recordar una cita o un evento, agréguelo a su calendario.

1. En **Calendario**, presione + y seleccione un tipo de entrada.
2. Introduzca los detalles que quiera y fije la hora.
3. Para repetir un evento ciertos días, presione **Más opciones** > **No se repite** y seleccione la frecuencia con que quiere repetir el evento.
4. Para editar la hora del recordatorio, presione la hora del recordatorio y seleccione la hora que desee.



Sugerencia: Para editar un evento, selecciónelo, presione ✎ y edite los detalles.

Eliminar una cita

1. Presione el evento.
2. Presione ⋮ > **Eliminar**.

NOTAS

Realizar una nota

Las notas en papel son fáciles de extraviar. En su lugar, escríbalas en la aplicación **Keep**. De esta forma, siempre tiene sus notas a mano.

1. Presione **Keep** > **Escribir una nota**.
2. Escriba una nota.

Sus notas se guardan automáticamente.

8 Mapas

ENCONTRAR LUGARES Y OBTENER INDICACIONES

Buscar un lugar

Google Maps lo ayuda a buscar ubicaciones y negocios específicos.

1. Presione **Mapas**.
2. Escriba palabras de búsqueda, como una dirección o el nombre de un lugar, en la barra de búsqueda.
3. Seleccione un elemento de la lista de coincidencias propuestas a medida que escribe o presione  para buscar.

La ubicación aparece en el mapa. Si no se encuentran resultados, asegúrese de que la palabra esté escrita correctamente.

Ver su ubicación actual

Presione **Mapas** > .

Obtener indicaciones para llegar a un lugar

Obtenga indicaciones para caminar, conducir o usar el transporte público: use su ubicación actual o cualquier otro lugar como punto de partida.

1. Presione **Mapas** y escriba el lugar de destino en la barra de búsqueda.
2. Presione **Indicaciones**. El icono resaltado muestra el modo de transporte, por ejemplo . Para cambiar el modo, seleccione el nuevo modo debajo de la barra de búsqueda.
3. Si quiere que el punto de partida no esté en su ubicación actual, presione **Su ubicación** y busque un punto de partida nuevo.
4. Presione **INICIAR** para iniciar la navegación.

Se muestra la ruta en el mapa, junto con una estimación de cuánto demorará en llegar allí. Para ver indicaciones detalladas, deslice hacia arriba desde la parte inferior de la pantalla.

DESCARGAR Y ACTUALIZAR MAPAS

Descargar un mapa

Guarde nuevos mapas en el teléfono antes de viajar para que pueda explorarlos sin necesidad de conectarse a Internet mientras viaja.

1. Presione **Mapas** > ≡ > **Mapas sin conexión** > **SELECCIONAR SU PROPIO MAPA**.
2. Seleccione el área en el mapa y presione **DESCARGAR**.

Actualizar un mapa existente

1. Presione **Mapas** > ≡ > **Mapas sin conexión** y el nombre del mapa.
2. Presione **ACTUALIZAR**.



Sugerencia: También puede programar el teléfono para que actualice los mapas de manera automática. Presione **Mapas** > ≡ > **Mapas sin conexión** > ⚙️ y cambie **Actualizar automáticamente mapas sin conexión** y **Descargar automáticamente mapas sin conexión** a **Activado**.

Eliminar un mapa

1. Presione **Mapas** > ≡ > **Mapas sin conexión** y el nombre del mapa.
2. Presione **ELIMINAR**.

USAR SERVICIOS DE UBICACIÓN

Use Mapas para averiguar dónde se encuentra y adjuntar su ubicación en las fotos que toma. La información de ubicación se puede adjuntar a una foto o un video si la ubicación se puede determinar por medios satelitales o de tecnología de red. Si comparte una foto o un video que contiene información de ubicación, esta podría mostrarse a las personas que miran la foto o el video. Algunas aplicaciones pueden usar la información de ubicación para ofrecerle una mayor variedad de servicios.

Activar los servicios de ubicación

El teléfono muestra su ubicación en el mapa mediante un sistema de posicionamiento satelital, Wi-Fi o posicionamiento basado en redes (Id. celular).

La disponibilidad, precisión e integridad de la información de ubicación depende, por ejemplo, de su ubicación, alrededores y fuentes de terceros, y puede ser limitada. La

información de ubicación puede no estar disponible, por ejemplo, dentro de edificios o subterráneos. Para informarse sobre la información de privacidad relacionada con los métodos de posicionamiento, consulte la Política de Privacidad de HMD Global, disponible en <http://www.hmd.com/privacy>.

Algunos sistemas de posicionamiento satelital pueden requerir la transferencia de pequeñas cantidades de datos a través de la red móvil. Si desea evitar el cobro de datos, por ejemplo, cuando viaja, puede desactivar la conexión de datos móviles en la configuración de su teléfono.

El posicionamiento Wi-Fi mejora la precisión de la posición cuando las señales de satélite no están disponibles, especialmente cuando se encuentra en interiores o entre edificios altos. Si se encuentra en un lugar donde el uso de Wi-Fi está restringido, puede desactivar Wi-Fi en la configuración del teléfono.

Presione **Configuración** > **Seguridad y ubicación** y active **Ubicación**.

9 Aplicaciones y servicios

GOOGLE PLAY

Su teléfono Android desarrolla todo su potencial con Google Play: aplicaciones, música, películas y libros disponibles para su entretenimiento.

Add a Google account to your phone

1. Tap **Settings** > **Accounts** > **Add account** > **Google**. If asked, confirm your device lock method.
2. Type in your Google account credentials and tap **Next**, or, to create a new account, tap **Create account**.
3. Follow the instructions on your phone.

Descargar aplicaciones

Libere el potencial de su teléfono: hay cientos de aplicaciones en Google Play Store para ayudarlo con esto.¹

1. Presione **Play Store**.
2. Presione la barra de búsqueda para buscar aplicaciones o seleccione aplicaciones en las recomendaciones.
3. En la descripción de la aplicación, presione **INSTALAR** para descargar e instalar la aplicación.

Para ver las aplicaciones que tiene, vaya a la pantalla principal y deslice desde la parte inferior de la pantalla.

Actualizar aplicaciones

Actualice sus aplicaciones de **Play Store** para obtener las funciones y correcciones de errores más recientes.

1. Presione **Play Store** > **≡** > **Mis aplicaciones y juegos** para ver las actualizaciones disponibles.
2. Presione la aplicación con una actualización disponible y **ACTUALIZAR**.

También puede actualizar todas las aplicaciones a la vez. En **Mis aplicaciones y juegos**, presione **ACTUALIZAR TODO**.

Eliminar aplicaciones descargadas

Presione **Play Store** > ≡ > **Mis aplicaciones y juegos**, elija la aplicación que desea eliminar y presione **DESINSTALAR**.

Acceder a música, películas o libros con Google Play

Con Google Play, puede obtener acceso a canciones, películas y libros.

Presione **Música**, **Películas** o **Libros** para obtener más información.

¹ El teléfono debe contar con una cuenta de Google para poder usar los servicios de Google Play. Pueden aplicarse gastos a algunos de los contenidos disponibles en Google Play. Para agregar un método de pago, presione **Play Store** > **Menú** > **Cuenta** > **Métodos de pago**. Asegúrese siempre de tener el permiso del propietario del método de pago cuando compre contenido de Google Play.

10 Actualizaciones y copias de seguridad de software

ACTUALIZAR EL SOFTWARE DE SU TELÉFONO

Manténgase al día: actualice el software y las aplicaciones del teléfono de manera inalámbrica para obtener funciones mejoradas y nuevas para él. Con la actualización del software también puede mejorar el rendimiento del teléfono.

Instalar actualizaciones disponibles

Presione **Configuración** > **Acerca del teléfono** > **Actualizaciones del sistema** > **Buscar actualización** para ver si hay actualizaciones disponibles.

Cuando su teléfono le notifica que hay una actualización disponible, simplemente siga las instrucciones en la pantalla de su teléfono. Si su teléfono se está quedando sin memoria, es posible que necesite mover sus aplicaciones, fotos y otros elementos a la tarjeta de memoria.

Advertencia: Cuando instale una actualización de software, no podrá usar el dispositivo, ni para realizar llamadas de emergencia, hasta que concluya la instalación y se reinicie el dispositivo.

Antes de iniciar la actualización, conecte su teléfono a un cargador o asegúrese de que la batería del dispositivo tenga energía suficiente, y conéctese a una red Wi-Fi, ya que los paquetes de actualización pueden usar muchos datos móviles.

BACK UP YOUR DATA

To ensure your data is safe, use the backup feature in your phone. Your device data (such as Wi-Fi passwords and call history) and app data (such as settings and files stored by apps) will be backed up remotely.

Activar la copia de seguridad automática

Presione **Configuración** > **Sistema** > **Avanzado** > **Copia de seguridad**, y active la copia de seguridad.

RESTAURAR AJUSTES ORIGINALES Y ELIMINAR CONTENIDO PRIVADO DEL TELÉFONO

Los accidentes suceden: si su teléfono no funciona correctamente, puede restaurar sus configuraciones. O, si compra un teléfono nuevo, o desea eliminar o reciclar su teléfono, este es el procedimiento para que elimine su información y contenido personal. Tenga en cuenta que es su responsabilidad eliminar todo el contenido privado.

Restablecer el teléfono

1. Presione **Configuración** > **Sistema** > **Avanzado** > **Restablecer opciones** > **Borrar todos los datos (restablecer configuración de fábrica)** .
2. Siga las instrucciones que se muestran en el teléfono.

ALMACENAMIENTO

Use el menú Almacenamiento para revisar cuánta memoria tiene disponible.

Eliminar aplicaciones descargadas

Presione **Play Store** > ≡ > **Mis aplicaciones y juegos** , elija la aplicación que desea eliminar y presione **DESINSTALAR** .

Desactivar una aplicación

Algunas aplicaciones que vienen preinstaladas en el dispositivo no se pueden eliminar. Pero puede desactivarlas para que no aparezcan en la lista de aplicaciones del dispositivo. Si desactiva una aplicación, más adelante puede volver a agregarla al dispositivo.

1. Presione **Configuración** > **Aplicaciones y notificaciones** .
2. Presione el nombre de la aplicación.
3. Presione **DESACTIVAR** . Tal vez no pueda desactivar todas las aplicaciones.

Si una aplicación instalada depende de una aplicación eliminada, es posible que la aplicación instalada deje de funcionar. Para obtener detalles, consulte la documentación de la aplicación instalada.

Volver a activar una aplicación desactivada

Puede volver a agregar una aplicación desactivada a la lista de aplicaciones.

1. Presione **Configuración** > **Aplicaciones y notificaciones** .
2. Presione el nombre de la aplicación.
3. Presione **ACTIVAR** .

Copiar el contenido entre el teléfono y la computadora

Puede copiar fotos, videos y otros contenidos creados por usted entre el teléfono y una computadora para mostrarlos o almacenarlos.

1. Conecte el teléfono a una computadora compatible con un cable USB compatible.
2. En la computadora, abra un administrador de archivos y busque el teléfono.
3. Arrastre y suelte elementos desde el teléfono a la computadora, o viceversa.

Asegúrese de colocar los archivos en las carpetas correctas del teléfono o puede que no los vea.

11 Proteger el teléfono

PROTEGER EL TELÉFONO CON LA HUELLA DIGITAL

Puede desbloquear el teléfono con solo tocar con el dedo. Configure la Id. de huella digital para incrementar la seguridad.

Agregar una huella digital

1. Presione **Configuración** > **Seguridad y ubicación** > **Huella digital**. Si no tiene configurado en el teléfono para que se bloquee la pantalla, presione **Bloqueo de pantalla**.
2. Seleccione el método de desbloqueo de respaldo que desea usar para la pantalla de bloqueo y siga las instrucciones que se muestran en el teléfono.

Desbloquear el teléfono con el dedo

Coloque el dedo que registró en el sensor.

Si ocurre un error con el sensor de huellas digitales y no puede usar métodos de inicio de sesión alternativos para recuperar o restablecer el teléfono de ninguna manera, el teléfono requerirá intervención. Pueden aplicarse gastos adicionales y todos los datos personales del teléfono pueden borrarse. Para obtener más información, comuníquese con el centro de atención más cercano para su teléfono o con el distribuidor del teléfono.

CAMBIAR EL CÓDIGO PIN DE LA TARJETA SIM

Si su tarjeta SIM viene con un código PIN predeterminado, puede cambiarlo a otro más seguro. No todos los proveedores de servicio de red admiten esto.

Seleccionar el PIN de la tarjeta SIM

Puede elegir qué dígitos quiere usar para el PIN de la tarjeta SIM. El código PIN de la tarjeta SIM puede tener entre 4 y 8 dígitos.

1. Presione **Configuración** > **Seguridad y ubicación** > **Avanzado** > **Bloqueo de tarjeta SIM**.
2. En la tarjeta SIM seleccionada, presione **Cambiar PIN de la tarjeta SIM**.



Sugerencia: Si no desea proteger la SIM con un código PIN, cambie **Bloquear tarjeta SIM** a **Desactivado** y escriba el PIN actual.

CÓDIGOS DE ACCESO

Descubra para qué son los diferentes códigos del teléfono.

Código PIN o PIN2

Los códigos PIN o PIN2 deben tener de 4 a 8 dígitos.

Estos códigos protegen su tarjeta SIM del uso no autorizado o son necesarios para acceder a algunas funciones. Puede configurar el teléfono para que le pregunte el código PIN cuando lo encienda.

Si olvida los códigos o no se proporcionan con su tarjeta, comuníquese con su proveedor de servicios de red.

Si ingresa el código incorrectamente tres veces seguidas, tendrá que desbloquear el código con el código PUK o PUK2.

Códigos PUK o PUK2

Se requieren códigos PUK o PUK2 para desbloquear un código PIN o PIN2.

Si los códigos no se proporcionan con su tarjeta SIM, comuníquese con su proveedor de servicios de red.

Código de bloqueo

El código de bloqueo también se conoce como código de seguridad o contraseña.

El código de bloqueo ayuda a proteger el teléfono contra el uso no autorizado. Puede configurar el teléfono para que le pregunte el código de bloqueo que usted defina. Guarde el código en un lugar seguro, lejos del teléfono.

Si olvida el código y el teléfono está bloqueado, el teléfono requerirá intervención. Pueden aplicarse gastos adicionales y todos los datos personales del teléfono pueden borrarse. Para obtener más información, comuníquese con el centro de servicio autorizado más cercano para su teléfono o con el distribuidor del teléfono.

Código IMEI

El código IMEI se usa para identificar los teléfonos en la red. También puede ser necesario que indique este número al centro de servicio técnico autorizado o al distribuidor del teléfono.

Para ver el número IMEI, marque ***#06#**.

El código IMEI del teléfono también viene impreso en el teléfono o en la bandeja de la tarjeta SIM, según el modelo del teléfono. Si el teléfono tiene una cubierta posterior desmontable, podrá encontrar el código IMEI debajo de la cubierta.

El código IMEI también está visible en la caja de venta original.

Ubicar o bloquear el teléfono

Si pierde el teléfono, puede encontrar, bloquear o borrarlo en forma remota si inició sesión en una Cuenta de Google. De manera predeterminada, Encontrar mi dispositivo está activado para los teléfonos asociados con una Cuenta de Google.

Para poder usar Encontrar mi dispositivo, el teléfono extraviado debe:

- Estar encendido.
- Haber iniciado sesión en una Cuenta de Google.
- Estar conectado a una red de datos móviles o a Wi-Fi.
- Estar visible en Google Play.
- Tener activadas las funciones de Ubicación.
- Tener activada la función Encontrar mi dispositivo.

Cuando Encontrar mi dispositivo se conecte con el teléfono, podrá ver la ubicación del teléfono y este recibirá una notificación.

1. Abra android.com/find en una computadora, una tableta o un teléfono conectado a Internet e inicie sesión con su Cuenta de Google.
2. Si tiene más de un teléfono, haga clic en el teléfono extraviado en el extremo superior de la pantalla.
3. En el mapa, consulte dónde se encuentra el teléfono. La ubicación es aproximada y no necesariamente exacta.

Si el dispositivo no se puede encontrar, Encontrar mi dispositivo mostrará la última ubicación conocida, en caso de conocerse. Para bloquear o borrar el teléfono, siga las instrucciones que aparecen en el sitio web.

12 Información del producto y de seguridad

PARA SU SEGURIDAD

Lea estas pautas sencillas. No respetarlas puede ser peligroso o estar en contra de las leyes y regulaciones locales. Para obtener más información, lea la guía del usuario completa.

APAGAR EN ÁREAS LAS RESTRINGIDAS



Apague el dispositivo cuando no se permita el uso del dispositivo móvil o cuando pueda causar interferencias o peligro, por ejemplo, en un avión, en hospitales o cerca de equipos médicos, combustibles, productos químicos y áreas de explosivos. Obedezca todas las instrucciones en áreas restringidas.

LA SEGURIDAD VIAL ANTE TODO



Obedezca todas las leyes locales. Mantenga siempre las manos libres para operar el vehículo mientras conduce. La seguridad vial debe ser lo más importante al conducir.

INTERFERENCIA



Todos los dispositivos inalámbricos pueden ser susceptibles a la interferencia, lo que podría afectar el rendimiento.

SERVICIO AUTORIZADO



Solo personal autorizado puede instalar o reparar este producto.

BATERÍAS, CARGADORES Y OTROS ACCESORIOS



Use solo baterías, cargadores y accesorios aprobados por HMD Global Oy para este dispositivo. No conecte productos incompatibles.

MANTENER SECO EL DISPOSITIVO



Si el dispositivo es resistente al agua, consulte su clasificación de IP en las especificaciones técnicas del dispositivo para obtener información más detallada.

PIEZAS DE VIDRIO



El dispositivo o la pantalla es de vidrio. Este vidrio puede romperse si el dispositivo se deja caer sobre una superficie dura o si recibe un impacto considerable. Si el vidrio se rompe, no toque las piezas de vidrio del dispositivo ni intente remover el vidrio roto del dispositivo. Deje de usar el dispositivo hasta que personal de servicio autorizado reemplace el vidrio.

PROTECCIÓN DE AUDICIÓN



Para evitar posible daño auditivo, no escuche a volúmenes altos durante períodos prolongados. Tenga precaución cuando sostenga el dispositivo cerca del oído y el altavoz esté en uso.

SAR



Este dispositivo cumple con lo establecido en las normas de exposición a radiofrecuencias cuando se lo usa en su posición normal cerca del oído o cuando se lo coloca a una distancia mínima de 1,5 centímetros ($\frac{5}{8}$ pulgadas) del cuerpo. Los valores SAR máximos específicos se pueden encontrar en la sección Información de certificación (SAR) de esta guía del usuario. Para obtener más información, consulte la sección Información de certificación (SAR) de esta guía del usuario o visite www.sar-tick.com.

SERVICIOS DE REDES Y COSTOS

El uso de algunas características y servicios, o la descarga de contenido, incluidos algunos artículos gratuitos, requieren una conexión de red. Esto puede provocar la transmisión de grandes volúmenes de datos, lo que puede generar costos adicionales por el uso de datos. También puede ser necesario que se suscriba a algunas funciones.

- ⓘ **Importante:** La red 4G/LTE podría no ser compatible con el proveedor de servicios de red o con el proveedor de servicios que use al viajar. En dichos casos, no podrá realizar ni recibir llamadas, enviar ni recibir mensajes, tampoco usar conexiones de datos móviles. A fin de asegurarse de que el dispositivo funcione correctamente cuando el servicio 4G/LTE completo no se encuentra disponible, se recomienda cambiar la velocidad más alta de conexión de 4G a 3G. Para hacer esto, en la pantalla principal, presione **Configuración** > **Red e Internet** > **Red móvil** y cambie **Tipo de red preferida** a **3G**.
- ⓘ **Nota:** El uso de Wi-Fi puede estar restringido en algunos países. Por ejemplo, en la Unión Europea, solamente se le permite utilizar Wi-Fi entre 5150 y 5350 MHz en interiores, y en Estados Unidos y Canadá, Wi-Fi entre 5,15 y 5,25 GHz en interiores. Para obtener más información, comuníquese con las autoridades locales.

LLAMADAS DE EMERGENCIA

- ⓘ **Importante:** No se pueden garantizar las conexiones en todas las condiciones. Nunca confíe exclusivamente en un teléfono inalámbrico para las comunicaciones esenciales, como las emergencias médicas.

Antes de realizar la llamada:

- Encienda el teléfono.
- Si la pantalla del teléfono y las teclas están bloqueadas, desbloquéelas.
- Muévase a un lugar con una intensidad de señal suficiente.

En la pantalla de inicio, presione .

1. Escriba el número de emergencia oficial para la ubicación actual. Los números de llamada de emergencia varían según el lugar.
2. Presione .
3. Entregue la información necesaria de la forma más precisa posible. No finalice la llamada hasta que se lo permitan.

También puede que sea necesario que haga lo siguiente:

- Coloque una tarjeta SIM en el teléfono. Si no tiene una tarjeta SIM, en la pantalla bloqueada, presione **Emergencia**.
- Si el teléfono le pide un código PIN, presione **Emergencia**.

- Desactive las restricciones de llamadas en el teléfono, como la restricción de llamadas, el marcado fijo y el grupo de usuarios cerrado.
- Si la red móvil no está disponible pero cuenta con acceso a Internet, puede intentar realizar una llamada por Internet.

CUIDADO DEL DISPOSITIVO

Manipule el dispositivo, la batería, el cargador y los accesorios con cuidado. Las siguientes sugerencias lo ayudan a mantener el dispositivo operativo.

- Mantenga el dispositivo seco. El agua de lluvia, la humedad y todos los tipos de líquidos o humedad contienen minerales que corroen los circuitos electrónicos.
- No use o almacene el dispositivo en áreas sucias o polvorosas.
- No almacene el dispositivo a altas temperaturas. Las temperaturas elevadas pueden dañar el dispositivo o la batería.
- No almacene el dispositivo a bajas temperaturas. Cuando el dispositivo se calienta a la temperatura normal, se puede formar humedad dentro del dispositivo y dañarlo.
- No abra el dispositivo de una forma distinta de la indicada en el manual del usuario.
- Las modificaciones no autorizadas pueden dañar el dispositivo e infringir las regulaciones que rigen los dispositivos de radio.
- No deje caer, golpee ni agite el dispositivo o la batería. Puede romperse con una manipulación brusca.
- Solo use un paño suave, limpio y seco para limpiar la superficie del dispositivo.
- No pinte el dispositivo, ya que la pintura puede impedir el funcionamiento correcto.
- Mantenga el dispositivo alejado de los imanes o campos magnéticos.
- Para mantener sus datos importantes seguros, almacénelos en al menos dos lugares seguros, como el dispositivo, la tarjeta de memoria o la computadora, o apunte la información importante.

Durante el funcionamiento prolongado, es posible que el dispositivo se caliente. En la mayoría de los casos, esto es normal. Para evitar el calentamiento, el dispositivo puede ralentizarse automáticamente, cerrar aplicaciones, desactivar la carga y, de ser necesario, apagarse. Si el dispositivo no funciona correctamente, llévelo al centro de servicio técnico autorizado más cercano.

RECICLAR



Siempre devuelva los productos electrónicos usados, las baterías y los materiales de embalaje a los puntos de recolección destinados exclusivamente para ello. De esta forma, ayuda a evitar la eliminación no controlada de desechos y a promover el reciclaje de materiales. Los productos eléctricos y electrónicos contienen mucho material valioso, incluidos metales (como cobre, aluminio, acero y magnesio) y metales preciosos (como oro, plata y paladio). Todos los materiales del dispositivo se pueden recuperar como materiales y energía.

También puede reciclar la caja y las guías del usuario en el sistema de reciclado de su región. Cuando colabora y entrega todos estos materiales en uno de los sitios de recolección disponibles, está contribuyendo con el cuidado del medioambiente y con la salud de las generaciones futuras.

Todos los productos eléctricos y electrónicos, y las baterías pueden contener metales reciclables y otras sustancias potencialmente peligrosas y deben llevarse a los sitios de recolección correspondientes tras finalizar su vida útil. No debe abrir a la fuerza la batería u otros materiales similares bajo ninguna circunstancia. No deseches estos productos como residuos municipales sin clasificar, ya que esto puede generar contaminación o riesgos para la salud. Todos los productos de HMD Global cumplen con los estándares de producción internacionales vigentes de la industria y con todos los requisitos establecidos por las agencias gubernamentales competentes.

SÍMBOLO DEL CONTENEDOR DE BASURA TACHADO

Símbolo del contenedor de basura tachado



El símbolo del contenedor de basura tachado en el producto, la batería, el material informativo o el embalaje le recuerdan que todos los productos eléctricos y electrónicos, así como las baterías deben recogerse por separado para su eliminación al final de su vida útil. Recuerde

eliminar primero los datos personales del dispositivo. No deseche estos productos junto con los demás desechos domésticos: recíclelos. Para informarse sobre su punto de reciclaje más cercano, consulte a su autoridad local de desechos o lea sobre el programa de devolución de HMD y la disponibilidad en su país en www.hmd.com/support/topics/recycle.

INFORMACIÓN SOBRE LA BATERÍA Y EL CARGADOR

Información de la batería y del cargador

Para comprobar si se puede o no extraer la batería del teléfono, consulte la guía impresa.

Dispositivos con batería extraíble Use el dispositivo solo con una batería recargable original. La batería se puede cargar y descargar cientos de veces, pero terminará por gastarse. Cuando los tiempos de conversación y de espera sean considerablemente más cortos que lo normal, cambie la batería.

Dispositivos con batería no extraíble No intente retirar la batería, puesto que puede dañar el dispositivo. La batería se puede cargar y descargar cientos de veces, pero terminará por gastarse. Cuando los tiempos de conversación y de espera se reduzcan significativamente, lleve el dispositivo al centro de servicios autorizado más cercano para reemplazar la batería.

Cargue el dispositivo con un cargador compatible. El tipo de enchufe del cargador puede variar. El tiempo de carga puede variar dependiendo de la capacidad del dispositivo.

Información de seguridad de la batería y del cargador

Una vez que el dispositivo esté cargado, desenchufe el cargador del dispositivo y de la toma de corriente. Tenga en cuenta que la carga continua no debe superar las 12 horas. Si se deja sin usar, una batería completamente cargada se descargará con el paso del tiempo.

Las temperaturas extremas reducen la capacidad y la vida útil de la batería. Para un rendimiento óptimo, mantenga siempre la batería entre 15 °C y 25 °C (59 °F y 77 °F). Cuando un dispositivo tiene la batería muy fría o caliente, puede dejar de funcionar temporalmente. Tenga en cuenta que la batería puede agotarse rápidamente cuando está expuesta a temperaturas frías y que puede perder tanta energía, que el teléfono se apaga en cuestión de minutos. Cuando se encuentre al aire libre a bajas temperaturas, mantenga caliente el teléfono.

Obedezca las normativas locales. Recicle siempre cuando sea posible. No la deseche junto con la basura domiciliaria.

No exponga la batería a presiones atmosféricas extremadamente bajas ni la deje a una temperatura extremadamente alta (por ejemplo, desechándola en un fuego), ya que eso puede provocar que la batería explote o filtre líquidos o gases inflamables.

No desmonte, corte, aplaste, doble, perforo o dañe la batería de ningún modo. Si se produce una filtración en la batería, evite que el líquido entre en contacto con la piel o los ojos. Si esto sucede, enjuague las áreas afectadas inmediatamente con agua o solicite asistencia médica.

No modifique la batería; no intente insertar objetos extraños en ella ni la sumerja o exponga al agua o a otros líquidos. Las baterías pueden explotar si se dañan.

Use la batería y el cargador solo para los fines previstos. El uso de baterías no aprobadas, de cargadores incompatibles o el uso inapropiado de estos podrían generar riesgo de incendio, explosión u otro peligro, y anular toda aprobación o garantía. Si cree que la batería o el cargador están dañados, llévelos a un centro de servicios o al distribuidor de su teléfono antes de continuar usándolos. No utilice nunca un cargador o una batería que estén dañados. Use el cargador solo en interiores. No cargue el dispositivo durante una tormenta eléctrica. Cuando el cargador no viene incluido en el paquete de ventas, cargue el dispositivo mediante el cable de datos (incluido) y un adaptador de corriente USB (puede venderse por separado). Puede cargar el dispositivo con cables y adaptadores de corriente de otros proveedores que sean compatibles con USB 2.0 o posterior, con las regulaciones nacionales aplicables y los estándares de seguridad internacionales y regionales. Es posible que otros adaptadores no cumplan con las normas de seguridad aplicables y la carga con dichos adaptadores podría suponer un riesgo de pérdida de propiedad o lesiones personales.

Los cargadores de otros proveedores que cumplen con los requisitos de CTIA vigentes, que exhiben el logotipo de USB-IF y que pueden conectarse al conector USB de su dispositivo también pueden ser compatibles.

Use la batería únicamente con un sistema de carga que haya sido calificado con el sistema según los Requisitos de certificación de CTIA para el cumplimiento del sistema de batería según IEEE 1725. El uso de una batería o cargador no calificado puede presentar un riesgo de incendio, explosión, fugas u otros peligros.

Reemplace la batería solo con otra batería que haya sido calificada con el sistema según esta norma, IEEE-Std-1725. El uso de una batería no apta puede generar riesgo de incendio, explosión, derrame u otros peligros.

Evite que se caiga el dispositivo o la batería. En caso de caída, sobre todo sobre una superficie dura, y el usuario sospecha que se dañó, llévelo a un centro de servicio para su inspección.

El uso incorrecto de la batería puede provocar un incendio, una explosión u otro peligro.

Para desconectar un cargador o un accesorio, sujete y tire del conector, no del cable.

Además, lo siguiente aplica si el dispositivo tiene una batería extraíble:

- Apague siempre el dispositivo y desenchufe el cargador antes de retirar la batería.
- Cuando un objeto metálico toca las bandas metálicas de la batería se pueden producir cortocircuitos accidentales. Esto puede dañar la batería o el otro objeto.

NIÑOS PEQUEÑOS

El dispositivo y sus accesorios no son juguetes. Pueden contener piezas pequeñas. Manténgalos fuera del alcance de los niños pequeños.

DISPOSITIVOS MÉDICOS

El funcionamiento de los equipos de transmisión de radio, incluidos los teléfonos inalámbricos, puede interferir con la función de los dispositivos médicos con un blindaje inadecuado. Consulte al médico o al fabricante del dispositivo médico para determinar si cuenta con blindaje suficiente contra la energía de radio externa.

DISPOSITIVOS MÉDICOS IMPLANTADOS

Para evitar posibles interferencias, los fabricantes de dispositivos médicos implantados (como marcapasos, bombas de insulina y neuroestimuladores) recomiendan una separación mínima de 15,3 centímetros (6 pulgadas) entre un dispositivo inalámbrico y el dispositivo médico. Las personas que tienen dichos dispositivos deben hacer lo siguiente:

- Mantener siempre el dispositivo inalámbrico a más de 15,3 centímetros (6 pulgadas) del dispositivo médico.
- No transporte el dispositivo inalámbrico en el bolsillo del pecho.
- Sostenga el dispositivo inalámbrico en el oído opuesto al dispositivo médico.
- Apague el dispositivo inalámbrico si existe algún motivo que lo haga sospechar de interferencia.
- Siga las instrucciones del fabricante para el dispositivo médico implantado.

Si tiene preguntas sobre el uso del dispositivo inalámbrico con un dispositivo médico implantado, consulte al proveedor de atención de salud.

AUDICIÓN



Aviso: Cuando usa auriculares, su capacidad para escuchar los sonidos exteriores puede verse afectada. No los use si pueden poner en peligro su seguridad.

Algunos dispositivos inalámbricos pueden interferir con los audífonos.

PROTEGER EL DISPOSITIVO CONTRA CONTENIDO PELIGROSO

El dispositivo puede estar expuesto a virus y a otros contenidos peligrosos. Tome las siguientes precauciones:

- Tenga precaución al abrir los mensajes. Pueden contener software malicioso o dañar de alguna manera el dispositivo o la computadora.
- Tenga precaución al aceptar solicitudes de conexión, al navegar por Internet o al descargar contenido. No acepte conexiones Bluetooth de fuentes no confiables.
- Solo instale y use servicios y software de

fuentes confiables que ofrezcan seguridad y protección adecuadas.

- Instale software antivirus y de seguridad en su dispositivo y en cualquier computadora conectada. Solo use una aplicación antivirus a la vez. El uso de más aplicaciones puede afectar el rendimiento

y funcionamiento del dispositivo o de la computadora.

- Si accede a los favoritos preinstalados y enlaces a sitios de Internet de terceros, tome las precauciones adecuadas. HMD Global no aprueba ni asume responsabilidad alguna por estos sitios.

VEHÍCULOS

Las señales de radio pueden afectar los sistemas electrónicos con blindaje inadecuado o de instalación incorrecta en los vehículos. Para obtener más información, consulte al fabricante del vehículo o su equipo. Solo personal autorizado debe instalar el dispositivo en un vehículo. Una instalación defectuosa puede resultar peligrosa y anular la garantía. Compruebe con regularidad que todos los equipos inalámbricos de su vehículo estén montados correctamente y funcionando debidamente. No almacene ni transporte materiales inflamables o explosivos en el mismo compartimiento destinado al dispositivo, sus piezas o accesorios. No coloque el dispositivo o los accesorios en el área de despliegue de la bolsa de aire.

ENTORNOS POTENCIALMENTE EXPLOSIVOS

Apague el dispositivo en entornos potencialmente explosivos, por ejemplo, cerca de surtidores de gasolina. Las chispas pueden producir explosiones o incendios que causan lesiones o la muerte. Preste atención a las restricciones en áreas con combustible, plantas químicas o en lugares donde se realicen explosiones. Las áreas con ambientes potencialmente explosivos pueden no estar claramente marcadas. Estas son áreas donde generalmente se le aconseja que apague el motor, bajo la cubierta de los barcos, instalaciones de transferencia o almacenamiento de productos químicos, y áreas donde el aire contiene elementos químicos o partículas. Consulte a los fabricantes de vehículos que usan gas licuado de petróleo (como propano o butano) si este dispositivo se puede usar de manera segura en las inmediaciones.

CONDICIONES HÚMEDAS O POLVORIENTAS

Este dispositivo ha recibido una calificación de IP67 para la resistencia al polvo y al agua a partir de las pruebas realizadas en modo en espera, en condiciones de laboratorios controladas. Esta resistencia no es una condición permanente y puede disminuir como consecuencia del desgaste normal.

La resistencia al agua significa resistencia solo al agua fría y limpia. No esponga el dispositivo a ningún otro tipo de líquido (como agua de mar, agua jabonosa, agua de piscinas, detergente, ácidos o disolventes, perfume, disolvente de adhesivos, tinte para el cabello, lociones, protector solar o aceite). No sumerja el dispositivo en agua. Si el dispositivo se ha expuesto al agua, retírela con un paño seco. Si se ha expuesto a algún otro líquido, rocíelo de inmediato

con un poco de agua limpia. Seque el dispositivo con cuidado. No cargue ni conecte el dispositivo si los conectores están sucios o húmedos.

Importante: La garantía no cubre daños por líquidos. Para impedir daños por líquidos, evite nadar o bañarse con el dispositivo, exponerlo a aguas presurizadas o de alta velocidad (como cuando se ducha o practica surf o jet ski), usar el dispositivo en un sauna o baño turco, sumergir el dispositivo intencionadamente en agua, o bien utilizarlo fuera de los intervalos de temperatura sugeridos o en entornos muy húmedos.

Importante: Los accesorios que se utilizan con este dispositivo no ofrecen la misma resistencia al agua que el dispositivo. Por ejemplo, los cargadores solo deben utilizarse en condiciones secas, nunca húmedas.

INFORMACIÓN DE CERTIFICACIÓN (ÍNDICE SAR)

Este dispositivo móvil cumple las normas referentes a la exposición a ondas de radio.

El dispositivo móvil es un transmisor y receptor de radio. Está diseñado para no exceder los límites de exposición a ondas de radio (campos electromagnéticos de radiofrecuencia), recomendado por las normas internacionales de la organización científica independiente ICNIRP. Estas normas incorporan considerables márgenes de seguridad diseñados para garantizar la protección de todas las personas, independientemente de su edad o estado de salud. Estas normas de exposición se basan en la Tasa Específica de Absorción (Specific Absorption Rate, SAR), la cual es una expresión de la cantidad de potencia de radiofrecuencia (RF) depositada en la cabeza o en el cuerpo cuando transmite el dispositivo. El límite de la SAR de la ICNIRP para dispositivos móviles es de 2,0 W/kg promedio en 10 gramos de tejido corporal.

Las pruebas de SAR se llevan a cabo con el dispositivo en posiciones de uso estándar, transmitiendo al nivel más alto de potencia certificado en todas las bandas de frecuencia comprobadas.

Este dispositivo cumple con lo establecido en las normas de exposición a la radiofrecuencia cuando se usa contra la cabeza o cuando se usa a una distancia mínima de 1,5 centímetros (5/8 pulgadas) del cuerpo. Cuando se usa un estuche, un clip para cinturón u otra forma de soporte para el dispositivo, utilice solo los accesorios que no contengan metal y que mantengan el dispositivo a la distancia del cuerpo indicada anteriormente.

Para enviar datos o mensajes, se requiere una buena conexión a la red. El envío puede quedar suspendido hasta que se encuentre una conexión disponible. Siga las instrucciones sobre las distancias de separación hasta que el envío se haya realizado.

Durante el uso general, los valores de SAR normalmente están muy por debajo de los valores mencionados anteriormente. Esto se debe a que, por motivos de eficiencia del sistema y para minimizar las interferencias en la red, la energía con la que opera el dispositivo móvil disminuye automáticamente cuando no se necesita la energía máxima para realizar una llamada. A menor energía, menor es el valor de SAR.

Los modelos del dispositivo tienen versiones diferentes y más de un valor. Se pueden realizar cambios de diseño y componentes con el tiempo y algunos de ellos podrían afectar los valores SAR.

Para obtener más información, visite www.sar-tick.com. Tenga presente que los dispositivos móviles pueden emitir transmisiones incluso cuando no está haciendo una llamada de voz.

La Organización Mundial de la Salud (OMS) ha indicado que la información científica actual no indica la necesidad de tomar ninguna precaución especial al usar dispositivos móviles. Si le interesa reducir la exposición, se recomienda que limite el uso o que utilice un kit de manos libres para mantener el dispositivo alejado de la cabeza y del cuerpo. Para obtener más información, explicaciones y análisis sobre la exposición a las radiofrecuencias, visite el sitio web de la OMS en www.who.int/health-topics/electromagnetic-fields#tab=tab_1.

Consulte www.hmd.com/sar para conocer el valor SAR máximo del dispositivo.

ACERCA DE LA ADMINISTRACIÓN DE DERECHOS DIGITALES

Al usar este dispositivo, obedezca todas las leyes y respete las costumbres locales, la privacidad y los derechos de otras personas, incluidos los derechos de autor. La protección de derechos de autor puede evitar que copie, modifique o transfiera fotos, música y otro contenido.

DERECHOS DE AUTOR Y AVISOS

Derechos de autor y otros avisos

La disponibilidad de los productos, las funciones, las aplicaciones y los servicios pueden variar según la región. Para obtener más información, póngase en contacto con su proveedor de servicios. Este producto puede contener componentes, tecnología o software sujetos a las normativas y a la legislación de EE. UU. y de otros países. Se prohíbe toda desviación que contravenga la legislación.

El contenido del presente documento se suministra "tal cual". Salvo que así lo exija la legislación en vigor aplicable, no se ofrece ningún tipo de garantía, expresa o implícita, incluidas las garantías implícitas de comerciabilidad e idoneidad para un fin en particular en lo que se refiere a la precisión, fiabilidad y contenido del presente documento. HMD Global se reserva el derecho a revisar este documento o ponerlo fuera de circulación en cualquier momento sin previo aviso.

En la máxima medida de lo permitido por la ley de aplicación, ni HMD Global ni las empresas que otorgan sus licencias serán responsables bajo ninguna circunstancia de la pérdida de datos o ingresos ni de ningún daño especial, incidental, consecuente o indirecto, independientemente de cuál sea su causa.

Queda prohibida la reproducción o distribución de todo o parte del contenido de este documento bajo cualquier forma sin el consentimiento previo y por escrito de HMD Global. HMD Global aplica una política de desarrollo continuo. HMD Global se reserva el derecho a realizar modificaciones y mejoras en todos los productos descritos en este documento sin previo aviso.

HMD Global no hace ninguna declaración, no proporciona ninguna garantía ni asume ninguna responsabilidad con respecto a la funcionalidad, el contenido o la asistencia del usuario final de aplicaciones de terceros proporcionadas con el dispositivo. Cuando utiliza una aplicación, estarán aceptando que dicha aplicación se proporciona tal cual.

La descarga de mapas, juegos, música y vídeos y la carga de fotografías y vídeos pueden implicar la transferencia de grandes cantidades de datos. Su proveedor de servicios puede aplicar cargos por la transmisión de datos. La disponibilidad de determinados productos, servicios y características puede variar según la región. Póngase en contacto con su distribuidor local para obtener más detalles y saber la disponibilidad de algunos idiomas.

Es posible que determinadas características, funciones y especificaciones de producto dependan de la red y estén sujetas a términos, condiciones y cargos adicionales.

Todas las especificaciones, características y otra información del producto proporcionada están sujetas a cambios sin previo aviso.

La Política de privacidad de HMD Global, disponible en <http://www.hmd.com/privacy>, es válida para el uso del dispositivo.

HMD Global Oy es el licenciatario exclusivo de teléfonos y tablets de la marca Nokia. Nokia es una marca registrada de Nokia Corporation.

ZEISS y el logotipo de ZEISS son marcas registradas de Carl Zeiss AG y se usan bajo licencia de Carl Zeiss Vision GmbH.

Google, Android, Google Play y otras marcas son marcas comerciales de Google LLC.

El símbolo "Qi" es una marca comercial de Wireless Power Consortium.

La marca y los logotipos con la palabra Bluetooth son propiedad de Bluetooth SIG, Inc. y su uso por parte de HMD Global se realiza bajo licencia.

OZO



OZO es una marca comercial de Nokia Technologies Oy.

Qualcomm aptX



Qualcomm®
aptX™

Qualcomm y Snapdragon son marcas comerciales de Qualcomm Incorporated, registradas en los Estados Unidos y en otros países. aptX es una marca comercial de Qualcomm Technologies International, Ltd., registrada en los Estados Unidos y en otros países.

Aviso de la HAC

Este teléfono cumple con los requisitos de compatibilidad con audífonos de la FCC. La FCC adoptó las normas de compatibilidad con audífonos para los teléfonos inalámbricos digitales. Según estas reglas, determinados teléfonos deben someterse a las pruebas y la clasificación bajo las normas de compatibilidad con audífonos C63.19-2011 del Instituto Nacional Estadounidense de Estándares (ANSI, por sus siglas en inglés). El estándar del ANSI respecto de la compatibilidad con audífonos incluye dos clasificaciones: M: Clasificación de una menor interferencia de radio frecuencia que permite el acoplamiento acústico con audífonos. T: Clasificación del acoplamiento inductivo con audífonos en el modo telecoil. No se clasificaron todos los teléfonos. Un teléfono es considerado compatible con audífonos según las normas de la FCC si tiene una clasificación M3 o M4 para el acoplamiento acústico y T3 o T4 para el acoplamiento inductivo. Estas clasificaciones se otorgan en una escala del uno al cuatro, donde cuatro representa los teléfonos más compatibles. El teléfono está clasificado con el nivel M3/T4. No obstante, la clasificación de la compatibilidad con aparatos auditivos no garantiza la ausencia de interferencias con los aparatos auditivos. Los resultados varían en función del nivel de inmunidad de su audífono y su nivel de pérdida auditiva. Si el audífono resulta ser vulnerable a las interferencias, es posible que no pueda usar correctamente un teléfono clasificado. Probar el teléfono con su audífono puesto es la mejor forma de evaluar si se adapta a sus necesidades personales. Este teléfono se probó y se clasificó como compatible para su uso con audífonos en función de determinadas tecnologías inalámbricas que utiliza. Sin embargo, es posible que en este teléfono se utilicen algunas tecnologías inalámbricas nuevas que aún no se hayan probado para determinar su compatibilidad con audífonos. Es importante que pruebe cada una de las diferentes funciones del teléfono en diferentes lugares, con su audífono o implante coclear, para determinar si oye algún sonido que haga interferencia. Comuníquese con su proveedor de servicios o el fabricante del teléfono para obtener información acerca de la compatibilidad con audífonos. Si tiene preguntas acerca de las políticas de cambios y devoluciones, comuníquese con el proveedor de servicios o el vendedor del teléfono. Los audífonos también pueden clasificarse. El fabricante de su audífono o el profesional especializado en problemas de audición pueden ayudarlo a encontrar esta clasificación. Para obtener más información acerca de la compatibilidad con audífonos de la FCC, visite <http://www.fcc.gov/cgb/dro> (en inglés).