

**NOKIA**

# **Nokia 9 PureView**

## **User Guide**

# Talaan ng Nilalaman

<b>1</b>	<b>Tungkol sa gabay para sa user na ito</b>	<b>5</b>
<b>2</b>	<b>Magsimula</b>	<b>6</b>
	Panatiliing napapanahon ang telepono mo . . . . .	6
	Mga key at piyesa . . . . .	6
	Insert or remove the SIM card . . . . .	8
	I-charge ang iyong telepono . . . . .	8
	I-on at i-set up ang iyong telepono . . . . .	9
	Mga setting ng Dual SIM . . . . .	10
	Pag-set up sa fingerprint ID . . . . .	10
	I-lock o i-unlock ang iyong telepono . . . . .	11
	Gamitin ang touch screen . . . . .	11
<b>3</b>	<b>Mga Pangunahing Kaalaman</b>	<b>15</b>
	I-personalize ang iyong telepono . . . . .	15
	Magbukas at magsara ng app . . . . .	15
	Mga Abiso . . . . .	16
	Kontrolin ang volume . . . . .	17
	Google Assistant . . . . .	17
	Mga Screenshot . . . . .	18
	Tagal ng baterya . . . . .	18
	Magtipid sa mga bayad sa roaming ng data . . . . .	19
	Magsulat ng text . . . . .	20
	Petsa at oras . . . . .	22
	Orasan at alarm . . . . .	22
	Calculator . . . . .	23
	Accessibility . . . . .	24

<b>4 Kumonekta sa iyong mga kaibigan at kapamilya</b>	<b>25</b>
Mga Tawag . . . . .	25
Mga Contact . . . . .	25
Magpadala at makatanggap ng mga mensahe . . . . .	26
Mail . . . . .	27
Mag-social . . . . .	28
<b>5 Camera</b>	<b>29</b>
Mga pangunahing kaalaman sa camera . . . . .	29
Mag-record ng video . . . . .	30
Gamitin ang iyong camera tulad ng isang pro . . . . .	32
Iyong mga larawan at video . . . . .	33
<b>6 Internet at mga koneksyon</b>	<b>35</b>
I-activate ang Wi-Fi . . . . .	35
Gumamit ng koneksyon sa mobile data . . . . .	35
I-browse ang web . . . . .	36
Magsara ng koneksyon . . . . .	38
Bluetooth® . . . . .	38
NFC . . . . .	40
VPN . . . . .	42
<b>7 Isaayos ang iyong araw</b>	<b>43</b>
Kalendaryo . . . . .	43
Mga Tala . . . . .	44
<b>8 Mga Mapa</b>	<b>45</b>
Maghanap ng mga lugar at kumuha ng mga direksyon . . . . .	45
Mag-download at mag-update ng mga mapa . . . . .	46
Gamitin ang mga serbisyo sa lokasyon . . . . .	46
<b>9 Mga app at serbisyo</b>	<b>48</b>
Google Play . . . . .	48

<b>10 Mga update at backup sa software</b>	<b>50</b>
I-update ang software ng iyong telepono . . . . .	50
I-back up ang iyong data . . . . .	50
Ipanumbalik ang mga orihinal na setting at tanggalin ang pribadong nilalaman mula sa iyong telepono . . . . .	50
Storage . . . . .	51
<b>11 Protektahan ang iyong telepono</b>	<b>53</b>
Protektahan ang iyong telepono gamit ang iyong fingerprint . . . . .	53
Palitan ang PIN code ng iyong SIM . . . . .	53
Mga access code . . . . .	54
<b>12 Impormasyon ng produkto at kaligtasan</b>	<b>56</b>
Para sa iyong kaligtasan . . . . .	56
Mga serbisyo ng at mga gastusin sa network . . . . .	59
Mga emergency na tawag . . . . .	59
Pangangalagaan ang iyong device . . . . .	60
Recycle . . . . .	61
Simbolo ng nakaekis na basurahan . . . . .	61
Impormasyon sa baterya at charger . . . . .	61
Maliliit na bata . . . . .	63
Mga medical na device . . . . .	63
Mga naka-implant na medical na device . . . . .	63
Pandinig . . . . .	64
Protektahan ang iyong device mula sa mapaminsalang nilalaman . . . . .	64
Mga Sasakyan . . . . .	64
Mga kapaligirang potensyal na sumasabog . . . . .	65
Wet or dusty conditions . . . . .	65
Impormasyon sa sertipikasyon (SAR) . . . . .	65
Tungkol sa Digital Rights Management . . . . .	66
Copyrights and notices . . . . .	67

# 1 Tungkol sa gabay para sa user na ito



**Mahalaga:** Para sa mahalagang impormasyon tungkol sa ligtas na paggamit sa iyong device at baterya, basahin ang “Impormasyon ng produkto at pangkaligtasan” bago mo gamitin ang device. Para alamin kung paano magsimula sa bago mong device, basahin ang user guide.

## 2 Magsimula

### PANATILIHING NAPAPANAHON ANG TELEPONO MO

#### Ang software ng telepono mo

Panatilihing napapanahon ang telepono mo at tumanggap ng mga available na update sa software para makakuha ng mga bago at pinahusay na tampok para sa telepono mo. Kapag na-update ang software, maaari ding humusay ang paggana ng telepono mo.

### MGA KEY AT PIYESA

I-explore ang mga key at piyesa ng iyong bagong telepono.

#### Your phone

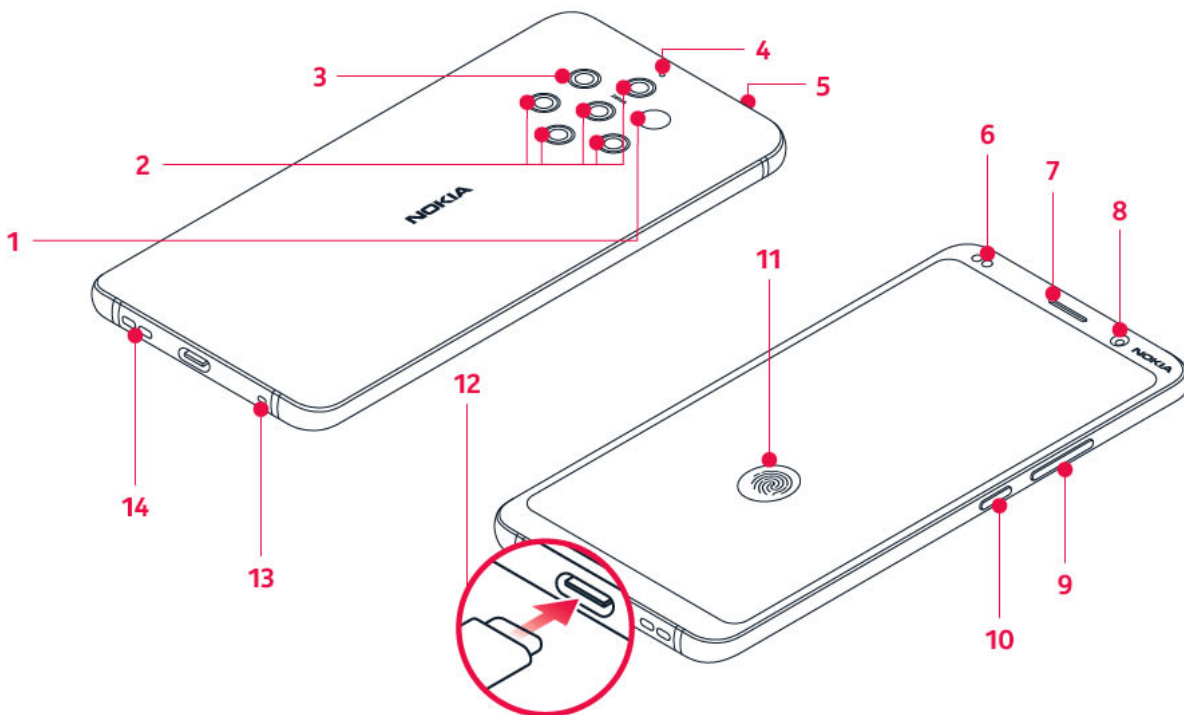

This user guide applies to following models: TA-1087 and TA-1082.

- |                    |                     |
|--------------------|---------------------|
| 1. Infrared sensor | 5. SIM card slot    |
| 2. Camera          | 6. Proximity sensor |
| 3. Flash           | 7. Earpiece         |
| 4. Microphone      | 8. Front camera     |

- 9. Volume keys
- 10. Power/Lock key
- 11. Fingerprint sensor. The fingerprint sensor is located on the phone display. Press your finger on  to unlock the phone.
- 12. Charger and headset connector (USB Type-C audio output)<sup>1</sup>
- 13. Microphone
- 14. Loudspeaker

Some of the accessories mentioned in this user guide, such as charger, headset, or data cable, may be sold separately.



**Mahalaga:** Gawa sa salamin ang screen ng device at takip sa likod. Maaaring mabasag ang salamin kung mahulog ang device sa isang matigas na bagay o tumama ito nang malakas. Kung mabasag ang salamin, huwag hawakan ang mga piyesang gawa sa salamin ng device o subukang alisin ang nabasag na salamin mula sa device. Ihinto ang paggamit sa device hanggang sa mapalitan ang salamin ng mga awtorisadong tauhan na gumagawa.

### Use the headset adapter

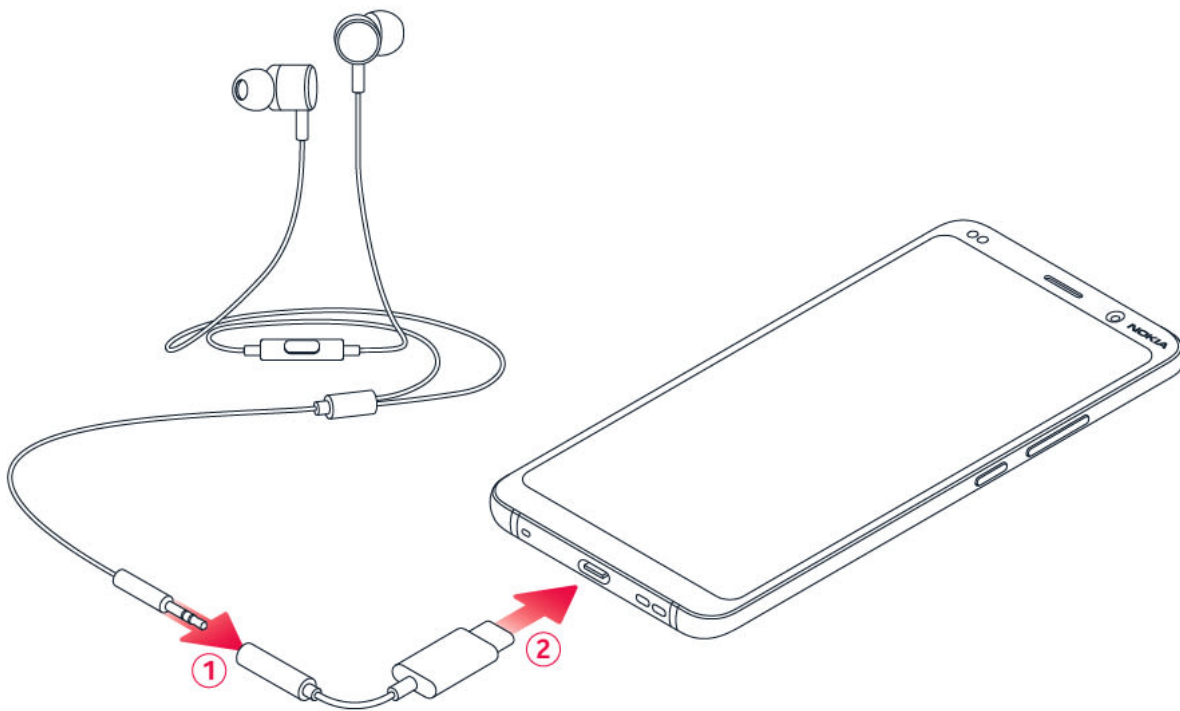

Your phone has a USB Type-C audio output. You can use a regular 3.5mm plug headset with your new phone: just plug the headset in the adapter that came with your phone, and then plug the USB end of the adapter in your phone.

### Mga piyesang konektor, magnetismo

Huwag kumonekta sa mga produktong naglalabas ng signal, dahil maaari nitong masira ang device. Huwag magkakabit ng anumang pinagmumulan ng boltahe sa konektor ng audio. Kung

magkakabit ka ng panlabas na device o headset, bukod sa mga naaprubahan para gamitin sa device na ito, sa connector ng audio, bigyan ng pansin ang lakas ng volume.

Magnetic ang mga piyesa ng device. Maaaring mahila sa device ang mga materyal na gawa sa metal. Huwag maglagay ng mga credit card o iba pang magnetic stripe card malapit sa device nang matagal, dahil maaaring masira ang card.

<sup>1</sup> Your phone supports only digital audio output.

## INSERT OR REMOVE THE SIM CARD

### Insert the SIM card

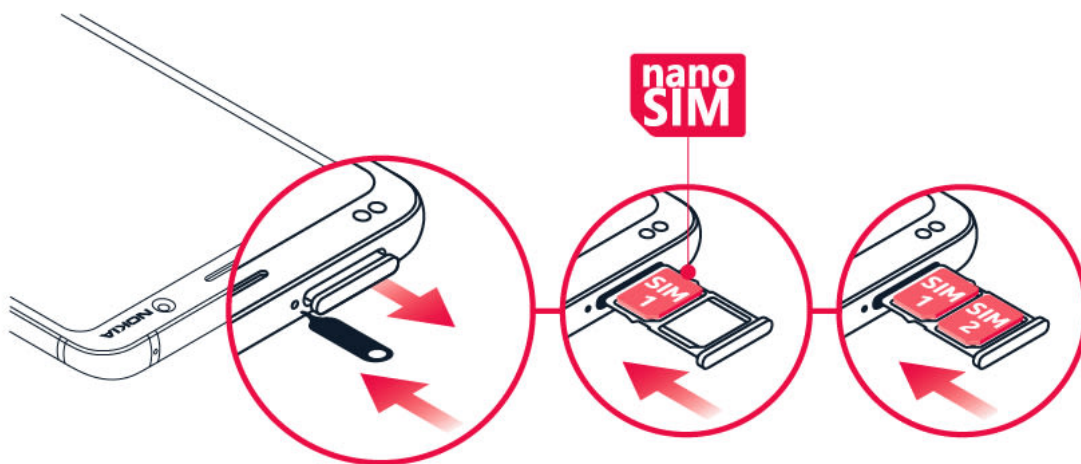

1. Open the SIM card tray: push the tray opener pin in the tray hole and slide the tray out.
2. Put a nano-SIM card on the tray with the contact area face down. If you have a dual-SIM phone, put the second SIM card in slot 2 with the contact area face down.
3. Slide the tray back in the slot. <sup>1</sup>

<sup>1</sup> Use only original nano-SIM cards. Use of incompatible SIM cards may damage the card or the device, and may corrupt data stored on the card.

## I-CHARGE ANG IYONG TELEPONO

### I-charge ang baterya



1. Magsaksak ng isang angkop na charger sa isang saksakan.
2. Ikabit ang cable sa iyong telepono.

Sinusuportahan ng iyong telepono ang USB-C cable. Maaari mo ring i-charge ang iyong telepono sa computer gamit ang isang USB cable, ngunit maaaring mas magtagal ito.

Kung ganap na nadiskarga ang baterya, maaaring tumagal nang ilang minuto bago lumabas ang indicator ng pag-charge.

## I-ON AT I-SET UP ANG IYONG TELEPONO

Kapag in-on mo ang iyong telepono sa unang pagkakataon, gagabayan ka ng iyong telepono sa pag-set up ng iyong mga koneksyon sa network at mga setting ng telepono.

### I-on ang iyong telepono

1. Para i-on ang iyong telepono, pindutin nang matagal ang power key hanggang sa mag-vibrate ang telepono.
2. Kapag na-on ang iyong telepono, piliin ang iyong wika at rehiyon.
3. Sundin ang mga tagubilin na ipinapakita sa telepono mo.

### Maglipat ng data mula sa dati mong telepono

Maaari kang maglipat ng data mula sa isang lumang telepono papunta sa bagong telepono mo gamit ang iyong Google account.

Para mag-back up ng data sa lumang telepono mo papunta sa Google account mo, sumangguni sa user guide ng lumang telepono mo.

1. I-tap ang **Mga Setting** > **Mga Account** > **Magdagdag ng account** > **Google** .
2. Piliin kung aling data ang gusto mong i-restore sa bago mong telepono. Awtomatikong magsisimula ang pag-sync kapag nakakonekta ang telepono mo sa internet.

### I-restore ang mga setting ng app mula sa nakaraan mong Android™ phone

Kung Android ang dati mong telepono, at naka-enable dito ang pag-back up sa Google account, maaari mong i-restore ang iyong mga setting ng app at mga password ng Wi-Fi.

1. I-tap ang **Mga Setting** > **System** > **Advanced** > **Backup** .
2. **I-on** ang **I-back up sa Google Drive** .

## MGA SETTING NG DUAL SIM

Kung mayroon kang dual SIM na variant, maaari kang magkaroon ng 2 SIM sa iyong telepono, halimbawa, isa para sa iyong trabaho at isa para sa personal na paggamit.

### Piliin kung aling SIM ang gagamitin

Halimbawa, kapag tumatawag ka, maaari mong piliin kung aling SIM ang gagamitin sa pamamagitan ng pag-tap sa akmang button ng SIM 1 o SIM 2 pagkatapos mong i-dial ang numero.

Ipinapakita ng iyong telepono ang status ng network para sa parehong SIM nang magkahiwalay. Available nang sabay ang parehong SIM card kapag hindi ginagamit ang device, ngunit habang aktibo ang isang SIM card, halimbawa, kapag tumatawag, maaaring hindi available ang isa pa.

### Pamahalaan ang iyong mga SIM

Ayaw mo bang magambala ng trabaho ang iyong bakanteng oras? O may mas mura ka bang koneksyon sa data sa isang SIM? Maaari kang magpasya kung aling SIM ang gusto mong gamitin.

I-tap ang **Mga Setting** > **Network at Internet** > **Mga SIM Card**.

### Palitan ang pangalan ng isang SIM card

I-tap ang SIM na gusto mong palitan ang pangalan, at i-type ang pangalang gusto mo.

### Piliin kung aling SIM ang gagamitin para sa mga tawag o koneksyon sa data

Sa ilalim ng **Gustong SIM para sa**, i-tap ag setting na gusto mong palitan at piliin ang SIM.

## PAG-SET UP SA FINGERPRINT ID

Maaari mong i-unlock ang iyong telepono sa isang pindot lang ng iyong daliri. I-set up ang iyong fingerprint ID para sa dagdag na seguridad.

### Magdagdag ng fingerprint

1. I-tap ang **Mga Setting** > **Seguridad at Lokasyon** > **Fingerprint**. Kung hindi naka-set up ang lock ng screen sa telepono mo, i-tap ang **I-set up ang lock ng screen**.
2. Piliin ang backup na paraan ng pag-unlock na gusto mong gamitin para sa lock screen at sundin ang mga tagubiling ipinapakita sa telepono mo.

## I-LOCK O I-UNLOCK ANG IYONG TELEPONO

### I-lock ang iyong telepono

Kung gusto mong maiwasang aksidenteng makagawa ng tawag kapag nasa bulsa o nasa bag ang iyong telepono, maaari mong i-lock ang iyong mga key at screen.

Para i-lock ang iyong mga key at screen, pindutin ang power key.

### I-unlock ang mga key at screen

Pindutin ang power key, at mag-swipe pataas sa screen. Kung hiniling, ibigay ang mga karagdagang kredensyal.

## GAMITIN ANG TOUCH SCREEN

Iwasang madikit ang touchscreen sa iba pang mga electrical device, masyadong madiinan, o ma-tap gamit ang matutulis na bagay.

Pinakamainam na gamitin ang iyong mga daliri o mga accessory na nakalaan para rito - huwag kailanman gumamit ng aktwal na pen, lapis, o iba pang matulis na bagay sa touch screen.

Kapag iniwang naka-on ang touchscreen nang napakatagal, maaari itong magresulta sa mga afterimage (pag-burn in ng screen). I-lock ang iyong screen kapag hindi mo ginagamit ang telepono para maiwasan ito.

### Your phone display

Leaving the phone screen on with maximum brightness level for a long time may cause the display image to remain on the screen even when the screen switches off or when a new image appears on the screen.

To avoid this:

- Lock your screen when you're not using the phone and set the phone screen to switch off after a short time. Tap **Settings** > **Display** > **Advanced** > **Sleep** and select the time.
- Keep your phone up to date and accept available software updates
- Lower the screen brightness: tap **Settings** > **Display** > **Brightness level**. To adjust the brightness, drag the brightness level slider. Make sure that **Adaptive brightness** is disabled.

### I-tap nang matagal para mag-drag ng item

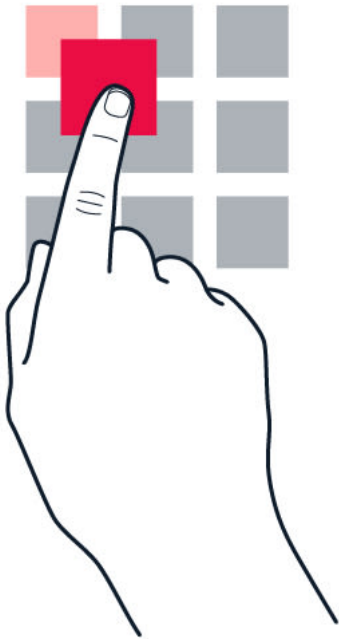

Ilagay ang iyong daliri sa ibabaw ng item nang ilang segundo, at i-slide pahalang ang iyong daliri sa screen.

### Mag-swipe

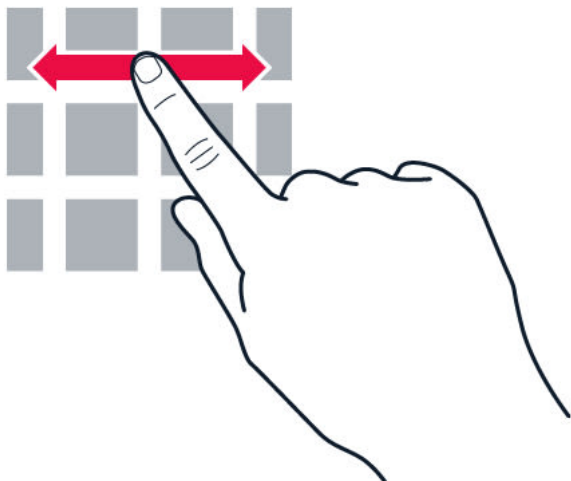

Ilagay ang iyong daliri sa screen, at i-slide ang iyong daliri sa gusto mong direksyon.

### Mag-scroll sa isang mahabang listahan o menu



Mabilis na i-slide ang iyong daliri sa mosyon na papitik pataas o pababa sa screen, at iangat ang iyong daliri. Para ihinto ang pag-scroll, i-tap ang screen.

### Mag-zoom in o out

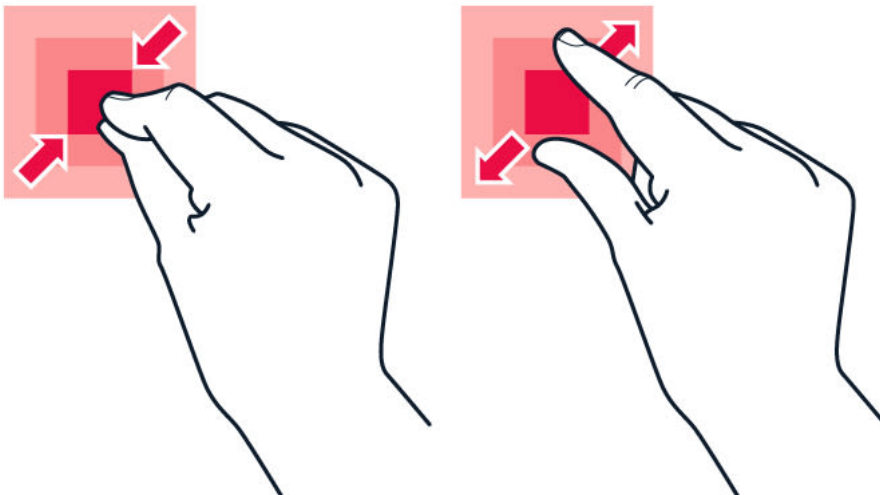

Maglagay ng 2 daliri sa ibabaw ng isang item, tulad ng mapa, litrato, o web page, at i-slide palayo o palapit sa isa't isa ang iyong mga daliri.

## I-lock ang orientation ng screen

Awtomatikong iikot ang screen kapag ipinihit mo ang telepono nang 90 degrees.

Para i-lock ang screen sa portrait mode, mag-swipe pababa mula sa itaas ng screen, at i-tap ang **Auto-rotate** para lumipat sa **Portrait**.

## Gamitin ang mga navigation key

Para makita kung aling mga app ang nabuksan mo, i-swipe pataas ang home key .

Para lumipat sa ibang app, mag-swipe pakanan.

Para magsara ng app, i-swipe ito pataas.



Para bumalik sa nakaraan mong screen, i-tap ang back key . Natatandaan ng telepono mo ang lahat ng app at website na binisita mo mula noong huling beses na na-lock ang screen mo.

Para pumunta sa home screen, i-tap ang home key . Mananatiling nakabukas sa background ang app na pinagmulan mo.



**Tip:** Do you want the overview key  back? Tap **Settings** > **System** > **Gestures**. Disable **Swipe up on Home button** and you have the overview key back on the bottom right of your screen.

## Magbukas ng dalawang app nang magkasabay

1. Para mag-navigate nang mas madali sa pagitan ng mga app, i-swipe pataas ang home key .
2. I-tap ang icon ng app sa itaas ng app at i-tap ang icon ng .
3. Mag-tap ng ibang app sa listahan ng app para hatiin ang screen sa pagitan ng dalawang app.

Para bumalik sa normal na view, mag-tap ng app at mag-swipe pataas.

## 3 Mga Pangunahing Kaalaman

### I-PERSONALIZE ANG IYONG TELEPONO

Alamin kung paano i-personalize ang home screen at paano magpalit ng ringtone.

#### Palitan ang wallpaper mo

I-tap ang **Mga Setting** > **Display** > **Wallpaper**.

#### Baguhin ang ringtone ng telepono mo

1. I-tap ang **Mga Setting** > **Tunog**.
2. I-tap ang **Ringtone ng telepono (SIM1)** o > **Ringtone ng telepono (SIM2)** para piliin ang ringtone para sa kani-kanilang mga SIM.

#### Palitan ang itong tunog ng abiso ng mensahe

I-tap ang **Mga Setting** > **Tunog** > **Advanced** > **Default na tunog ng notification**.

### MAGBUKAS AT MAGSARA NG APP

#### Magbukas ng app

Sa home screen, mag-tap ng icon ng app para buksan ito. Para buksan ang isa sa mga app na tumatakbo sa background, i-swipe pataas ang home key , pagkatapos ay mag-swipe pakanan at piliin ang app.

#### Magsara ng app

I-swipe pataas ang home key  at i-swipe pataas ang app na gusto mong isara.

#### Hanapin ang mga app mo

I-swipe pataas ang home key  at i-swipe pataas ang app na gusto mong isara.

## Isara ang lahat ng tumatakbong app

I-swipe pataas ang home key , mag-swipe pakanan sa lahat ng app, at i-tap ang **I-CLEAR LAHAT**.

## MGA ABISO

Palaging malaman kung anong nangyayari sa iyong telepono gamit ang mga abiso.

### Gamitin ang notification panel

Kapag makatanggap ka ng mga bagong notification, tulad ng mga mensahe o hindi nasagot na tawag, may lalabas na mga icon ng indicator sa status bar sa itaas ng screen. Para makakita ng higit pang impormasyon tungkol sa mga notification, i-drag ang status bar pababa. Para isara ang view, mag-swipe pataas sa screen.

Para buksan ang notification panel, i-drag ang status bar pababa. Para isara ang notification panel, mag-swipe pataas sa screen.

Upang baguhin ang mga setting ng notification ng app, i-tap ang **Mga Setting** > **Mga notification** at i-tap ang pangalan ng app upang buksan ang mga setting ng app. Mga **Notification**. Maaari mong i-off o i-on ang mga notification sa bawat app nang indibidwal.



**Tip:** Para makita ang mga notification dot, i-tap ang **Mga Setting** > **Mga app at notification** > **Mga Notification** at i-on ang **Payagan ang mga notification dot**. Lalabas ang isang maliit na tuldok sa icon ng app, kung nakakuha ka ng notification, ngunit hindi mo pa ito natitingnan. I-tap nang matagal ang icon para makita ang mga available na opsyon. Maaari mong i-tap ang notification para buksan ito, o i-swipe para i-dismiss ito.

### Gamitin ang mga icon ng mabilisang setting

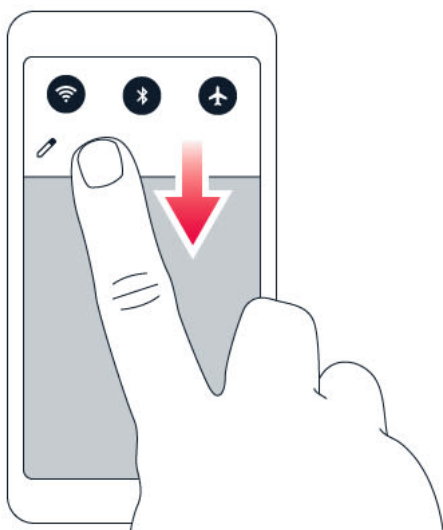

Para mag-activate ng mga tampok, i-tap ang mga icon ng mga mabilisang setting sa notification panel. Para makakita ng higit pang icon, i-drag ang menu pababa.

Para muling isaayos ang mga icon, i-tap ang , i-tap nang matagal ang isang icon, at pagkatapos ay i-drag ito papunta sa ibang lokasyon.

## KONTROLIN ANG VOLUME

### Baguhin ang volume



Kung nahihirapan kang marinig ang pag-ring ng iyong telepono sa maiingay na lugar, o masyadong malakas ang mga tawag, maaari mong baguhin ang volume sa gusto mong lakas sa pamamagitan ng paggamit sa mga volume key sa gilid ng iyong telepono.

Huwag kumonekta sa mga produktong naglalabas ng signal, dahil maaari nitong masira ang device. Huwag magkakabit ng anumang pinagmumulan ng boltahe sa connector ng audio. Kung magkakabit ka ng panlabas na device o headset, bukod sa mga naaprubahan para gamitin sa device na ito, sa connector ng audio, bigyan ng pansin ang lakas ng volume.

### Baguhin ang volume para sa media at mga app

Pumindot ng volume key sa gilid ng iyong telepono para makita ang status bar ng volume, i-tap ang , at i-drag pakaliwa o pakanan ang slider sa volume bar para sa media at mga app.

### Ilagay sa silent ang telepono

Para gawing silent ang telepono, pindutin ang volume down key, i-tap ang  para gawing vibrate only ang iyong telepono at i-tap ang  para gawin itong silent.

**Tip:** Ayaw mong ilagay sa silent mode ang iyong telepono, pero hindi ka makakasagot sa ngayon? Para mag-silent ng papasok na tawag, pindutin ang volume down key. Maaari mo ring itakda ang telepono mo na i-mute ang pag-ring kapag pinulot mo ang telepono: i-tap ang  **Mga Setting > System > Mga Galaw > Ang volume ay tahimik sa pag-angat**, at i-on. Kung gusto mong matanggihan ang isang papasok na tawag sa pamamagitan ng pagtaob sa telepono, i-tap ang **Mga Setting > System > Mga Galaw > Itaob upang tanggihan ang tawag**, at i-on.

## GOOGLE ASSISTANT

Available lang ang Google Assistant sa mga piling market at wika. Kung saan hindi ito available, ang Google Assistant ay pinapalitan ng Google Search. Makakatulong sa iyo ang Google Assistant na maghanap ng impormasyon online, mag-translate ng mga salita at pangungusap, magsulat ng mga note at mga appointment sa kalendaryo, halimbawa. Maaari mong gamitin ang Google Assistant kahit na naka-lock ang iyong telepono. Gayunpaman, hinihiling sa iyo ng Google Assistant na i-unlock ang iyong telepono bago i-access ang pribado mong data.

## I-on ang Google Assistant

1. Para i-on ang iyong Google Assistant, i-tap ang Google app **G**.
2. Sa kanang bahagi sa ibaba, i-tap ang **Higit pa** > **Mga Setting** > **Voice**.
3. I-tap ang **Voice** match at i-on ang **I-access gamit ang voice match**.

## I-wake up ang Google Assistant

May ilang paraan para i-wake up ang iyong Google Assistant.

- I-tap ang Google app **G** ay sabihin ang Ok Google o Hey Google.
- I-tap ang **👂**.
- Kung naka-lock ang iyong telepono, i-swipe lang ang **👂** para simulan ang Google Assistant.

## MGA SCREENSHOT

### Kumuha ng screenshot

Upang kumuha ng screenshot, buksan ang notification panel, at i-drag ang status bar pababa. I-tap ang **Screen capture**. Maaari mong tingnan ang mga nakunang imahe sa **Mga Larawan**.

Hindi posibleng kumuha ng screenshot habang ginagamit ang ilang app at tampok.

## TAGAL NG BATERYA

Sulitin ang iyong telepono habang nakukuha ang tagal ng baterya na kailangan mo. May mga hakbang na maaari mong gawin para makatipid ng baterya sa iyong telepono.

### Pahabain ang itatagal ng baterya

Para makatipid ng baterya:

1. Palaging i-charge nang puno ang baterya.
2. I-mute ang mga hindi kailangang tunog, tulad ng mga tunog sa pagpindot. I-tap ang **Mga Setting** > **Tunog** > **Advanced**, at sa ilalim ng **Iba pang mga tunog at vibration**, piliin kung aling mga tunog ang papanatilihin.
3. Gumamit ng mga wired headphone, sa halip na loudspeaker.
4. Itakda ang screen ng telepono na mag-off pagkatapos ng maikling oras. I-tap ang **Mga Setting** > **Display** > **Advanced** > **Sleep** at piliin ang oras.

5. I-tap ang **Mga Setting** > **Display** > **Antas ng brightness**. Para isaayos ang brightness, i-drag ang slider ng antas ng brightness. Tiyaking naka-disable ang **Adaptive na brightness**.
6. Pigilan ang mga app sa pagtakbo sa background: i-tap ang , at isara ang mga app na hindi mo kailangan.
7. I-enable ang Background activity manager. Maaaring hindi makuha kaagad ang mga notification ng ilang app o email. Maaari mong pamahalaan ang tagal ng baterya sa pamamagitan ng pagdadagdag at pagtatanggal ng mga app sa whitelist. I-tap ang **Mga Setting** > **Baterya** > **Background activity manager**.
8. I-on ang power saver: i-tap ang **Mga Setting** > **Baterya** > **Pangtipid ng baterya**, at **I-on**.
9. Maingat na gamitin ang mga serbisyo ng lokasyon: I-off ang mga serbisyo ng lokasyon kapag hindi mo kailangan ang mga ito. I-tap ang **Mga Setting** > **Seguridad at Lokasyon** > **Lokasyon**, at ilipat sa **Naka-off**.
10. Maingat na pumili ng gagamiting koneksyon sa network: i-on lamang ang Bluetooth kapag kinakailangan. Gumamit ng koneksyong Wi-Fi para kumonekta sa internet, sa halip na sa isang mobile data na koneksyon. Pigilan ang telepono mo sa pag-scan ng mga available na wireless network. I-tap ang **Mga Setting** > **Network at Internet** > **Wi-Fi**, at **I-off**. Kung nakikinig ka sa musika o ginagamit mo ang telepono mo, ngunit ayaw mong tumawag o makatanggap ng mga tawag, i-on ang airplane mode. I-tap ang **Mga Setting** > **Network at Internet** > **Airplane mode**.

Isinasara ng Airplane mode ang mga koneksyon sa mobile network at ino-off nito ang mga wireless na tampok ng device mo.

## MAGTIPID SA MGA BAYAD SA ROAMING NG DATA

Makakatipid ka sa mga bayad sa roaming ng data at makakatipid sa iyong mga bayarin sa telepono sa pamamagitan ng pagbabago sa mga setting ng mobile data. Para magamit ang pinakamainam na pamamaraan sa pagkonekta, baguhin ang mga setting ng Wi-Fi at mobile network.

Ang ibig sabihin ng roaming ng data ay paggamit ng iyong telepono para makatanggap ng data sa mga network na hindi pagmamay-ari o pinapatakbo ng service provider ng iyong network. Ang pagkonekta sa internet kapag naka-roaming, lalo na kapag nasa labas ng bansa, ay maaaring makadagdag nang malaki sa mga bayad sa data.

Karaniwang mas mabilis at mas mura ang paggamit ng koneksyon sa Wi-Fi kaysa sa paggamit ng koneksyon sa mobile data. Kung available ang parehong koneksyon sa Wi-Fi at sa mobile data, gagamitin ng iyong telepono ang koneksyon sa Wi-Fi.

### Kumonekta sa isang Wi-Fi network

1. I-tap ang **Mga Setting** > **Network at Internet** > **Wi-Fi**.
2. Tiyaking naka-on ang Wi-Fi networking.
3. Piliin ang koneksyong gusto mong gamitin.

## Isara ang koneksyon sa mobile data

Mag-swipe pababa mula sa itaas ng screen, i-tap ang **Mobile data** at i-off ang **Mobile data**.



**Tip:** Para masubaybayan ang iyong paggamit ng data, i-tap ang **Mga Setting** > **Network at Internet** > **Paggamit ng data**.

## Ihinto ang roaming ng data

I-tap ang **Mga Setting** > **Network at Internet** > **Mobile network**, at i-off ang **Roaming**.

## MAGSULAT NG TEXT

Alamin kung paano mabilis at mainam na magsulat ng text gamit ang keyboard ng iyong telepono.

### Gamitin ang on-screen na keyboard

Madali ang pagsusulat gamit ang on-screen na keyboard. Maaari mong gamitin ang keyboard kapag hawak mo ang iyong telepono sa mode na portrait o landscape. Maaaring mag-iba ang layout ng keyboard sa iba't ibang app at wika.

Para buksan ang on-screen na keyboard, mag-tap ng text box.

### Magpalipat-lipat sa pagitan ng mga upper at lower case na character

I-tap ang shift key. Para i-on ang mode na caps lock, i-double-tap ang key. Para bumalik sa mode na normal, i-tap muli ang shift key.

### Mag-type ng numero o espesyal na character

I-tap ang numbers at symbols key. Ang ilang mga espesyal na character key ay naghahatid ng marami pang simbolo. Para makakita ng higit pang mga simbolo, i-tap nang matagal ang isang simbolo o espesyal na character.

### Maglagay ng mga emoji

I-tap ang emoji key, at piliin ang emoji.

## Kumopya o mag-paste ng text

I-tap nang matagal ang isang salita, i-drag ang mga marker bago at pagkatapos ng salita para i-highlight ang seksyong gusto mong kopyahin, at i-tap ang **KOPYAHIN**. Para i-paste ang text, i-tap kung saan mo gustong i-paste ang text at piliin ang **I-PASTE**.

## Magdagdag ng accent sa isang character

I-tap nang matagal ang character, at i-tap ang accent o ang may accent na character, kung sinusupportahan ng iyong keyboard.

## Magtanggal ng character

I-tap ang backspace key.

## Ilipat ang cursor

Para mag-edit ng salita na kakasulat mo lang, i-tap ang salita, at i-drag ang cursor sa lugar na gusto mo.

## Gamitin ang mga iminumungkahing salita ng keyboard

Magmumungkahi ang iyong telepono ng mga salita habang nagsusulat ka, para tulungan kang magsulat nang mabilis at mas tumpak. Maaaring hindi available sa lahat ng wika ang mga iminumungkahing salita.

Kapag nagsimula kang magsulat ng salita, magmumungkahi ang iyong telepono ng mga posibleng salita. Kapag ipinapakita ang salita na gusto mo sa suggestion bar, piliin ang salita. Para makakita ng higit pang mga mungkahi, i-tap nang matagal ang mungkahi.

**Tip:** Kung naka-bold ang iminumungkahing salita, awtomatiko itong gagamitin ng iyong telepono para palitan ang salitang isinulat mo. Kung mali ang salita, i-tap ito nang matagal para makakita ng ilan pang ibang mungkahi.



Kung ayaw mong magmungkahi ng mga salita ang keyboard habang nagta-type, i-off ang mga pagwawasto ng teksto. I-tap ang **Mga Setting > System > Mga wika at input > Virtual na keyboard**. Piliin ang keyboard na karaniwan mong ginagamit. I-tap ang **Pagwawasto ng teksto** at i-off ang mga paraan ng pagwawasto ng teksto na ayaw mong gamitin.

## Magwasto ng salita

Kung mapansin mong mali ang naging spelling mo ng isang salita, i-tap ito para makakita ng mga mungkahi sa pagwawasto sa salita.

## I-off ang spell checker

I-tap ang **Mga Setting** > **System** > **Mga wika at input** > **Advanced** > **Spell checker**, at I-off ang **Spell checker**.

## PETSA AT ORAS

Subaybayan ang oras – alamin kung paano gamitin ang iyong telepono bilang isang orasan, pati na rin bilang isang alarm clock, at paano mapapanatiling napapanahon ang iyong mga appointment, gawain, at iskedyul.

### Itakda ang petsa at oras

I-tap ang **Mga Setting** > **System** > **Petsa at oras**.

### Awtomatikong i-update ang oras at petsa

Maaari mong itakda ang iyong telepono para awtomatikong i-update ang oras, petsa, at time zone. Ang awtomatikong pag-update ay isang serbisyo sa network at maaaring hindi ito available depende sa iyong rehiyon o service provider ng network.

1. I-tap ang **Mga Setting** > **System** > **Petsa at oras**.
2. I-on ang **Awtomatikong petsa at oras**.
3. I-on ang **Awtomatikong time zone**.

### Ilipat ang orasan sa format na 24-oras

I-tap ang **Mga Setting** > **System** > **Petsa at oras**, at i-on ang **Gamitin ang format na 24-oras**.

## ORASAN AT ALARM

Hindi lang para sa mga alarm ang iyong orasan – alamin kung ano pa ang magagawa mo.

### Gamitin ang countdown timer

Wala ka nang masusunog na lutuin – gamitin ang countdown timer para masukat ang mga oras ng pagluluto mo.

1. I-tap ang **Orasan** > **TIMER**.
2. Itakda ang tagal ng timer.

## Gamitin ang stopwatch

Gamitin ang stopwatch para makita ang pag-usad mo sa running track.

I-tap ang **Orasan** > ⌚ **STOPWATCH**.

## Magtakda ng alarm

Maaari mong gamitin ang telepono mo bilang isang alarm clock.

1. I-tap ang **Orasan** > ⌚ **ALARMA**.
2. Para magdagdag ng alarm, i-tap ang **+**.
3. Para baguhin ang isang alarm, i-tap ito. Para itakda ang alarm para umulit sa mga partikular na petsa, lagyan ng check ang **Ulitin** at i-highlight ang mga araw ng linggo.

## Mag-snooze ng alarm

Kung ayaw mo pang bumangon, kapag tumunog ang alarma, i-swipe ang alarma pakaliwa. Para isaayos ang haba ng snooze. i-tap ang **Orasan** > ⋮ > **Mga Setting** > **Haba ng snooze** at piliin ang haba na gusto mo.

## Mag-off ng alarma

Kapag tumunog ang alarm, i-swipe ang alarm pakanan.

## Magtanggap ng alarm

I-tap ang **Orasan** > ⌚ **ALARMA**. Piliin ang alarm, at i-tap ang **Tanggapin**.

## CALCULATOR

Kalimutan na ang iyong calculator sa bulsa – may calculator sa iyong telepono.

## Gamitin ang calculator

I-tap ang **Calculator**.

Para gamitin ang advanced na calculator, i-swipe ang bar mula sa kanang gilid ng screen pakaliwa.

## ACCESSIBILITY

Maaari mong baguhin ang iba't ibang setting para maging mas madali ang paggamit ng iyong telepono.

### Palakihin o paliitin ang font

Gusto mo bang magkaroon ng mas malaking mga font sa iyong telepono?

1. I-tap ang **Mga Setting** > **Accessibility**.
2. I-tap ang **Laki ng font**. Para palakihin o paliitin ang font, i-drag ang slider ng antas ng laki ng font.

### Palakihin o paliitin ang sukat ng display



Gusto mo bang paliitin o palakihin ang mga item sa iyong screen?

1. I-tap ang **Mga Setting** > **Accessibility**.
2. I-tap ang **Laki ng display** at para isaayos ang laki ng display, i-drag ang slider ng antas ng laki ng display.

## 4 Kumonekta sa iyong mga kaibigan at kapamilya

### MGA TAWAG

#### Tumawag

1. I-tap ang .
2. Mag-type ng numero, o i-tap ang  at piliin ang contact na gusto mong tawagan.
3. I-tap ang . Kung mayroon kang nakalagay na pangalawang SIM, i-tap ang akmalang icon para tumawag mula sa isang partikular na SIM.

#### Sumagot ng tawag

Kapag nagri-ring ang telepono, mag-swipe pataas para sagutin.



**Tip:** Ayaw mong ilagay sa silent mode ang iyong telepono, pero hindi ka makakasagot sa ngayon? Para mag-silent ng papasok na tawag, pindutin ang volume down key. Maaari mo ring itakda ang telepono mo na i-mute ang pag-ring kapag pinulot mo ang telepono: i-tap ang **Mga Setting > System > Mga Galaw > Ang volume ay tahimik sa pag-angat**, at i-on. Kung gusto mong matanggihan ang isang papasok na tawag sa pamamagitan ng pagtaob sa telepono, i-tap ang **Mga Setting > System > Mga Galaw > Itaob upang tanggihan ang tawag**, at i-on.

#### Tumanggi ng tawag

Para tanggihan ang isang tawag, mag-swipe pababa.

### MGA CONTACT

I-save at ayusin ang mga numero ng telepono ng iyong mga kaibigan at kapamilya.

#### Mag-save ng contact mula sa kasaysayan ng tawag

1. Sa **Telepono**, i-tap ang  para makita ang kasaysayan ng tawag.
2. I-tap ang numero na gusto mong i-save.
3. Piliin kung gusto mong **Gumawa ng bagong contact** o **Idagdag sa isang contact**.
4. I-type ang impormasyon ng contact, at i-tap ang **I-save**.

### Magdagdag ng contact

1. I-tap ang **Mga Contact** > **+**.
2. Punan ang impormasyon.
3. I-tap ang **I-save**.

### Mag-edit ng contact

1. I-tap ang **Mga Contact** at i-tap ang contact na gusto mong i-edit.
2. I-tap ang **✎**.
3. I-edit ang impormasyon.
4. I-tap ang **I-save**.

### Maghanap ng contact

1. I-tap ang **Mga Contact**.
2. I-tap ang **🔍**.

### I-filter ang iyong listahan ng mga contact

I-tap ang **Mga Contact** > **☰** > **⚙️ Mga Setting**, i-tap ang **Pagbukud-bukurin ayon sa** o **Format ng pangalan** sa ilalim ng **Listahan ng mga contact**.

### Mag-import o mag-export ng mga contact

I-tap ang **Mga Contact** > **☰** > **⚙️ Mga Setting** > **Mag-import/mag-export**.

## MAGPADALA AT MAKATANGGAP NG MGA MENSAHE

Manatiling nakikipag-ugnayan sa iyong mga kaibigan at kapamilya sa pamamagitan ng mga text message.

### Magpadala ng mensahe

1. I-tap ang **Mga Mensahe**.
2. I-tap ang **Simulan ang chat**.
3. Para magdagdag ng tatanggap, i-type ang kaniyang numero sa kahon ng mga tatanggap. Para magdagdag ng contact,

simulang i-type ang kanyang pangalan at i-tap ang contact.

Pagkatapos piliin ang lahat ng tatanggap, i-tap ang > .

4. Para magdagdag ng mas maraming tatanggap, i-tap ang **Simulan ang pag-uusap ng grupo** .

5. Isulat ang iyong mensahe sa text box.

6. I-tap ang ➤ .



**Tip:** Kung gusto mong magpadala ng larawan sa isang mensahe, i-tap ang **Mga Larawan** , i-tap ang larawang gusto mong ibahagi at i-tap ang ↩️. Piliin ang **Mga Mensahe** .

## Magbasa ng mensahe

1. I-tap ang **Mga Mensahe** .

2. I-tap ang mensahe na gusto mong basahin. Maaari ka ring magbasa ng mensahe mula sa panel ng abiso. Mag-slide pababa mula sa itaas ng screen at i-tap ang mensahe.

## Sumagot sa isang mensahe

1. I-tap ang **Mga Mensahe** .

2. I-tap ang mensahe na gusto mong sagutin.

3. Isulat ang iyong sagot sa text box sa ibaba ng mensahe at i-tap ang ➤ .

## MAIL

Maaari mong gamitin ang iyong telepono para magbasa at sumagot ng mail habang naglalakbay ka.

## Magdagdag ng mail account

Kapag ginamit mo ang Gmail app sa unang pagkakataon, hihilingin sa iyong i-set up ang iyong email account.

1. I-tap ang **Gmail** .

2. Maaari mong piliin ang address na nakakonekta sa Google account mo o i-tap ang **Magdagdag ng email address** .

3. Pagkatapos idagdag ang lahat ng account, i-tap ang **DALHIN AKO SA GMAIL** .

## Magtanggali ng mail account

1. I-tap ang **Mga Setting** > **Mga user at account**.
2. I-tap ang account na gusto mong tanggali at i-tap ang **ALISIN ANG ACCOUNT**.

## Magpadala ng mail

1. I-tap ang **Gmail**. **Idagdag mula sa Mga Contact**.
2. I-tap ang ✎.
3. Sa kahong **Para kay**, mag-type ng address, o i-tap ang ⋮ >
4. I-type ang paksa ng mensahe at ang mail.
5. I-tap ang ➤.

## Basahin at sumagot sa mail

1. I-tap ang **Gmail**.
2. I-tap ang mensahe na gusto mong basahin.
3. Para sumagot sa mensahe, i-tap ang ↩, o i-tap ang ⋮ > **Sumagot sa lahat**.

## Magtanggali ng mail

1. I-tap ang **Gmail**.
2. I-tap ang mensaheng gusto mong tanggali at i-tap ang 🗑.
3. Para magtanggali ng maraming mensahe, i-tap ang bilog na may inisyal ng tatanggap para pumili ng mga mensahe at i-tap ang 🗑.

## MAG-SOCIAL

Gusto mo bang kumonekta at magbahagi ng mga bagay sa mga taong malapit sa iyo? Gamit ang mga social app, makakabalita ka sa mga nangyayari sa iyong mga kaibigan.

### Mga social app

Para makabalita sa iyong mga kaibigan at kapamilya, mag-sign in sa iyong mga serbisyo ng instant messaging, sharing, at social networking. Piliin ang serbisyong gusto mong gamitin mula sa iyong Home screen. Available ang mga social app sa **Google Play Store**. Maaaring mag-iba-iba ang mga available na serbisyo.

## 5 Camera

### MGA PANGUNAHING KAALAMAN SA CAMERA

Bakit pa magdadala ng hiwalay na camera kung nasa telepono mo ang lahat ng kailangan mo para kunan ang mga alaala? Gamit ang camera ng telepono mo, madali kang makakakuha ng mga larawan o makakapag-record ng mga video.



#### Kumuha ng larawan

Kumuha ng malilina at makukulay na larawan – kunan ang pinakamagandang sandali sa album ng larawan mo.

1. I-tap ang **Camera**.
2. Sipatin at i-focus.
3. I-tap ang .







#### Mag-selfie

Gusto mo bang magkaroon ng magandang selfie? Gamitin ang camera sa harap ng telepono para kumuha ng selfie.

1. I-tap ang **Camera**.
2. I-tap ang  para lumipat sa camera sa harap.
3. Sipatin at i-focus.
4. I-tap ang .

#### Kumuha ng bothie

Bilang karagdagan sa perpektong selfie, maaari kang kumuha ng split-screen na larawan gamit ang camera ng telepono mo. Sabay na gamitin ang mga camera sa harap at likod.

1. I-tap ang **Camera** >  at i-tap ang .
2. I-tap ang  **Dual** para sa isang split-screen na larawan. O para kumuha ng picture-in-picture na larawan, i-tap ang .
3. Sipatin at i-focus.
4. I-tap ang .
5. Para bumalik sa full screen mode, i-tap ang  **Single**.







**Tip:** Kapag kumuha ka ng picture-in-picture na larawan o kapag nag-record ka ng picture-in-picture na video, at gusto mong ilipat ang mas maliit na larawan, i-tap at i-hold ito at i-drag ito patungo sa lugar na gusto mo.

## Kumuha ng mga panorama

I-tap ang **Camera** > ≡ >  **Panorama** at sundin ang mga tagubilin sa telepono mo.



## Make your photos come to life

Do you want to see your photos become short videos?

1. Tap **Camera** > **Motion off**  > **Motion on** .
2. Take aim and focus.
3. Tap .
4. Select the photo you just took, you can see it in the bottom right corner.
5. Tap  to see your photo come to life.

## MAG-RECORD NG VIDEO

### Mag-record ng video

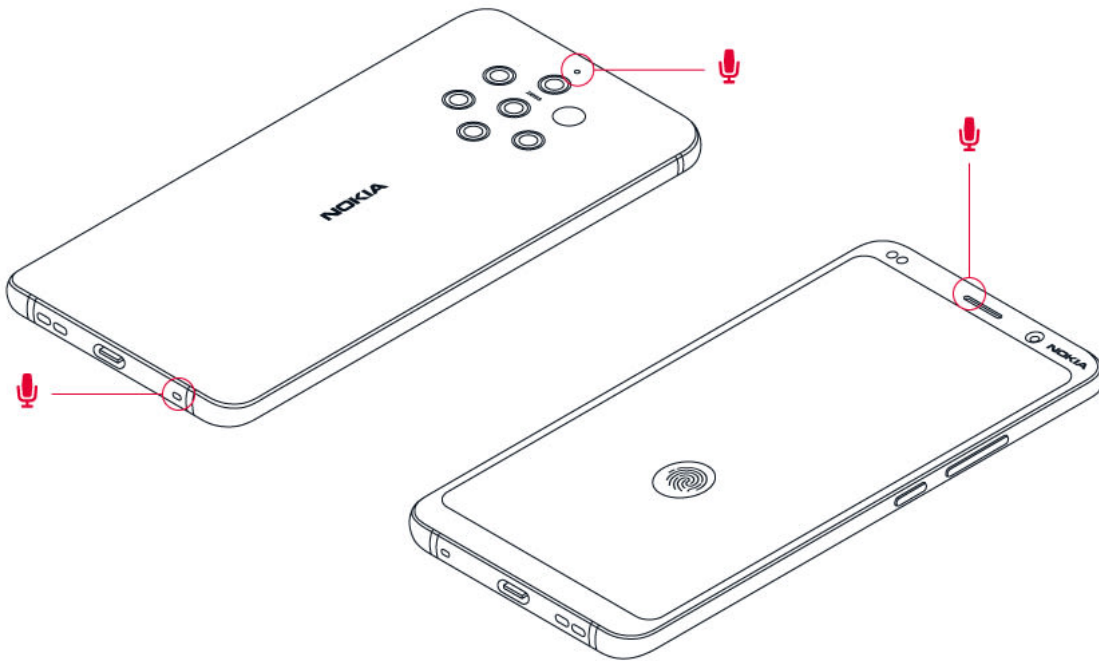

1. I-tap ang **Camera**.
2. Para lumipat sa video recording mode, mag-swipe pakaliwa.
3. I-tap ang  **Video** para simulan ang pag-record.
4. Para ihinto ang pag-record, i-tap ang .
5. Para bumalik sa camera mode, mag-swipe pakanan.

## Use the full 360° surround system



With your phone camera, you can easily record videos with a full 360° surround sound. Tap **Camera**. To switch to the video recording mode, swipe left.

Your phone has three microphones that use OZO Audio technology to record and process audio spatially. In the video recording mode, to change the way audio is recorded, tap .





1. To clearly record what is in front of you, while silencing audio coming from behind, tap  **Front**. Use this setting when you, for example, interview someone.
2. To clearly record your own voice or audio coming from behind you, while silencing audio coming in front, tap  **Rear**.
3. To record audio naturally from all directions, tap  **Surround**.

To optimize the audio quality for your videos, do not cover any of the small microphone holes of your phone while recording a video. To record a full 360° degrees surround sound, keep the phone in a horizontal position, and hold it by the sides.





## Mag-record ng bothie na video

Maaari kang mag-record ng split-screen na video gamit ang telepono mo. Sabay na gamitin ang mga camera sa harap at likod.

1. I-tap ang **Camera**.



2. Para lumipat sa video recording mode, mag-swipe pakaliwa. I-tap ang .
3. I-tap ang  **Dual** para sa isang split-screen na video. O, para mag-record ng picture-in-picture na video, i-tap ang  **P-I-P**.
4. I-tap ang  para simulan ang pag-record.

### Mag-record ng slow-motion na video

1. Para lumipat sa video recording mode, mag-swipe pakaliwa.
2. I-tap ang .
3. I-tap ang  **Slow Motion**.
4. I-tap ang  **Slow Motion** para simulan ang pag-record.
5. Para ihinto ang pag-record, i-tap ang .

### Mag-stream ng live video

Gamit ang camera ng iyong telepono, maaari kang mag-stream ng live video para sa mga social app.

1. I-tap ang **Camera**. Para lumipat sa video recording mode, mag-swipe sa kaliwa.
2. I-tap ang  at piliin ang social media account na gusto mong gamitin para gawin ang live broadcast.
3. I-tap  upang simulan ang pag-live stream.

## GAMITIN ANG IYONG CAMERA TULAD NG ISANG PRO

Gamitin ang iba't ibang modesa iyong camera para pagandahin ang kalidad ng iyong mga larawan.



### Matuto tungkol sa iyong mga setting ng camera

Sa Camera app, i-tap ang  >  **Mga Setting** para matuto pa tungkol sa bawat setting.

### Gamitin ang Bokeh mode

Kung gusto mong baguhin ang focus area ng iyong larawan pagkatapos mo itong kunan, gamitin ang Bokeh mode kapag kumukuha ng larawan.

1. I-tap ang **Camera** > **Bokeh**.





2. Itapat at mag-focus, at i-tap ang .
3. Piliin ang larawang kakakuha mo lang, makikita mo ito sa kanang sulok sa ibaba.
4. I-tap ang  > **Bokeh Editor** para i-edit ang iyong larawan.

### I-set ang camera sa Manual mode

I-tap ang **Camera** > **Manual**.



### Add depth and perspective to your photos

Do you want to create a sense of depth and perspective in your photos?

1. Tap **Camera** > **Pro**.
2. Tap  > .
3. Take aim and focus, and tap .
4. Select the photo you just took, you can see it in the bottom right corner.
5. Tap  to edit your photo.

### Kumuha ng mga larawan nang naka-timer

Gusto mo ba ng oras para makasama rin sa kuha? Subukan ang timer.

1. I-tap ang **Camera**.
2. I-tap ang . Ipinapakita ng button ang setting ng timer. Para baguhin ito, i-tap itong muli.
3. Piliin ang tagal ng timer.
4. I-tap ang  **Larawan**.

### Kumuha ng mga larawang may mataas na kalidad

Sa Camera app, i-tap ang  > **Resolution**, at itakda ang gusto mong resolution.

## IYONG MGA LARAWAN AT VIDEO

### Tingnan ang mga larawan at video sa iyong telepono

Gusto mo bang balikan ang mahahalagang sandali ng iyong buhay? Tingnan ang mga larawan at video sa iyong telepono.

I-tap ang **Mga Larawan**.

## Mag-play ng video

I-tap ang **Mga Larawan** at i-tap ang video na gusto mong i-play.



**Tip:** Upang i-pause ang playback, i-tap ang **||**. Para ipagpatuloy, i-tap ang **▶**.

## I-fast forward o i-rewind ang isang video

Para i-fast forward o i-rewind ang isang video, i-drag ang slider sa ibaba ng screen pakanan o pakaliwa.

## Kopyahin ang iyong mga larawan at video papunta sa iyong computer

Gusto mo bang tingnan ang iyong mga larawan o video sa mas malaking screen? Ilipat ang mga iyon sa iyong computer.

Maaari mong gamitin ang file manager ng iyong computer para kopyahin at ilipat ang iyong mga larawan at video papunta sa computer.

Ikabit ang iyong telepono sa computer gamit ang isang akmang USB cable. Para itakda ang uri ng koneksyon sa USB, buksan ang notification panel, at i-tap ang notification ng USB.

## Ibahagi ang iyong mga larawan at video

Maaari mong mabilis at madaling maibahagi ang iyong mga larawan at video para makita ng iyong mga kaibigan at kapamilya.

1. Sa **Mga Litrato**, i-tap ang litratong gusto mong ibahagi at i-tap ang .
2. Piliin kung paano mo gustong ibahagi ang larawan o video.

## 6 Internet at mga koneksyon

### I-ACTIVATE ANG WI-FI

Karaniwang mas mabilis at mas mura ang paggamit ng koneksyon sa Wi-Fi kaysa sa paggamit sa koneksyon sa mobile data. Kung available ang parehong koneksyon sa Wi-Fi at sa mobile data, gagamitin ng iyong telepono ang koneksyon sa Wi-Fi.

#### I-on ang Wi-Fi

1. I-tap ang **Mga Setting** > **Network at Internet** > **Wi-Fi**.
2. **I-on** ang Wi-Fi.
3. Piliin ang koneksyong gusto mong gamitin.

Aktibo ang iyong koneksyon sa Wi-Fi kapag ipinapakita ang  sa status bar sa itaas ng screen.

**Mahalaga:** Gumamit ng pag-encrypt para pahigpitin ang seguridad ng iyong koneksyon sa Wi-Fi. Kapag gumamit ng pag-encrypt, pinapaliit nito ang peligro na ma-access ng iba ang iyong data.



**Tip:** Kung gusto mong subaybayan ang mga lokasyon kng saan hindi available ang mga signal ng satellite, halimbawa kapag nasa loob ka ng mga gusali o sa pagitan ng nagtataasang mga gusali, i-on ang Wi-Fi para pahusayin ang pagiging tumpak ng pagpoposisyon.

<sup>1</sup> Tandaan: Maaaring pinaghihigpitan ang paggamit ng Wi-Fi sa ilang bansa. Halimbawa, sa EU, pinapayagan ka lang gamitin ang mga 5150–5350 MHz Wi-Fi sa loob ng gusali, at sa USA at Canada, pinapayagan ka lang gamitin ang 5.15–5.25 GHz Wi-Fi sa loob ng gusali. Para sa higit pang impormasyon, makipag-ugnayan sa iyong mga lokal na awtoridad.

**Mahalaga:** Gumamit ng pag-encrypt para pahigpitin ang seguridad ng iyong koneksyon sa Wi-Fi. Kapag gumamit ng pag-encrypt, pinapaliit nito ang peligro na ma-access ng iba ang iyong data.

### GUMAMIT NG KONEKSYON SA MOBILE DATA

#### Isara ang koneksyon sa mobile data

Mag-swipe pababa mula sa itaas ng screen, i-tap ang **Mobile data** at i-off ang **Mobile data**.

#### I-on ang koneksyon sa mobile data

Mag-swipe pababa mula sa itaas ng screen, i-tap ang **Mobile data** at i-on ang **Mobile data** on.

## Gumamit ng koneksyon sa mobile data kapag naka-roaming

I-tap ang **Mga Setting** > **Network at Internet** > **Mobile network**, at ilipat ang **Roaming** sa **Naka-on**.<sup>1</sup>



**Tip:** Para masubaybayan ang iyong paggamit ng data, i-tap ang **Mga Setting** > **Network at Internet** > **Paggamit ng data**.

<sup>1</sup> Ang pagkonekta sa internet kapag naka-roaming, lalo na kapag nasa labas ng bansa, ay maaaring magpataas sa mga gastos sa data nang malaki-laki.

## I-BROWSE ANG WEB

### Gamitin ang iyong telepono para ikonekta ang iyong computer sa web

Simple lang gamitin ang internet sa iyong laptop nang on the go. Gawing Wi-Fi hotspot ang iyong telepono, at gamitin ang iyong koneksyon sa mobile data para i-access ang internet gamit ang iyong laptop o iba pang device.

1. I-tap ang **Mga Setting** > **Network at Internet** > **Hotspot at tethering**.
2. I-on ang **Wi-Fi hotspot** para ibahagi ang iyong koneksyon sa mobile data sa pamamagitan ng **Wi-Fi**, **Pag-tether ng USB** para gumamit ng koneksyon sa USB, o **Pag-tether ng Bluetooth** para gamitin ang Bluetooth.

Ang kabilang device ay gumagamit ng data mula sa data plan mo, na maaaring magresulta sa mga bayarin sa trapiko ng data. Para sa impormasyon sa availability at mga gastusin, makipag-ugnayan sa iyong service provider ng network.

### Magsimulang mag-browse

Hindi kailangan ng computer – madali mong maba-browse ang internet sa iyong telepono. Makahabol sa mga balita, at bisitahin ang mga paborito mong website. Maaari mong gamitin ang browser sa telepono mo para tumingin ng mga web page sa internet.

1. I-tap ang **Chrome**.
2. Mag-type ng web address at i-tap ang →.



**Tip:** Kung hindi ka sinisingil ng iyong network service provider ng naka-fix na bayarin para sa paglilipat ng data, para makatipid sa mga bayarin sa data, gumamit ng Wi-Fi network para kumonekta sa internet.

## Magbukas ng bagong tab

Kapag gusto mong bumisita sa maraming website nang sabay-sabay, maaari kang magbukas ng mga bagong tab ng browser at magpalipat-lipat sa mga iyon.

Sa Chrome,

1. I-tap ang kahon sa tabi ng address bar.
2. I-tap ang .

## Magpalipat-lipat sa mga tab

Sa Chrome,

1. I-tap ang kahon sa tabi ng address bar.
2. I-tap ang tab na gusto mo.

## Magsara ng tab

Sa Chrome,

1. I-tap ang kahon sa tabi ng address bar.
2. I-tap ang  sa tab na gusto mong isara.

## Maghanap sa web

Tuklasin ang web at ang tunay na mundo gamit ang Google Search. Maaari mong gamitin ang keyboard para isulat ang iyong mga hahanaping salita.

Sa Chrome,

1. I-tap ang search bar.
2. Isulat ang hahanapin mong salita sa search box.
3. I-tap ang .

Maaari ka rin pumili ng salitang hahanapin mula sa mga iminumungkahing katugma.

## Gamitin ang iyong data plan nang mahusay

Kung nag-aalala ka tungkol sa mga bayarin sa iyong paggamit ng data, tutulungan ka ng iyong telepono na pigilan ang ilang app sa pagpapadala o pagtanggap ng data kapag tumatakbo sa background.

1. I-tap ang **Mga Setting** > **Network at Internet** > **Paggamit ng data** > **Data saver**.
2. I-on ang **Data saver**.

## MAGSARA NG KONEKSYON

### Magsara ng mga koneksyon sa internet

Tipirin ang baterya mo sa pamamagitan ng pagsasara ng mga koneksyon sa internet na nakabukas sa background. Maaari mo itong gawin nang hindi nagsasara ng anumang mga app.

1. I-tap ang **Mga Setting** > **Network at Internet** > **Wi-Fi**.
2. I-off ang **Wi-Fi**.

### Isara ang koneksyon sa mobile data

Mag-swipe pababa mula sa itaas ng screen, i-tap ang **Mobile data** at i-off ang **Mobile data**.

### I-on ang airplane mode

1. I-tap ang **Mga Setting** > **Network at Internet** > **Advanced**.
2. I-on ang **Airplane mode**.

Isinasara ng Airplane mode ang mga koneksyon sa mobile network at ino-off nito ang mga wireless na tampok ng device mo. Sumunod sa mga tagubilin at kinakailangan para sa kaligtasan na ibinigay halimbawa, ng airline, at anumang naangkop na batas at regulasyon. Kapag pinayagan, maaari kang kumonekta sa isang Wi-Fi network upang mag-browse sa internet halimbawa, o kaya i-switch sa on ang pagbabahagi sa Bluetooth sa airplane mode.

## BLUETOOTH®

Maaari kang kumonekta nang wireless sa iba pang akamang device, tulad ng mga telepono, computer, headset, at car kit. Maaari mo ring ipadala ang iyong mga larawan sa mga akamang telepono o sa iyong computer.

## Kumonekta sa isang Bluetooth accessory

Maaari mong ikonekta ang iyong telepono sa maraming kapaki-pakinabang na Bluetooth device. Halimbawa, gamit ang isang wireless headset (hiwalay na ibinebenta), maaari kang makipag-usap sa telepono nang hands-free – maaari kang magpatuloy sa ginagawa mo, tulad ng paggawa sa iyong computer, habang nasa tawag. Ang pagkonekta ng telepono sa isang Bluetooth device ay tinatawag na pagpapares.

1. I-tap ang **Mga Setting** > **Mga nakakonektang device** > **Mga kagustuhan sa koneksyon** > **Bluetooth**.
2. I-on ang **Bluetooth**.
3. Tiyaking naka-on ang kabilang device. Maaaring kailanganin mong simulan ang proseso ng pagpapares mula sa kabilang
4. Para ipares ang iyong telepono at ang device, i-tap ang device sa listahan ng mga nakitang Bluetooth device.
5. Maaaring kailanganin mong mag-type ng passcode. Para sa mga detalye, tingnan ang user guide para sa isa pang device.

Dahil nakikipagkomunika ang mga device na may Bluetooth wireless technology gamit ang mga radio wave, hindi kailangan ng mga ito na literal na nakikita ang isa't isa. Gayunpaman, hindi dapat hihigit sa layong 10 metro (33 talampakan) ng isa't isa ang mga Bluetooth device, bagama't maaaring saklaw ang koneksyon ng interference mula sa mga harang tulad ng mga pader o mula sa iba pang mga electronic device.

Maaaring kumonekta ang mga nakapares na device sa iyong telepono kapag naka-on ang Bluetooth. Maaaring ma-detect ng ibang device ang iyong telepono kung nakabukas lang ang view ng mga setting ng Bluetooth.

Huwag magpares o tumanggap ng mga kahilingan sa pagkonekta mula sa hindi kilalang device. Makatutulong itong protektahan ang iyong telepono mula sa mapinsalang nilalaman.

## Mag-alis ng pagpapares

Kung wala na sa iyo ang device kung saan mo ipinares ang telepono mo, maaari mong alisin ang pagpapares.

1. I-tap ang **Mga Setting** > **Mga nakakonektang device** > **MGA DATING NAKAKONEKTANG DEVICE**.
2. I-tap ang  sa tabi ng pangalan ng isang device.
3. I-tap ang **KALIMUTAN**.

## Kumonekta sa telepono ng iyong kaibigan gamit ang Bluetooth

Maaari mong gamitin ang Bluetooth para kumonekta nang wireless sa telepono ng kaibigan mo, para magbahagi ng mga larawan, at higit pa.

1. I-tap ang **Mga Setting** > **Mga nakakonektang device** > **Mga kagustuhan sa koneksyon** > **Bluetooth**.  
para makita ng iba pang mga telepono.
2. Tiyaking naka-on ang Bluetooth sa parehong telepono.
3. Tiyaking nakikita ng mga telepono ang isa't isa. Kailangang nasa view ng mga setting ng Bluetooth ka para sa iyong telepono
4. Makikita mo ang mga teleponong Bluetooth sa loob ng nasasakupan. I-tap ang telepono kung saan mo gustong kumonekta.
5. Kung kailangan ng kabilang telepono ng passcode, i-type o tanggapin ang passcode, at i-tap ang **Ipares**.

Ginagamit lang ang passcode kapag kumonekta ka sa isang bagay para sa unang pagkakataon.

### Ipadala ang iyong nilalaman gamit ang Bluetooth

Kapag gusto mong ibahagi ang iyong nilalaman o ipadala ang mga larawang kinunan mo sa isang kaibigan, gamitin ang Bluetooth para ipadala ang mga iyon sa mga akmang device.

Maaari kang gumamit ng mahigit isang koneksyon sa Bluetooth sa isang pagkakataon. Halimbawa, habang gumagamit ng Bluetooth na headset, maaari ka pa ring magpadala ng mga bagay sa isa pang device.

1. I-tap ang **Mga Setting** > **Mga nakakonektang device** > **Mga kagustuhan sa koneksyon** > **Bluetooth**.  
Makikita mo ang mga Bluetooth device sa loob ng nasasakupan.
2. **I-on** ang **Bluetooth**.
3. Pumunta sa nilalamang gusto mong ipadala, at i-tap ang  > **Bluetooth**.
5. Kung kinakailangan ng kabilang device ng passcode, i-type ang passcode. Ang passcode, na maaari mong gawin, ay dapat na mai-type sa parehong device. Naka-fix ang passcode sa ilang device. Para sa mga detalye, tingnan ang user guide ng kabilang device.
4. I-tap ang device na kokonektahan.

Magdedepende sa isa pang device ang lokasyon ng mga natanggap na file. Para sa mga detalye, tingnan ang user guide para sa isa pang device.

### NFC

I-explore ang mundo sa paligid mo. Kung sinusuportahan ng iyong telepono ang Near Field Communication (NFC), maaari kang mag-tap ng mga accessory para kumonekta sa mga iyon, at mag-tap ng mga tag para tawagan ang isang tao o magbukas ng website. Magagamit ang functionality ng NFC sa ilang partikular na serbisyo at teknolohiya gaya ng pag-tap para magbayad gamit ang iyong device. Baka hindi available ang mga serbisyong ito sa iyong rehiyon. Para sa karagdagang impormasyon tungkol sa availability ng mga serbisyong ito, makipag-ugnayan sa service provider ng network mo.

## Magsimula sa NFC

I-on ang mga feature ng NFC sa iyong telepono, at simulang mag-tap para magbahagi ng bagay o kumonekta sa mga device. Para malaman kung sinusupportahan ng telepono mo ang NFC, i-tap ang **Mga Setting** > **Mga nakakonektang device** > **Mga Kagustuhan sa Koneksyon**.

Sa NFC, magagawa mong:

- Kumonekta sa mga compatible na Bluetooth accessory na may suporta sa NFC, tulad ng headset o wireless na loudspeaker.
- Mag-tap ng mga tag para makakuha ng higit pang content para sa iyong telepono, o para mag-access ng mga online na serbisyo.
- Magbayad gamit ang iyong telepono, kung sinusupportahan ng service provider ng network mo.

Nasa likod ng iyong telepono ang NFC. Mag-tap ng iba pang telepono, accessory, tag, o reader sa NFC.

1. I-tap ang **Mga Setting** > **Mga nakakonektang device** > **Mga kagustuhan sa koneksyon** > **NFC**.
2. I-on ang **NFC**.

Bago gamitin ang NFC, tiyaking naka-unlock ang screen at mga key.

## Magbasa ng mga NFC tag

Maaaring maglaman ang mga NFC tag ng impormasyon, tulad ng web address, numero ng telepono, o business card. Ang impormasyong gusto mo ay isang tap na lang.

Para basahin ang isang tag, i-tap ang tag sa NFC ng iyong telepono.



**Tandaan:** Ang mga app at serbisyo sa pagbabayad at ticketing ay ibinibigay ng mga third party. Ang HMD Global ay hindi nagbibigay ng anumang warranty o umaako ng anumang responsibilidad para sa anumang naturang mga app o serbisyo kabilang ang suporta, functionality, mga transaksyon, o kawalan ng anumang halaga ng pera. Maaaring kailanganin mong i-install at muling i-activate ang mga card na idinagdag mo pati ang app para sa pagbabayad o ticketing matapos ayusin ang device mo.

## Kumonekta sa isang Bluetooth accessory gamit ang NFC

Busy ang mga kamay? Gumamit ng headset. O bakit hindi makinig sa musika gamit ang mga wireless na speaker? Kailangan mo lang i-tap ang akang accessory sa iyong telepono.

1. I-tap ang NFC sa accessory gamit ang NFC ng iyong telepono.\*
2. Sundin ang mga tagubilin sa screen.

\*Hiwalay na ibinebenta ang mga accessory. Nag-iiba-iba ayon sa rehiyon ang availability ng mga accessory.

## Idiskonekta ang nakakonektang accessory

Kung hindi mo na kailangang nakakonekta sa accessory, maaari mong idiskonekta ang accessory.

I-tap muli ang NFC ng accessory.

Para sa higit pang impormasyon, tingnan ang user guide ng accessory.

## VPN

Maaaring kailanganin mo ng isang koneksyon sa virtual private network (VPN) para i-access ang mga mapagkukunan ng iyong kumpanya, tulad ng intranet o pangkumpanyang mail, o maaari kang gumamit ng serbisyo ng VPN para sa mga personal na layunin.

Makipag-ugnayan sa IT administrator ng iyong kumpanya para sa mga detalye ng configuration ng iyong VPN, o tingnan ang website ng iyong serbisyo ng VPN para sa karagdagang impormasyon.

### Gumamit ng secure na koneksyon sa VPN

1. I-tap ang **Mga Setting** > **Network at Internet** > **Advanced** > **VPN**.
2. Para magdagdag ng profile sa VPN, i-tap ang **+**.
3. I-type ang impormasyon ng profile tulad ng itinagubilin ng IT administrator ng kumpanya mo o serbisyo ng VPN.

### Mag-edit ng profile sa VPN

1. I-tap ang **⚙️** sa tabi ng pangalan ng profile.
2. Palitan ang impormasyon kung kinakailangan.

### Magtanggali ng profile sa VPN

1. I-tap ang **⚙️** sa tabi ng pangalan ng profile.
2. I-tap ang **KALIMUTAN ANG VPN**.

## 7 Isaayos ang iyong araw

### KALENDARYO

Subaybayan ang oras – alamin kung paano mo mapapanatiling napapanahon ang iyong mga appointment, gawain, at iskedyul.

#### Pamahalaan ang mga kalendaryo

I-tap ang **Kalendaryo** > ☰, at piliin kung anong uri ng kalendaryo ang gusto mong makita.

Awtomatikong naidaragdag ang mga kalendaryo kapag nagdagdag ka ng account sa telepono mo. Para magdagdag ng bagong account na may kalendaryo, pumunta sa menu ng mga app at i-tap ang **Mga Setting** > **Mga account** > **Magdagdag ng account**.

#### Magdagdag ng kaganapan

Para matandaan ang isang appointment o isang kaganapan, idagdag ito sa iyong kalendaryo.

1. Sa **Kalendaryo**, i-tap ang + at pumili ng uri ng entry.
2. I-type ang mga detalyeng gusto mo, at itakda ang oras.
3. Para gawing umuulit ang isang kaganapan sa ilang partikular na araw, i-tap ang **Higit pang opsyon** > **Hindi umuulit**, at piliin kung gaano kadalas dapat umulit ang kaganapan.
4. Para i-edit ang oras ng paalala, i-tap ang oras ng paalala, at piliin ang oras na kailangan mo.



**Tip:** Para mag-edit ng kaganapan, i-tap ang kaganapan at ✎, at i-edit ang mga detalye.

#### Magtanggal ng appointment

1. I-tap ang kaganapan.
2. I-tap ang ⋮ > **Tanggalin**.

## MGA TALA

### Gumawa ng tala

Madaling mawala ang mga tala sa papel. Sa halip, isulat ang mga iyon gamit ang **Keep** app. Sa ganitong paraan, palagi mong dala ang iyong mga tala.

1. I-tap ang **Keep** > **Magsulat ng tala**.
2. Magsulat ng tala.

Awtomatikong sine-save ang iyong mga tala.

## 8 Mga Mapa

### MAGHANAP NG MGA LUGAR AT KUMUHA NG MGA DIREKSYON

#### Maghanap ng lugar

Tinutulungan ka ng **Google Maps** na makita ang mga partikular na lokasyon at negosyo.

1. I-tap ang **Mga Mapa**.
2. Isulat ang mga salitang hahanapin, tulad ng isang address ng kalye o pangalan ng lugar, sa search bar.
3. Pumili ng item mula sa listahan ng mga iminumungkahing katugma habang nagsusulat ka, o i-tap ang  para maghanap.

Ipinapakita ang lokasyon sa mapa. Kung walang nakitang mga resulta ng paghahanap, tiyaking tama ang spelling ng iyong mga hahanaping salita.

#### Makita ang kasalukuyan mong lokasyon

I-tap ang **Mga Mapa** > .

#### Kumuha ng mga direksyon papunta sa isang lugar

Kumuha ng mga direksyon sa paglalakad, pagmamaneho, o paggamit sa pampublikong transportasyon – gamitin ang iyong kasalukuyang lokasyon o anumang iba pang lugar bilang panimulang posisyon.

1. I-tap ang **Mga Mapa** at ilagay ang destinasyon mo sa search bar.
2. I-tap ang **Mga Direksyon**. Ipinapakita ng naka-highlight na icon ang uri ng transportasyon, halimbawa . Para baguhin ang uri, piliin ang bagong uri sa ilalim ng search bar.
3. Kung ayaw mong maging panimulang posisyon ang kasalukuyan mong lokasyon, i-tap ang **Iyong lokasyon**, at maghanap ng bagong panimulang posisyon.
4. I-tap ang **MAGSIMULA** para simulan ang pag-navigate.

Ipinapakita sa mapa ang ruta, kasama ang isang pagtatantya kung gaano katagal ang aabutin para makarating doon. Para makita ang mga detalyadong direksyon, mag-swipe pataas mula sa ibaba ng screen.

## MAG-DOWNLOAD AT MAG-UPDATE NG MGA MAPA

### Mag-download ng mapa

Mag-save ng mga bagong mapa sa telepono mo bago ang isang paglalakbay, para ma-browse mo ang mga mapa nang walang koneksyon sa internet kapag naglalakbay.

1. I-tap ang **Mga Mapa** > ≡ > **Mga offline na mapa** > **PILIIN ANG SARILI MONG MAPA**.
2. Piliin ang lugar sa mapa at i-tap ang **I-DOWNLOAD**.

### Mag-update ng dati nang mapa

1. I-tap ang **Mga Mapa** > ≡ > **Mga offline na mapa** at ang pangalan ng mapa.
2. I-tap ang **I-UPDATE**.



**Tip:** Maaari mo ring itakda ang iyong telepono na awtomatikong i-update ang mga mapa. I-tap ang **Mga Mapa** > ≡ > **Mga offline na mapa** >  at ilipat ang **Awtomatikong i-update ang mga offline na mapa** at **Awtomatikong i-download ang mga offline na mapa** sa **Naka-on**.

### Magtanggap ng mapa

1. I-tap ang **Mga Mapa** > ≡ > **Mga offline na mapa** at ang pangalan ng mapa.
2. I-tap ang **TANGGALIN**.

## GAMITIN ANG MGA SERBISYO SA LOKASYON

Gamitin ang Mga Mapa para malaman kung nasaan ka, at i-attach ang iyong lokasyon sa mga larawang kukunan mo. Ang impormasyon ng lokasyon ay maaaring i-attach sa isang larawan o video kung matutukoy ang iyong lokasyon gamit ang teknolohiyang satellite o network. Kung magbabahagi ka ng larawan o video na naglalaman ng impormasyon ng lokasyon, maaaring ipakita ang impormasyon ng lokasyon sa mga titingin ng larawan o video. Magagamit ng ilang app ang impormasyon ng lokasyon mo para makapag-alok sa iyo ng mas maraming iba't ibang serbisyo.

### I-on ang mga serbisyo ng lokasyon

Ipinapakita ng iyong telepono ang iyong lokasyon sa mapa gamit ang satellite positioning system, Wi-Fi, o pagpoposisyong batay sa network (Cell ID).

Ang availability, katumpakan at pagiging kumpleto ng impormasyon ng lokasyon ay nakadepende sa, bilang halimbawa, iyong lokasyon, kapaligiran, at mga third party na

pinagkukunan, at maaaring limitado ito. Maaaring hindi available ang impormasyon ng lokasyon, halimbawa, sa loob ng mga gusali o sa ilalim ng lupa. Para sa impormasyon sa privacy na nauugnay sa mga paraan ng positioning, tingnan ang Patakaran sa Privacy ng HMD Global, na available sa <http://www.hmd.com/privacy>.

Maaaring kailanganin ng ilang satellite positioning system ang paglilipat ng kaunting data sa pamamagitan ng mobile network. Kung gusto mong makaiwas sa mga bayarin sa data, halimbawa kapag naglalakbay, maaari mong i-off ang koneksyon sa mobile data sa mga setting ng iyong telepono.

Pinapahusay ng pagpoposisyon ng Wi-Fi ang katumpakan ng pagpoposisyon kapag hindi available ang mga signal ng satellite, lalo na kapag nasa loob ka o pagitan ng mga gusali. Kung nasa lugar ka kung saan pinaghihigpitan ang paggamit ng Wi-Fi, maaari mong i-off ang Wi-Fi sa mga setting ng telepono mo.

I-tap ang **Mga Setting** > **Seguridad at lokasyon**, at i-on ang **Lokasyon**.

## 9 Mga app at serbisyo

### GOOGLE PLAY

Talagang masusulit mo ang iyong Android phone sa Google Play – available na kaagad ang mga app, musika, pelikula at aklat para iyong mapaglibangan.

#### Magdagdag ng Google account sa iyong telepono

1. I-tap ang **Mga Setting** > **Mga Account** > **Magdagdag ng account** > **Google**. Kung hihilingin, kumpirmahin ang paraan ng pag-lock ng device mo.
2. I-type ang mga kredensyal ng Google account mo at i-tap ang **Susunod**, o, para gumawa ng bagong account, i-tap ang **Gumawa ng account**.
3. Sundin ang mga tagubilin sa telepono mo.

#### Mag-download ng mga app

Ilabas ang potensyal ng iyong telepono – libu-libong app ang naghihintay sa Google Play Store para matulungan ukol rito.<sup>1</sup>

1. I-tap ang **Play Store**.
2. I-tap ang search bar para maghanap ng mga app, o pumili ng mga app mula sa mga rekomendasyon mo.
3. Sa paglalarawan ng app, i-tap ang **I-INSTALL** para i-download at i-install ang app.

Para makita ang mga app mo, pumunta sa home screen at mag-swipe pataas mula sa ibaba ng screen.

#### Mag-update ng mga app

I-update ang iyong mga app mula sa **Play Store** para makuha ang lahat ng pinakabagong tampok at pag-aayos ng bug.

1. I-tap ang **Play store** > ≡ > **Aking mga app at laro** para makakita ng mga available na update.
2. I-tap ang app na may available na update at **I-UPDATE**.

Maaari mo ring i-update ang lahat ng app nang sabay-sabay. Sa **Aking mga app at laro**, i-tap **I-UPDATE LAHAT**.

## Mag-alis ng mga na-download na app

I-tap ang **Play Store** > **≡** > **Aking mga app at laro**, pumili ng app na gusto mong alisin, at i-tap ang **I-UNINSTALL**.

## Kumuha ng musika, mga pelikula, o mga aklat sa Google Play

Sa Google Play, magkakaroon ka ng access sa mga kanta, pelikula, at aklat.

I-tap ang **Musika**, **Mga Pelikula**, o **Mga Aklat** para matuto pa.

<sup>1</sup> Kailangang mayroon kang Google account na naidagdag sa telepono mo para magamit ang mga serbisyo ng Google Play. Maaaring may mga singilin sa ilang nilalamang available sa Google Play. Para magdagdag ng paraan ng pagbabayad, i-tap ang **Play Store** > **Menu** > **Account** > **Mga paraan ng pagbabayad**. Palaging humingi ng pahintulot mula sa may-ari ng paraan ng pagbabayad kapag bumibili ng content mula sa Google Play.

## 10 Mga update at backup sa software

### I-UPDATE ANG SOFTWARE NG IYONG TELEPONO

Maki-indak kasabay ng tugtog – i-update ang software at mga app ng iyong telepono nang wireless para makakuha ng bago at pinahusay mga feature para sa iyong telepono. Maaaring mapahusay ang paggana ng iyong telepono ng pag-update sa software.

#### I-install ang mga available na update

I-tap ang **Mga Setting** > **Tungkol sa telepono** > **Mga update sa system** > **Tumingin kung may update** para makita kung may available na mga update.

Kapag inaabisuhan ka ng iyong telepono na may available na update, sundin lang ang mga tagubiling ipinapakita sa iyong telepono. Kung kaunti na lang ang memory ng iyong telepono, maaaring kailanganin mong ilipat ang iyong mga app, larawan, at iba pang bagay sa memory card.

**Babala:** Kung mag-i-install ka ng update sa software, hindi mo magagamit ang device, kahit na gumawa ng mga tawag na pang-emergency, hanggang sa matapos ang pag-i-install at ma-restart ang device.

Bago simulan ang update, magkabit ng charger o tiyaking may sapat na baterya ang device, at kumonekta sa Wi-Fi, dahil maaaring gumamit ng maraming mobile data ang mga package ng update.

### I-BACK UP ANG IYONG DATA

Para tiyaking ligtas ang iyong data, gamitin ang feature na pag-back up sa iyong telepono. Ang data ng iyong device (tulad ng mga password sa Wi-Fi at kasaysayan ng tawag) at data ng app (tulad ng mga setting at file na inimbak ng mga app) ay malayuang iiimbak.

#### I-on ang awtomatikong pag-back up

I-tap ang **Mga Setting** > **System** > **Advanced** > **Backup**, at i-on ulit ang backup.

### IPANUMBALIK ANG MGA ORIHINAL NA SETTING AT TANGGALIN ANG PRIBADONG NILALAMAN MULA SA IYONG TELEPONO

Maaaring magkaroon ng mga aksidente – kung hindi gumagana nang maayos ang iyong telepono, maaari mong i-restore ang mga setting nito. O kaya, kung bibili ka ng bagong telepono, o kung gusto mong itapon o i-recycle ang iyong telepono, narito kung paano mo matatanggal ang iyong personal na impormasyon at content. Tandaan na responsibilidad mong tanggalin ang lahat ng pribadong content.

## I-reset ang telepono mo

1. I-tap ang **Mga setting** > **System** > **Advanced** > **Mga opsyon sa pag-reset** > **Burahin ang lahat ng data (factory reset)**.
2. Sundin ang mga tagubilin na ipinapakita sa telepono mo.

## STORAGE

Gamitin ang menu ng Storage para tingnan kung gaano kalaking memory ang mayroon kang available.

### Mag-alis ng mga na-download na app

I-tap ang **Play Store** > **≡** > **Aking mga app at laro**, pumili ng app na gusto mong alisin, at i-tap ang **I-UNINSTALL**.

### Mag-disable ng app

Hindi mo maaaring i-delete ang ilang app na naka-preinstall sa iyong device. Ngunit maaari mong i-disable ang mga ito at maitatago ang mga ito mula sa listahan ng mga app sa iyong device. Kung magdi-disable ka ng app, maaari mo itong muling ibalik sa device mo.

1. I-tap ang **Mga Setting** > **Mga app at notification**.
2. I-tap ang pangalan ng app.
3. I-tap ang **I-DISABLE**. Maaaring hindi mo ma-disable ang lahat ng app.

Kung nakadepende ang isang naka-install na app sa isang inalis na app, maaaring tumigil sa paggana ang naka-install na app. Para sa mga detalye, tingnan ang dokumentasyon ng user ng naka-install na app.

### Magdagdag pabalik ng naka-disable na app

Maaari kang muling magbalik ng naka-disable na app sa listahan ng mga app.

1. I-tap ang **Mga Setting** > **Mga app at notification**.
2. I-tap ang pangalan ng app.
3. I-tap ang **I-ENABLE**.

## **Kumopya ng nilalaman sa pagitan ng iyong telepono at computer**

Maaari kang kumopya ng mga larawan, video, at iba pang nilalaman na ginawa mo sa pagitan ng iyong telepono at computer para ipakita o iimbak ang mga iyon.

1. Ikonekta ang iyong telepono sa isang akmang computer gamit ang isang akmang USB cable.
2. Sa iyong computer, magbukas ng file manager, at mag-browse patungo sa iyong telepono.
3. Mag-drag at mag-drop ng mga item galing sa iyong telepono papunta sa computer, o galing sa iyong computer papunta sa telepono.

Tiyaking ilalagay mo ang mga file sa mga tamang folder sa iyong telepono, o hindi mo makikita ang mga iyon.

## 11 Protektahan ang iyong telepono

### PROTEKTAHAN ANG IYONG TELEPONO GAMIT ANG IYONG FINGERPRINT

Maaari mong i-unlock ang iyong telepono sa isang pindot lang ng iyong daliri. I-set up ang iyong fingerprint ID para sa dagdag na seguridad.

#### Magdagdag ng fingerprint

1. I-tap ang **Mga Setting** > **Seguridad at Lokasyon** > **Fingerprint**. Kung hindi naka-set up ang lock ng screen sa telepono mo, i-tap ang **I-set up ang lock ng screen**.
2. Piliin ang backup na paraan ng pag-unlock na gusto mong gamitin para sa lock screen at sundin ang mga tagubiling ipinapakita sa telepono mo.

#### I-unlock ang iyong telepono gamit ang iyong daliri

Ilagay sa sensor ang nakarehistro mong daliri.

Kung may error sa fingerprint sensor, at hindi ka makagamit ng mga alternatibong paraan ng pag-sign in para bawiin o i-reset ang telepono sa anumang paraan, mangangailangan ng serbisyo ang iyong telepono. Maaaring may mga karagdagang bayad, at maaaring matanggal ang lahat ng personal na data sa iyong telepono. Para sa higit pang impormasyon, makipag-ugnayan sa pinakamalapit na care point para sa iyong telepono, o dealer ng iyong telepono.

### PALITAN ANG PIN CODE NG IYONG SIM

Kung may default na PIN code ng SIM ang iyong SIM card, maaari mo itong palitan sa mas secure. Hindi ito sinusuportahan ng lahat ng service provider ng network.

#### Piliin ang PIN ng SIM mo

Maaari mong piliin kung aling mga digit ang gagamitin para sa PIN ng SIM. Ang PIN code ng SIM ay maaaring 4-8 digit.

1. I-tap ang **Mga Setting** > **Seguridad at Lokasyon** > **Advanced** > **Lock ng SIM card**.
2. Sa ilalim ng napiling SIM card, i-tap ang **Baguhin ang PIN ng SIM**.



**Tip:** Kung ayaw mong protektahan ang SIM mo gamit ang isang PIN code, **I-off** ang **I-lock ang SIM card**, at i-type ang kasalukuyan mong PIN.

## MGA ACCESS CODE

Alamin kung para saan ang iba't ibang code sa iyong telepono.

### **PIN o PIN2 code**

Ang mga PIN o PIN2 code ay may 4-8 digit.

Pinoprotektahan ng mga code na ito ang iyong SIM card laban sa hindi awtorisadong paggamit o kinakailangan ang mga ito para ma-access ang ilang feature. Maaari mong itakda ang iyong telepono na hingin ang PIN code kapag in-on mo ito.

Kung makalimutan mo ang mga code o hindi ibingay ang mga iyon kasama ng iyong card, makipag-ugnayan sa service provider ng iyong network.

Kung 3 beses na magkakasunod mong nai-type nang mali ang code, kailangan mong i-unblock ang code gamit ang PUK o PUK2 code.

### **Mga PUK o PUK2 code**

Kailangan ang mga PUK o PUK2 code para i-unblock ang PIN o PIN2 code.

Kung hindi ibinigay ang mga code kasama ng iyong SIM card, makipag-ugnayan sa service provider ng iyong network.

### **Lock code**

Kilala rin ang lock code bilang code ng seguridad o password.

Tumutulong sa iyo ang lock code na protektahan ang telepono mo laban sa hindi awtorisadong paggamit. Maaari mong itakda ang iyong telepono na hingin ang lock code na ibibigay mo. Panatilihin sikreto ang code at nasa isang ligtas na lugar, na hiwalay sa iyong telepono.

Kung makalimutan mo ang code at naka-lock ang iyong telepono, mangangailangan ng serbisyo ang iyong telepono. Maaaring may mga karagdagang singil, at maaaring matanggal ang lahat ng personal na data sa iyong telepono. Para sa higit pang impormasyon, makipag-ugnayan sa pinakamalapit na awtorisadong pasilidad ng serbisyo para sa telepono mo, o sa dealer ng iyong telepono.

### **IMEI code**

Ginagamit ang IMEI code para kilalanin ang mga telepono sa network. Maaaring kailangan mo ring ibigay ang numero sa iyong awtorisadong pasilidad ng serbisyo o dealer ng telepono.

Para tingnan ang iyong IMEI number, i-dial ang **\*#06#**.

Naka-print din ang IMEI code ng iyong telepono sa telepono mo o sa SIM tray depende sa modelo ng iyong telepono. Kung may naalis na takip sa likod ang iyong telepono, maaari mong mahanap ang IMEI code sa ilalim ng takip.

Nakikita rin ang IMEI sa orihinal na sales box.

## Hanapin o i-lock ang iyong telepono

Kung mawala mo ang iyong telepono, maaari mong hanapin, i-lock, o burahin ito nang malayuan kung nag-sign in ka sa isang Google Account. Default na naka-on ang Hanapin Ang Aking Device para sa mga teleponong nauugnay sa isang Google Account.

Upang magamit ang Hanapin ang Aking Device, ang iyong nawawalang telepono ay dapat:

- Naka-on
- Nakikita sa Google Play
- Naka-sign in sa isang Google Account
- Naka-on ang lokasyon
- Nakakonekta sa mobile data o Wi-Fi
- Naka-on ang Hanapin ang Aking Device

Kapag kumonekta ang Hanapin ang Aking Device sa iyong telepono, makikita mo ang lokasyon ng telepono, at makakatanggap ng notification ang telepono.

1. Buksan ang [android.com/find](https://android.com/find) sa isang computer, tablet, o teleponong nakakonekta sa internet at mag-sign in sa iyong Google Account.
2. Kung ikaw ay may higit sa isang telepono, i-click ang nawawalang telepono sa itaas na bahagi ng screen.
3. Sa mapa, tingnan kung nasaan ang telepono. Ang lokasyon ay pagtatantya at maaaring hindi ito tumpak.

Kung hindi mahanap ang iyong device, ipapakita ng Hanapin ang Aking Device ang huling natukoy na lokasyon, kung ito ay available. Upang ma-lock o mabura ang iyong telepono, sundin ang mga tagubilin sa web site.

## 12 Impormasyon ng produkto at kaligtasan

### PARA SA IYONG KALIGTASAN

Basahin ang mga simpleng alituntuning ito. Maaaring mapanganib o labag sa mga lokal na batas at regulasyon ang hindi pagsunod sa mga iyon. Para sa karagdagang impormasyon, basahin ang kumpletong user guide.

#### I-OFF SA MGA LUGAR NA PINAGHIHIGPITAN ANG PAGGAMIT



I-off ang device kung hindi pinapayagan ang paggamit ng mobile device o kapag maaari itong makasagabal o magdulot ng panganib, halimbawa, sa eroplano, sa mga ospital o malapit sa mga kagamitang medikal, gasolina, kemikal, o lugar para sa pagpapasabog. Sundin ang lahat ng tagubilin sa mga lugar na pinaghihigpitan ang paggamit.

#### PINAKAMAHALAGA ANG KALIGTASAN SA KALSADA



Sundin ang lahat ng lokal na batas. Palaging panatilihing bakante ang iyong mga kamay para sa pagmamaneho. Ang dapat mong inuuna habang nagmamaneho ay ang kaligtasan sa kalsada.

#### INTERFERENCE



Maaaring magkaroon ng interference ang lahat ng wireless na device, na maaaring makaapekto sa paggana.

### **AWTORISADONG SERBISYO**



Mga awtorisadong tauhan lang ang maaaring mag-install o magkumpuni sa produktong ito.

### **MGA BATERYA, CHARGER, AT IBA PANG ACCESSORY**



Gumamit lang ng mga baterya, charger, at iba pang accessory na inaprubahan ng HMD Global Oy para gamitin sa device na ito. Huwag magkabit ng mga hindi aktrang produkto.

### **PANATILIHING TUYO ANG DEVICE MO**



Kung water-resistant ang iyong device, tingnan ang IP rating nito sa mga technical specification ng device para sa mas detalyadong gabay.

## MGA PIYESANG GAWA SA SALAMIN



Ang device at/o ang screen nito ay gawa sa salamin. Maaaring mabasag ang salamin kung mahulog ang device sa isang matigas na bagay o tumama ito nang malakas. Kung mabasag ang salamin, huwag hawakan ang mga piyesang gawa sa salamin ng device o subukang alisin ang nabasag na salamin mula sa device. Ihinto ang paggamit sa device hanggang sa mapalitan ang salamin ng mga awtorisadong tauhan na gumagawa.

## PROTEKTAHAN ANG IYONG PANDINIG



Para maiwasan ang posibleng pinsala sa pandinig, huwag makikinig sa malalakas na volume sa mahabang panahon. Mag-ingat kapag inilalapit iyong device sa iyong tainga habang ginagamit ang loudspeaker.

## SAR



Natutugunan ng device na ito ang mga alituntunin sa pagkakalantad sa RF kapag ginagamit sa normal na posisyon ng paggamit nang nakadikit sa tainga o kapag nakaposisyon nang hindi bababa sa 1.5 sentimetro (5/8 pulgada) ang layo sa katawan. Ang mga partikular na maximum na value ng SAR ay makikita sa seksyon ng Certification Information (SAR) ng user guide na ito. Para sa higit pang impormasyon, tingnan ang seksyon ng Certification Information (SAR) ng user guide na ito o pumunta sa [www.sar-tick.com](http://www.sar-tick.com).

## MGA SERBISYO NG AT MGA GASTUSIN SA NETWORK

Kailangan ng koneksyon sa network ng ilang feature at serbisyo, o pag-download ng nilalaman, kasama rito ang mga libreng item. Maaari itong magdulot ng paglilipat ng maraming data, na maaaring magresulta sa mga gastusin sa data. Maaaring kailanganin mo ring mag-subscribe sa ilang tampok.

- ⓘ **Mahalaga:** Maaaring hindi sinusupportahan ang 4G/LTE ng service provider ng iyong network o ng service provider na ginagamit mo kapag naglalakbay. Sa ganitong mga kaso, maaaring hindi ka makagawa o makatanggap ng mga tawag, magpadala o makatanggap ng mga mensahe o gumamit ng mga koneksyon sa mobile data. Para matiyak na gumagana nang mahusay ang device mo kapag hindi available ang buong serbisyo ng 4G/LTE, inirerekomendang ilipat mo ang pinakamabilis na koneksyon mula sa 4G papuntang 3G. Para gawin ito, sa home screen, i-tap ang **Mga Setting** > **Network at Internet** > **Mobile network**, at ilipat ang **Gustong uri ng network** sa **3G**.
- ⓘ **Tandaan:** Posibleng pinaghihigpitan ang paggamit ng Wi-Fi sa ilang bansa. Halimbawa, sa EU, pinapayagan ka lang gumamit ng mga 5150–5350 MHz Wi-Fi sa loob ng gusali, at sa USA at Canada, pinapayagan ka lang gumamit ng 5.15–5.25 GHz Wi-Fi sa loob ng gusali. Para sa higit pang impormasyon, makipag-ugnayan sa iyong mga lokal na awtoridad. Para sa higit pang impormasyon, makipag-ugnayan sa iyong network service provider.

Kailangan ng koneksyon sa network ng ilang feature at serbisyo, o pag-download ng nilalaman, kasama rito ang mga libreng item. Maaari itong magdulot ng paglilipat ng maraming data, na maaaring magresulta sa mga gastusin sa data. Maaaring kailanganin mo ring mag-subscribe sa ilang tampok.

## MGA EMERGENCY NA TAWAG

- ⓘ **Mahalaga:** Hindi magagarantiya ang mga koneksyon sa lahat ng kondisyon. Huwag kailanman umasa lang sa anumang wireless na telepono para sa mahahalagang komunikasyon tulad ng mga medikal na emergency.

Bago tumawag:

- I-on ang telepono.
- Kung naka-lock ang screen at mga key ng telepono, i-unlock ang mga iyon.
- Pumunta sa isang lugar na may sapat na lakas ng signal.

Sa home screen, i-tap ang .

1. I-type ang opisyal na numerong pang-emergency para sa iyong kasalukuyang lokasyon. Nag-iiba-iba ang mga numero para sa emergency na tawag ayon sa lokasyon.
2. I-tap ang .
3. Ibigay ang kinakailangang impormasyon nang kasing-tumpak hangga't maaari. Huwag tapusin ang tawag hanggang sa bigyan ka ng pahintulot na gawin ito.

Maaaring kailangan mo rin gawin ang sumusunod:

- Maglagay ng SIM card sa telepono. Kung wala kang SIM card, sa lock screen, i-tap ang **Emergency**.
- Kung hihingi ng PIN code ang telepono mo, i-tap ang **Emergency**.
- I-off ang mga paghihigpit sa tawag sa iyong telepono, tulad ng pagharang ng tawag, fixed dialling, o nakasarang grupo ng user.
- Kung hindi available ang mobile network, maaari mo ring subukang gumawa ng tawag sa internet, kung may access ka sa internet.

## PANGANGALAGAAN ANG IYONG DEVICE

Pag-ingatan ang iyong device, baterya, charger at mga accessory. Tutulungan ka ng mga sumusunod na mungkahi na panatilihing gumagana ang iyong device.

- Panatilihing tuyo ang device. Maaaring naglalaman ng mga mineral na tumutunaw ng mga electronic circuit ang ulan, kahalumigmigan, at lahat ng uri ng mga likido o pagkamamasa-masa.
- Huwag gagamitin o iimbak ang device sa maalikabok o maruruming lugar.
- Huwag iimbak ang device sa maiinit na temperatura. Maaaring mapinsala ng matataas na temperatura ang device o baterya.
- Huwag iimbak ang device sa malalamig na temperatura. Kapag umiinit ang aparato sa normal na temperatura nito, maaaring maging mahalumigmig ang loob ng device at sisirain ito.
- Huwag bubuksan ang device bukod sa itinuro sa user guide.
- Maaaring masira ng mga hindi awtorisadong pagbabago ang device at labagin nito ang mga regulasyong namamahala sa mga radio device.
- Huwag ibabagsak, pupukpukin, o alugin ang device o baterya. Maaaring masira ito ng hindi-maingat na paghawak.
- Gumamit lang ng malambot, malinis, tuyong basahan para linisin ang ibabaw ng device.
- Huwag pintahan ang device. Maaaring mapigilan ng pintura ang wastong pagpapagana.
- Ilayo ang device sa mga magnet o mga magnetic field.
- Para panatilihing ligtas ang iyong mahalagang data, iimbak ito sa kahit dalawang magkahiwalay na lugar, tulad ng iyong device, memory card, o computer, o isulat ang mahalagang impormasyon.

Sa panahon ng matagalang pagpapagana, maaaring umiinit ang device. Sa pangkalahatan, normal ito. Para maiwasan ang sobrang pag-init, maaaring awtomatikong bumagal ang device, isara ang mga app, i-off ang pag-charge, at kung kinakailangan, i-off ang sarili nito. Kung hindi gumagana nang wasto ang device, dalhin ito sa pinakamalapit na awtorisadong pasilidad ng serbisyo.

## RECYCLE



Palaging ibalik ang iyong mga gamit nang electronic na produkto, baterya, at mga materyales sa pagpapakete sa mga nakalaang lugar ng koleksyon. Sa ganitong paraan, nakatutulong kang maiwasan ang hindi makontrol na pagtatapon ng basura at maitaguyod ang pag-recycle ng mga materyales. Naglalaman ang mga electrical at electronic na produkto ng maraming mahalagang materyal, kabilang ang mga metal (tulad ng copper, aluminum, steel, at magnesium) at mamahaling metal (tulad ng ginto, pilak, at palladium). Maaaring ma-recover bilang mga materyal at enerhiya ang lahat ng materyal ng device.

## SIMBOLO NG NAKAEKIS NA BASURAHAN

Simbolo ng nakaekis na basurahan



Ang simbolo ng nakaekis na basurahan sa iyong produkto, baterya, literatura, o packaging ay nagpapaalala sa iyo na ang lahat ng electrical at electronic na produkto at baterya ay dapat dalhin sa hiwalay na koleksyon sa katapusan ng itatagal ng paggana ng mga ito. Tandaang alisin muna ang personal na data sa device. Huwag itapon ang mga produktong ito bilang mga hindi nauring basura sa munisipalidad: dalhin ang mga ito para i-recycle. Para sa impormasyon tungkol sa pinakamalapit na recycling point sa iyo, magtanong sa iyong lokal na awtoridad sa basura, o magbasa tungkol sa take-back program ng HMD at sa availability nito sa iyong bansa sa [www.hmd.com/support/topics/recycle](http://www.hmd.com/support/topics/recycle).

## IMPORMASYON SA BATERYA AT CHARGER

Impormasyon sa baterya at charger

Para makita kung naalis o hindi naalis ang baterya ng iyong telepono, tingnan ang naka-print na gabay.

**Mga device na may naalis na baterya** Ang orihinal na nare-recharge na baterya lang ang dapat mong gamitin sa iyong device. Maaaring ma-charge at ma-discharge ang baterya nang daan-daang beses, pero masisira rin ito sa paglipas ng panahon. Kapag ang mga oras ng pakikipag-usap at standby ay kapansin-pansing mas maikli sa karaniwan, palitan ang baterya.

**Mga device na may hindi naalis na baterya** Huwag subukang alisin ang baterya, dahil baka masira mo ang device. Maaaring i-charge at ma-discharge ang baterya nang daan-daang beses, pero masisira din ito sa paglipas ng panahon. Kapag ang mga oras sa pakikipag-usap at standby ay kapansin-pansing mas maikli kaysa sa karaniwan, para palitan ang baterya, dalhin ang device sa pinakamalapit na awtorisadong pasilidad ng serbisyo.

I-charge ang device mo gamit ang compatible na charger. Maaaring mag-iba-iba ang uri ng plug ng charger. Maaaring mag-iba-iba ang tagal ng pag-charge depende sa kakayahan ng device.

### **Impormasyong pangkaligtasan sa baterya at charger**

Sa sandaling matapos ang pag-charge ng iyong device, alisin ang charger mula sa pagkakasaksak sa device at saksakan. Pakitandaang hindi dapat lalampas sa 12 oras ang tuluy-tuloy na pag-charge. Kung iiwang hindi ginagamit, mauubos ang charge ng isang naka-full charge na baterya sa paglipas ng panahon.

Nababawasan ng labis na temperatura ang kapasidad at itatagal ng baterya. Palaging panatilihin ang baterya sa pagitan ng 15°C at 25°C (59°F at 77°F) para sa pinakamagandang performance. Maaaring pansamantalang hindi gumana ang isang device na may mainit o malamig na baterya. Tandaan na maaaring mauubos nang mabilis ang baterya sa malalamig na temperatura at maaari itong mawalan ng sapat na power para ma-off ang telepono sa loob ng ilang minuto. Kapag nasa labas ka sa malalamig na temperatura, panatilihing mainit ang iyong telepono.

Sumunod sa mga lokal na regulasyon. Mag-recycle kapag posible. Huwag itapon bilang basura sa bahay.

Huwag ilantad ang baterya sa napakababang air pressure o iwanan ito sa napakainit na temperatura, halimbawa, itapon ito sa apoy, dahil posible itong magsanhi ng pagsabog o pagtagas ng naglilibab na likido o gas ng baterya.

Huwag kalasin, gupitin, durugin, baliin, tusukin, o kung hindi ay sirain ang baterya sa anumang paraan. Kung tatagas ang isang baterya, huwag hayaang madikit ang likido sa balat o mga mata. Kung mangyari ito, agad na hugasan ang mga apektadong bahagi ng tubig, o humingi ng tulong medikal. Huwag baguhin, subukang magpasok ng mga ligaw na bagay sa baterya, o ilubog o ilantad ito sa tubig o iba pang mga likido. Maaari sumabog ang mga baterya kung masira.

Gamitin ang baterya at charger para lang sa mga itinakdang layunin nito. Ang maling paggamit, o paggamit ng hindi naaprubahan o mga hindi akma ng baterya o charger ay maaaring magdulot ng peligro ng sunog, pagsabog, o iba pang panganib, at maaaring mapawalang-bisa sa anumang pag-apruba o warranty. Kung naniniwala kang nasira ang baterya o charger, dalhin ito sa service center o sa dealer ng iyong telepono bago ipagpatuloy ang paggamit dito. Huwag kailanman gumamit ng napinsalang baterya o charger. Gamitin lang ang charger sa loob ng mga gusali. Huwag i-charge ang iyong device kapag kumukulog at kumikidlat. Kapag walang kasamang

charger sa sales pack, i-charge ang iyong device gamit ang data cable (na kasama) at USB power adaptor (na posibleng hiwalay na ibinebenta). Maaari mong i-charge ang iyong device gamit ang mga cable at power adaptor mula sa third party na nakakasunod sa USB 2.0 o mas bago at sa mga naaangkop na regulasyon sa bansa at international at panrehiyong pamantayan sa kaligtasan. Posibleng hindi nakakatugon sa mga naaangkop na pamantayan sa kaligtasan ang ibang adaptor, at posibleng magdulot ng panganib na mawalan ng ari-arian o magkaroon ng personal na pinsala ang pag-charge gamit ang mga ganoong adaptor.

Para alisin sa pagkakasaksak ang isang charger o isang accessory, hawakan at hilahin ang plug, hindi ang kurdon.

Bukod pa rito, nalalapat ang sumusunod kung may naalis na baterya ang iyong device:

- Palaging i-off ang device at alisin sa saksak ang charger bago alisin ang baterya.
- Maaaring magkaroon ng aksidenteng short-circuit kapag may dumikit na metallic na bagay sa mga metal strip na nasa baterya. Maaari nitong mapinsala ang baterya o ang ibang bagay.

## **MALILIIT NA BATA**

Hindi mga laruan ang iyong device at mga accessory nito. Maaaring maglaman ng maliliit na piyesa ang mga ito. Ilayo ang mga ito sa naaabot ng maliliit na bata.

## **MGA MEDICAL NA DEVICE**

Ang paggamit ng mga radio transmitting na kagamitan, kabilang ang mga wireless na telepono, ay maaaring makagampala sa paggana ng mga hindi sapat na napoprotektahang medical na device. Komunsulta sa isang manggagamot o sa manufacturer ng medical na device para tukuyin kung ito ay sapat na napoprotektahan mula sa panlabas na radio energy.

## **MGA NAKA-IMPLANT NA MEDICAL NA DEVICE**

Para maiwasan ang posibleng interference, inirerekomenda ng mga manufacturer ng mga ini-implant na medical na device (gaya ng mga cardiac pacemaker, insulin pump, at neurostimulator) ang minimum na 15.3 sentimetro (6 na pulgada) na layo sa pagitan ng wireless na device at medical na device. Ang mga taong may mga naturang device ay dapat:

- Palaging ilayo ang wireless na device nang higit sa 15.3 sentimetro (6 na pulgada) mula sa medical na device.
- Huwag ilagay ang wireless na device sa isang bulsa sa dibdib.
- Hawakan ang wireless na device sa kabilang tainga kung saan wala ang medical na device.
- I-off ang wireless na device kung may anumang dahilan para maghinala na nagkakaroon ng pag-antala.
- Sundin ang mga direksyon ng manufacturer para sa naka-implant na medical na device.

Kung mayroong kang anumang mga katanungan tungkol sa paggamit ng iyong wireless na device sa isang naka-implant na medical na device, kumonsulta sa iyong health care provider.

## PANDINIG



**Babala:** Kapag ginamit mo ang headset, maaaring maapektuhan ang iyong kakayahang marinig ang mga tunog sa labas. Huwag gamitin ang headset kung saan maaari nitong ilagay ang iyong sarili sa panganib.

Maaaring makagambala ang ilang wireless na device sa ilang hearing aid.

## PROTEKTAHAN ANG IYONG DEVICE MULA SA MAPAMINSALANG NILALAMAN

Maaaring malantad ang iyong device sa mga virus at iba pang mapaminsalang nilalaman. Gawin ang mga sumusunod na pag-iingat:

- Maging maingat kapag nagbubukas ng mga mensahe. Maaaring maglaman ang mga iyon ng nakakahamak na software o kung hindi man ay mapaminsala sa iyong device o computer.
- Mag-ingat kapag tumatanggap ng mga hiling sa pagkonekta, pag-browse sa internet, o pag-download ng nilalaman. Huwag tanggapin ang mga koneksyon sa Bluetooth mula sa mga pinagmulan na hindi mo pinagkakatiwalaan.
- I-install at gamitin lang ang mga serbisyo at software mula sa mga pinagmulan na pinagkakatiwalaan mo at nag-aalok ng sapat na seguridad at proteksyon.
- Mag-install ng antivirus at ng iba pang software ng seguridad sa iyong device at anumang nakakonektang computer. Gumamit lang ng isang app ng antivirus sa isang pagkakataon. Maaaring maapektuhan ng paggamit ng marami ang paggana at pagtakbo ng device at/o computer.
- Kung nakapag-access ka ng mga naka-preinstall na bookmark at mga link sa mga third party na internet site, gawin ang mga naaangkop na pag-iingat. Hindi ineendorso o inaako ng HMD Global ang pananagutan para sa mga naturang site.

## MGA SASAKYAN

Maaaring maapektuhan ng mga radio signal ang hindi wastong nai-install o hindi sapat na napoprotehtang mga electronic system sa mga sasakyan. Para sa higit pang impormasyon, makipag-ugnayan sa manufacturer ng iyong sasakyan o mga kagamitan nito. Mga awtorisadong tauhan lang ang dapat mag-install ng device sa sasakyan. Maaaring mapanganib ang may depektong pag-i-install at mapapawalang-bisa ang iyong warranty. Regular na tiyaking nakakabit at gumagana nang maayos ang lahat ng wireless na device na kagamitan sa iyong sasakyan. Huwag mag-imbak o magdala ng mga materyales na nagliliyab o sumasabog sa parehong pinaglalagyan ng device, mga piyesa nito, o mga accessory. Huwag ilagay ang iyong device o mga accessory sa lugar ng labasan ng air bag.

## MGA KAPALIGIRANG POTENSIAL NA SUMASABOG

I-off ang iyong device sa mga kapaligirang potensyal na sumasabog, tulad ng malapit sa mga pump ng gasolinahan. Maaaring magdulot ng pagsabog o sunog ang mga pagkislap na magresulta sa pinsala o kamatayan. Pansinin ang mga pagbabawal sa mga lugar na may fuel; planta ng kemikal; o kung saan kasalukuyang isinasagawa ang mga operasyong pagpapasabog. Maaaring walang malinaw na marka sa mga lugar na may kapaligirang potensyal na sumasabog. Ang mga ito ay kadalasang mga lugar kung saan ay inaabisuhan ka na i-off ang makina mo, sa ilalim ng mga bangka, mga pasilidad sa pagsasalin o imbakan ng kemikal, at kung saan nagtataglay ang hangin ng mga kemikal o mga partikulo. Alamin sa mga manufacturer ng mga sasakyan na gumagamit ng liquefied petroleum gas (tulad ng propane o butane) kung ang magagamit nang ligtas ang device na ito sa kanilang kinaroonan.

## WET OR DUSTY CONDITIONS

This device has been given a rating of IP67 for dust and water resistance based on tests done in standby mode under controlled laboratory conditions. This resistance is not a permanent condition, and may decrease as a result of normal wear.

Water resistance means resistance against cold, clean fresh water only. Do not expose the device to any other type of liquid, (such as sea water, soap water, pool water, detergent, acids or solvents, perfume, adhesive remover, hair dye, lotions, sunscreen or oil). Do not submerge the device in water. If the device has been exposed to water, wipe it off with a dry cloth. If it has been exposed to any other liquid, immediately splash some clean fresh water onto the device. Carefully wipe the device dry. Do not charge the device or connect anything if the connectors are dusty, wet, or damp.

**Important:** Liquid damage is not covered under warranty. To prevent liquid damage, avoid swimming or bathing with the device, exposing it to pressurized or high velocity water (such as when showering, surfing or jet skiing), using the device in a sauna or steam room, intentionally submerging the device in water, or using the device outside the suggested temperature ranges or in high humidity conditions.

**Important:** Accessories for use with this device are not as water-resistant as the device itself. For example, chargers should only be used in dry conditions, never when damp or wet.

## IMPORMASYON SA SERTIPIKASYON (SAR)

**Nakatutugon sa mga alituntunin para sa pagkakalantad sa mga radio wave ang mobile device na ito.**

Ang iyong mobile device ay isang radio transmitter at receiver. Idinisenyo ito upang hindi lumampas sa mga limitasyon para sa pagkakalantad sa mga radio wave (mga radio frequency electromagnetic field), na inirerekomenda ng international na alituntunin para sa hiwalay na siyentipikong organisasyon ICNIRP. Pinagsasama-sama ng mga alituntuning ito ang mga sapat na palugit na pangkaligtasan na inilaan para matiyak ang proteksyon ng lahat ng tao anuman ang edad o kalusugan. Ang mga alituntunin sa pagkakalantad ay nakabatay sa Specific

Absorption Rate (SAR), na isang pagpapahayag ng dami ng lakas ng radio frequency (RF) na nailalagay sa ulo o katawan kapag nagta-transmit ang device. Ang limitasyon ng ICNIRP SAR para sa mga mobile device ay 2.0 W/kg na na-average sa 10 gramo ng tissue.

Isinasagawa ang mga pagsusuri sa SAR sa device sa karaniwang mga posisyon sa paggamit, pagta-transmit sa pinakamataas na nasertipikahang antas ng lakas, sa lahat ng frequency band nito.

Natutugunan ng device na ito ang mga alituntunin sa pagkakalantad sa RF kapag ginagamit sa ulo o kapag nakaposisyon nang hindi bababa sa 5/8 pulgada (1.5 sentimetro) ang layo mula sa katawan. Kapag ginamit ang isang lalagyang nadadala, clip sa sinturon o iba pang anyo ng lalagyan ng device para sa paggamit na sinusuo sa katawan, hindi ito dapat maglaman ng metal at dapat na maglaan nang kahit sa nabanggit sa itaas na layo mula sa katawan.

Para magpadala ng data o mga mensahe, kinakailangan ng magandang koneksyon sa network. Maaaring maantala ang pagpapadala hanggang sa maging available ang naturang koneksyon. Sundin ang mga tagubilin sa layo ng pagkakahiwalay hanggang sa matapos ang pagpapadala.

Sa karaniwang paggamit, ang mga value ng SAR ay kadalasang mas mababa sa mga value na nabanggit sa itaas. Ito ay dahil, para sa mga layunin ng mahusay na paggana ng system at para mabawasan ang interference sa network, ang lakas sa pagpapagana ng mobile device mo ay awtomatikong nababawasan kapag hindi kinakailangan ang buong lakas para sa tawag. Kapag mas mababa ang power output, mas mababa ang value ng SAR.

Maaaring may iba't ibang bersyon at mahigit sa isang value ang mga modelo ng device. Maaaring magkaroon ng mga pagbabago sa bahagi at diensyo sa paglipas ng panahon at maaaring makaapekto ang ilan sa mga value ng SAR.

Para sa higit pang impormasyon, pumunta sa [www.sar-tick.com](http://www.sar-tick.com). Tandaan na ang mga mobile device ay maaaring nagta-transmit kahit na hindi ka tumatawag.

Isinaad ng World Health Organization (WHO) na ang kasalukuyang siyentipikong impormasyon ay hindi nagpapahiwatig ng pangangailangan ng anumang espesyal na pag-iingat kapag gumagamit ng mga mobile device. Kung interesado ka sa pagbabawas ng iyong pagkakalantad, inirerekomenda nila na limitahan ang iyong paggamit o gumamit ng hands-free kit para mailayo ang device sa iyong ulo at katawan. Para sa higit pang impormasyon at paliwanag at talakayan tungkol sa RF exposure, pumunta sa website ng WHO sa [www.who.int/health-topics/electromagnetic-fields#tab=tab\\_1](http://www.who.int/health-topics/electromagnetic-fields#tab=tab_1).

Mangyaring sumangguni sa [www.hmd.com/sar](http://www.hmd.com/sar) para sa maximum na value ng SAR ng device.

## TUNGKOL SA DIGITAL RIGHTS MANAGEMENT

Kapag ginagamit ang device na ito, sundin ang lahat ng batas at igalang ang mga lokal na kaugalian, pagkapribado at mga lehitimong karapatan ng iba, kabilang ang mga copyright. Maaaring pigilan ka ng proteksyon ng copyright sa pagkopya, pagbago, o paglipat ng mga litrato, musika at iba pang nilalaman.

## COPYRIGHTS AND NOTICES

### Copyrights and other notices

The availability of products, features, apps and services may vary by region. For more info, contact your dealer or your service provider. This device may contain commodities, technology or software subject to export laws and regulations from the US and other countries. Diversion contrary to law is prohibited.

The contents of this document are provided "as is". Except as required by applicable law, no warranties of any kind, either express or implied, including, but not limited to, the implied warranties of merchantability and fitness for a particular purpose, are made in relation to the accuracy, reliability or contents of this document. HMD Global reserves the right to revise this document or withdraw it at any time without prior notice.

To the maximum extent permitted by applicable law, under no circumstances shall HMD Global or any of its licensors be responsible for any loss of data or income or any special, incidental, consequential or indirect damages howsoever caused.

Reproduction, transfer or distribution of part or all of the contents in this document in any form without the prior written permission of HMD Global is prohibited. HMD Global operates a policy of continuous development. HMD Global reserves the right to make changes and improvements to any of the products described in this document without prior notice.

HMD Global does not make any representations, provide a warranty, or take any responsibility for the functionality, content, or end-user support of third-party apps provided with your device. By using an app, you acknowledge that the app is provided as is.

Downloading of maps, games, music and videos and uploading of images and videos may involve transferring large amounts of data. Your service provider may charge for the data transmission. The availability of particular products, services and features may vary by region. Please check with your local dealer for further details and availability of language options.

Certain features, functionality and product specifications may be network dependent and subject to additional terms, conditions, and charges.

All specifications, features and other product information provided are subject to change without notice.

HMD Global Privacy Policy, available at <http://www.hmd.com/privacy>, applies to your use of the device.

HMD Global Oy is the exclusive licensee of the Nokia brand for phones & tablets. Nokia is a registered trademark of Nokia Corporation.

ZEISS and the ZEISS logo are registered trademarks of Carl Zeiss AG used under license of Carl Zeiss Vision GmbH.

Google, Android, Google Play and other marks are trademarks of Google LLC.

The 'Qi' symbol is a trademark of the Wireless Power Consortium.

The Bluetooth word mark and logos are owned by the Bluetooth SIG, Inc. and any use of such marks by HMD Global is under license.

## OZO



Ang OZO ay isang trademark ng Nokia Technologies Oy.

## Qualcomm aptX



Ang Qualcomm at Snapdragon ay mga trademark ng Qualcomm Incorporated, na nakarehistro sa United States at iba pang bansa. Ang aptX ay trademark ng Qualcomm Technologies International, Ltd., na nakarehistro sa United States at iba pang bansa.