

NOKIA

Nokia 8 Sirocco

دليل المستخدم

جدول المحتويات

5	1	حول دليل المستخدم هذا
6	2	بدء التشغيل
6		حافظ على تحديث برامج الهاتف الخاص بك
6		المفاتيح والأجزاء
8		Insert or remove the SIM card
9		شحن الهاتف
9		تشغيل الهاتف وإعداده
9		إعداد معرّف بصمة الإصبع
10		قفل الهاتف أو إلغاء قفله
10		استخدام شاشة اللمس
14	3	الأساسيات
14		تخصيص الهاتف
14		فتح تطبيق ما وإغلاقه
15		الإشعارات
16		التحكم في مستوى الصوت
16		لقطات الشاشة
17		عمر البطارية
17		توفير تكاليف تجوال البيانات
18		كتابة نص
20		التاريخ والوقت
20		الساعة والتنبيه
22		الحاسبة
22		إمكانية الوصول
22		الملاحظات

23	4 التواصل مع أصدقائك وعائلتك
23	المكالمات
23	جهات الاتصال
24	إرسال الرسائل واستلامها
25	التواصل الاجتماعي
26	5 الكاميرا
26	أساسيات الكاميرا
27	تسجيل مقطع فيديو
28	استخدام الكاميرا كالمحترفين
29	الصور ومقاطع الفيديو
31	6 الإنترنت والاتصالات
31	تنشيط Wi-Fi
31	استخدام اتصال بيانات الجوال
32	تصفح الويب
34	إغلاق اتصال ما
34	Bluetooth®
36	NFC
37	VPN
39	7 التطبيقات والخدمات
39	AppStore and preloaded apps
40	8 تحديثات البرامج والنسخ الاحتياطية
40	تحديث برامج الهاتف الخاص بك
40	استعادة الإعدادات الأصلية وإزالة المحتوى الشخصي من هاتفك
40	التخزين
42	9 حماية هاتفك
42	حماية هاتفك ببصمة إصبعك
42	تغيير رمز PIN الخاص ببطاقة SIM
43	رموز الدخول

10 معلومات المنتج والسلامة

44	من أجل سلامتك
44	خدمات الشبكة وتكالييفها
47	مكالمات الطوارئ
47	العناية بالجهاز
48	إعادة التدوير
49	رمز حاوية النفايات ذات العجلات المرسوم عليها خطان متقاطعان
49	معلومات البطارية وجهاز الشحن
50	الأطفال الصغار
51	الأجهزة الطبية
51	الأجهزة الطبية المزروعة
51	السمع
52	حماية جهازك من المحتوى الضار
52	السيارات
52	البيئات القابلة للانفجار
53	حالات تعرض الجهاز للبلل أو الغبار
53	معلومات الشهادة (SAR)
54	معلومات حول إدارة الحقوق الرقمية
54	Copyrights and notices
55	

1 حول دليل المستخدم هذا

ملحوظة مهمة: للحصول على معلومات مهمة حول الاستخدام الآمن للجهاز والبطارية؛ اقرأ كتيب "معلومات المنتج والسلامة" قبل بدء استخدام الجهاز. ولمعرفة كيفية بدء استخدام هذا الجهاز الجديد؛ اقرأ دليل المستخدم.



2 بدء التشغيل

حافظ على تحديث برامج الهاتف الخاص بك

برامج الهاتف الخاص بك

حافظ على تحديث برامج هاتفك واقبل التحديثات المتاحة لها للحصول على ميزات جديدة ومحسنة لهاتفك. قد يؤدي تحديث البرامج أيضًا إلى تحسين أداء الهاتف.

المفاتيح والأجزاء

استكشف مفاتيح الهاتف الجديد وأجزائه.

Your phone

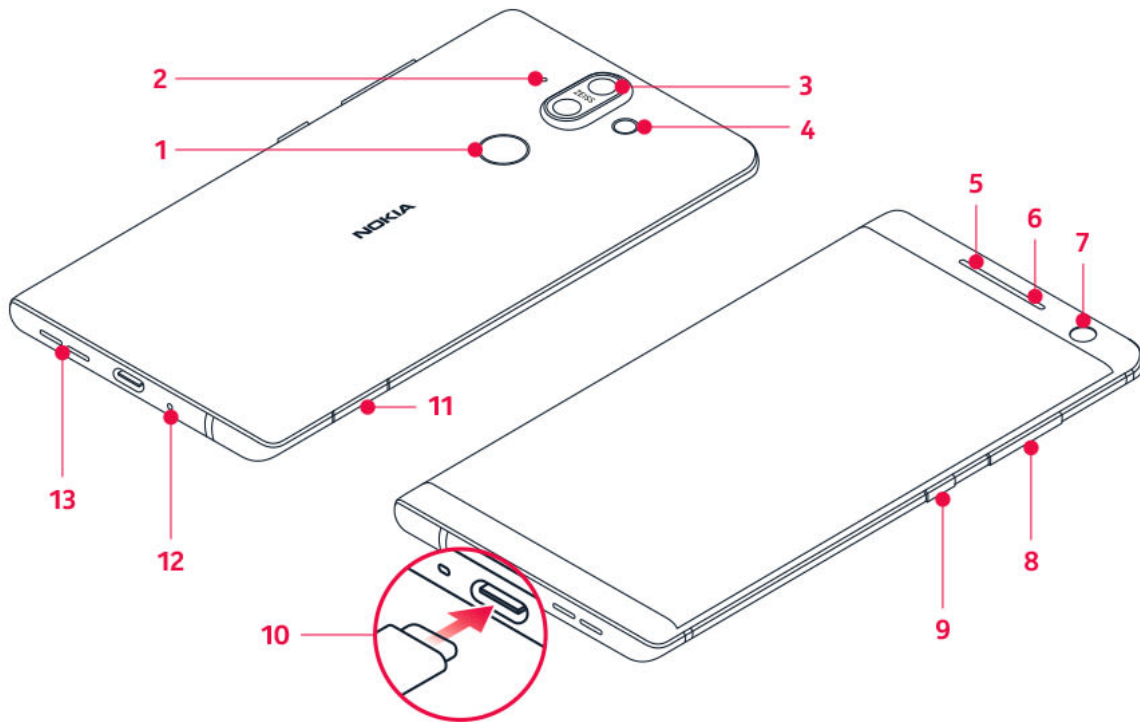

.This user guide applies to following model: TA-1042

- | | |
|---------------|-----------------------|
| Flash .4 | Fingerprint sensor .1 |
| Microphone .5 | Microphone .2 |
| Earpiece .6 | Main cameras .3 |

- | | |
|-------------------|--|
| SIM card tray .11 | Front camera .7 |
| Microphone .12 | Volume keys .8 |
| Loudspeaker .13 | Power/Lock key .9 |
| | Charger and headset connector (USB .10 |
| | ¹ (Type-C audio output |

Some of the accessories mentioned in this user guide, such as charger, headset, or data cable, may be sold separately.

مهم: تم صنع شاشة الجهاز والغطاء الخلفي من الزجاج. وقد يتعرض هذا الزجاج للكسر في حال سقوط الجهاز على سطح صلب، أو عندما يتعرض لاصطدام بالغ. إذا انكسر الزجاج، فلا تلمس الأجزاء الزجاجية المكسورة من الجهاز، أو حتى تحاول إزالتها من الجهاز. توقف عن استخدام الجهاز حتى يتم استبدال الزجاج من قبل أفراد الخدمة المؤهلين.

مهم: نوصي باستخدام الغطاء الواقي المضمن في علبة البيع، حيث يعمل على حماية جهازك حال سقوطه.



استخدام مهايئ سماعة الرأس

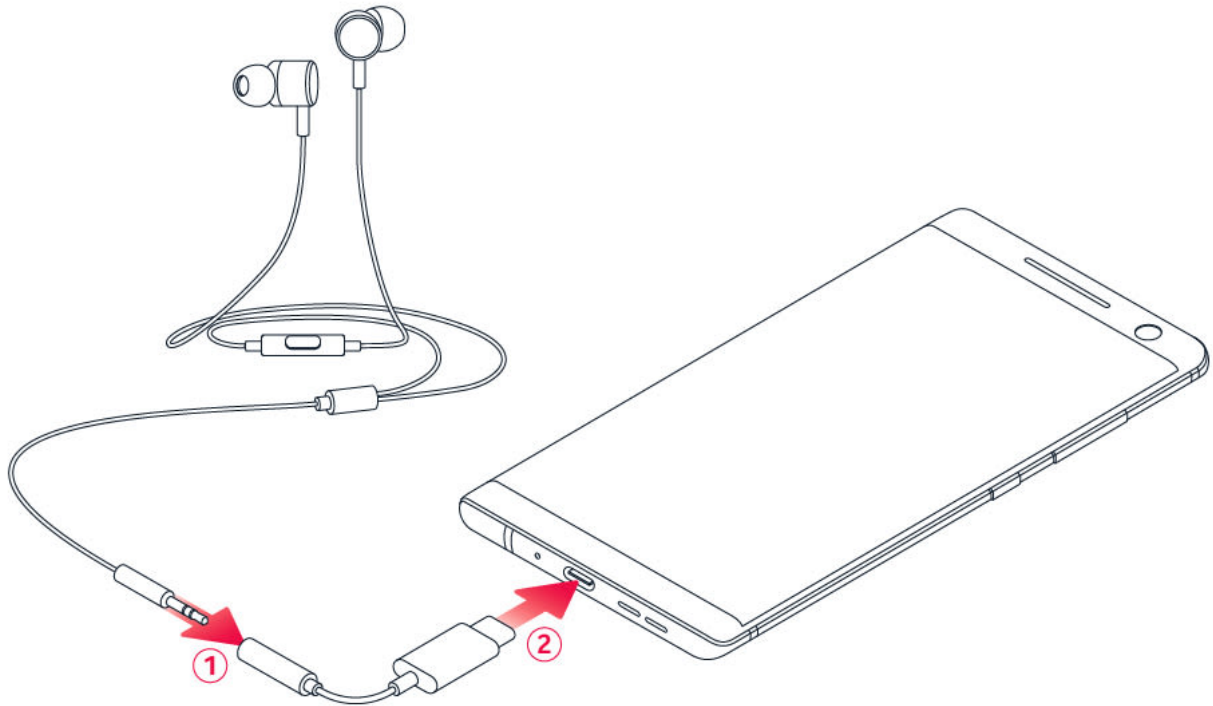

يحتوي هاتفك على USB Type-C بمخرج صوتي. يمكنك استخدام سماعة رأس عادية بمقبس 3.5 مم في هاتفك: فقط قم بتوصيل سماعة الرأس بالمهايئ المرفق مع الهاتف، ثم قم بتوصيل طرف USB الخاص بالمهايئ في هاتفك.

الأجزاء والموصلات والأجزاء المغناطيسية

لا تقم بتوصيل الجهاز بمنتجات تصدر إشارة خرج، فقد يؤدي هذا إلى تلف الجهاز. لا تقم بتوصيل أي مصدر جهد كهربائي بمنفذ توصيل الصوت. إذا قمت بتوصيل جهاز خارجي أو سماعة رأس - بخلاف المعتمدة للاستخدام مع هذا الجهاز - بمنفذ توصيل الصوت، فانتبه جيدًا لمستويات الصوت.

بعض أجزاء الجهاز ممغنطة. قد تنجذب المواد المعدنية إلى الجهاز. لا تضع بطاقات الائتمان أو أية بطاقات شريطية ممغنطة أخرى قرب الجهاز لفترات طويلة من الزمن، فقد تتلف البطاقات.

¹Your device supports only digital audio output

INSERT OR REMOVE THE SIM CARD

إدخال شريحة SIM

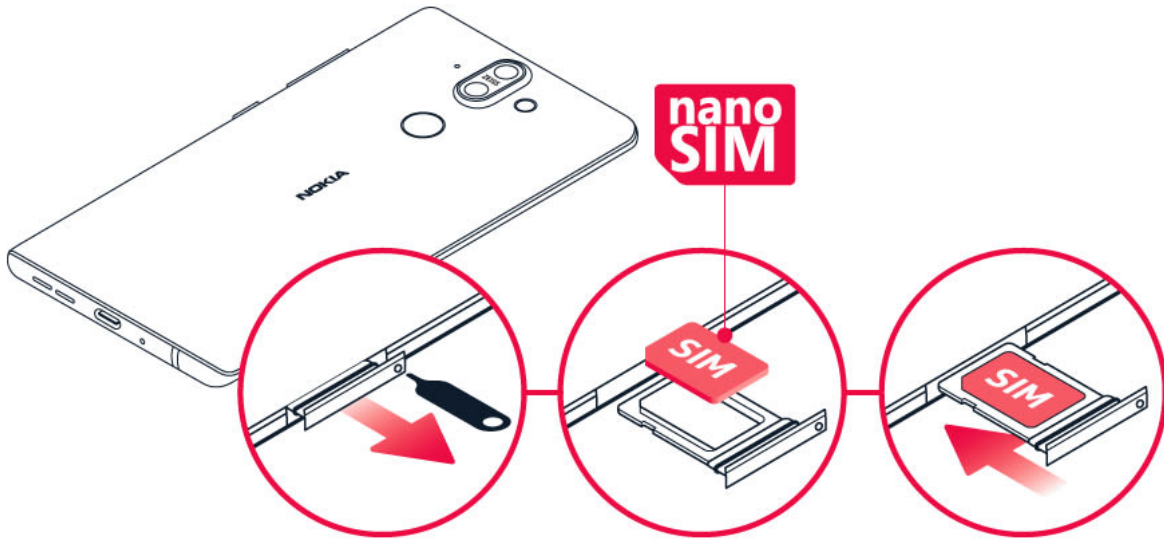

1. لفتح حاوية بطاقة SIM، قم بإدخال فاتح الحاوية في الفتحة المجاورة للحاوية ثم ادفعه للداخل.
2. ضع بطاقة nano-SIM في الفتحة الموجودة بجانب الحاوية مع توجيه منطقة التماس لأسفل.
3. ادفع حاوية شريحة SIM في الفتحة المخصصة¹.

Important: Network access license is needed for verifying that your phone is authentic, please keep it in a safe place



إزالة شريحة SIM

افتح حاوية بطاقة SIM، وأزل البطاقة، ثم قم بإزاحة الحاوية إلى الفتحة المخصصة لها.

¹ لا تستخدم إلا بطاقات nano-SIM الأصلية. قد يؤدي استعمال بطاقات SIM غير متوافقة إلى تلف البطاقة أو الجهاز وقد تتلف البيانات المخزنة على البطاقة.

شحن الهاتف

شحن البطارية

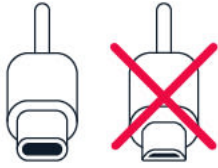

1. قم بتوصيل جهاز شحن متوافق بمقبس الحائط.

2. قم بتوصيل الكابل بهاتفك.

يمكنك شحن هاتفك باستخدام جهاز شحن لاسلكي. استخدم فقط أجهزة الشحن المتوافقة مع Qi للشحن اللاسلكي.

يدعم هاتفك كبل USB-C. يمكنك أيضًا شحن الهاتف الخاص بك من جهاز كمبيوتر باستخدام كابل USB، ولكن قد يستغرق ذلك وقتًا أطول.

في حالة نفاذ طاقة البطارية بالكامل، فقد يستغرق الأمر بضع دقائق قبل أن يظهر مؤشر الشحن.

تشغيل الهاتف وإعداده

عند تشغيل هاتفك لأول مرة، سيوجهك هاتفك لإعداد اتصالات الشبكة وإعدادات الهاتف.

تشغيل الهاتف

1. لتشغيل هاتفك، اضغط مع الاستمرار على مفتاح التشغيل حتى يهتز الهاتف.

2. عند تشغيل الهاتف، اختر لغتك ومنطقتك.

3. اتبع التعليمات التي تظهر على شاشة هاتفك.

إعداد معرف بصمة الإصبع

يمكنك إلغاء قفل الهاتف فقط بلمسة من إصبعك. قم بإعداد معرف بصمة الإصبع لمزيد من الأمان.

إضافة بصمة إصبع

1. انقر فوق الإعدادات > الأمن، والموقع > بصمة الإصبع. إذا لم تكن قد أعددت قفل الشاشة على هاتفك، فانقر على قفل الشاشة.
2. حدد الطريقة الاحتياطية لإلغاء القفل التي تريد استخدامها لشاشة التأمين واتبع التعليمات التي تظهر على هاتفك.

قفل الهاتف أو إلغاء قفله

قفل الهاتف

إذا كنت تريد تجنب إجراء اتصال بدون قصد عندما يكون هاتفك في جيبك أو حقيبتك، يمكنك قفل المفاتيح والشاشة. لقفل المفاتيح والشاشة، اضغط على مفتاح التشغيل.

إلغاء قفل المفاتيح والشاشة

اضغط على مفتاح التشغيل، ثم اسحب للأعلى عبر الشاشة. قدم بيانات اعتماد إضافية إذا طلب منك ذلك.

استخدام شاشة اللمس

مهم: تجنب خدش شاشة اللمس. احذر من استخدام قلم حبر أو قلم رصاص أو أي أنواع أخرى من الآلات الحادة على شاشة اللمس.

شاشة الهاتف

قد يؤدي ترك شاشة الهاتف قيد التشغيل بأعلى درجة للسطوع لفترة طويلة، إلى أن تظل صورة العرض على الشاشة حتى بعد إيقاف تشغيل الشاشة أو عند ظهور صورة جديدة على الشاشة. ولتفادي ذلك:

- اقل شاشة الهاتف في حالة عدم الاستخدام، وقم بضبط شاشة الهاتف على إيقاف بعد فترة قصيرة. انقر فوق الإعدادات > عرض > إعدادات متقدمة > السكون وحدد الوقت.
- حافظ على تحديث برامج هاتفك واقل التحديثات المتاحة لها.
- اخفض درجة سطوع الشاشة: انقر فوق الإعدادات > عرض > درجة السطوع. لضبط السطوع، اسحب مربع تمرير درجة السطوع. تأكد من عدم تمكين السطوع المتكيف.

النقر مع الاستمرار لسحب عنصر ما



ضع إصبعك على العنصر لعدة ثوانٍ، وقم بتمرير إصبعك عبر الشاشة.

السحب

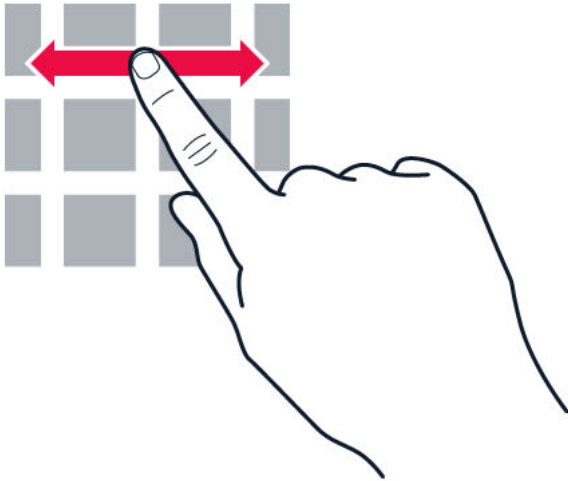

ضع إصبعك على الشاشة، وقم بتمرير إصبعك إلى الاتجاه الذي تريده.

التنقل خلال قائمة طويلة أو قائمة



مرر إصبعك بسرعة بحركة خفيفة لأعلى أو أسفل على الشاشة، وارفع إصبعك. لإيقاف التنقل، انقر فوق الشاشة.

التكبير أو التصغير

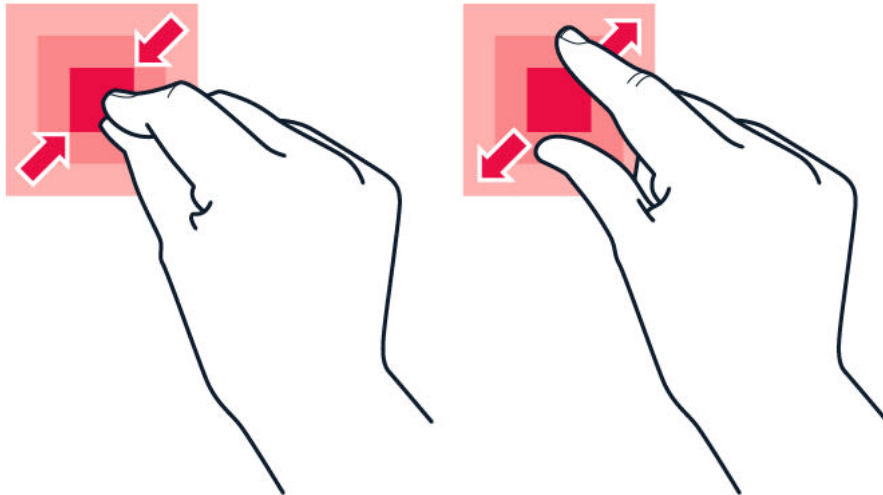

ضع إصبعين على عنصر ما، مثل خريطة أو صورة فوتوغرافية أو صفحة ويب، ومرر إصبعيك للخارج أو للداخل.

قفل اتجاه الشاشة

تدور الشاشة تلقائيًا عند تدوير الهاتف 90 درجة.

لقفل الشاشة في الوضع العمودي، اسحب لأسفل من أعلى الشاشة، ثم انقر فوق **دوران تلقائي** للتبديل إلى **وضع عمودي**.

استخدام مفاتيح التنقل

لعرض التطبيقات المفتوحة، انقر فوق مفتاح النظرة العامة □.

للانتقال إلى تطبيق آخر، انقر فوق التطبيق الذي تريده. لإغلاق تطبيق ما، انقر فوق رمز × الموجود بجواره.

للرجوع إلى الشاشة السابقة التي كنت تستعرضها، انقر فوق مفتاح الرجوع <. يتذكر هاتفك جميع التطبيقات ومواقع الويب التي زرتها منذ آخر مرة كانت فيها شاشتك مقفلة.

للذهاب إلى الشاشة الرئيسية، انقر فوق مفتاح الشاشة الرئيسية ○. يظل التطبيق الذي كنت تستخدمه مفتوحًا في الخلفية.

فتح تطبيقين في الوقت ذاته

للتنقل بسهولة بين التطبيقات، اضغط مع الاستمرار على مفتاح النظرة العامة □ لتقسيم الشاشة بين تطبيقين. للرجوع إلى العرض العادي، اضغط على مفتاح النظرة العامة □ مرة أخرى.

3 الأساسيات

تخصيص الهاتف

تعرف على كيفية تخصيص الشاشة الرئيسية وكيفية تغيير نغمات الرنين.

تغيير الخلفية

انقر فوق الإعدادات < عرض < الخلفية.

تغيير نغمة رنين الهاتف

انقر فوق الإعدادات < الصوت < نغمة رنين الهاتف.

تغيير صوت إشعار الرسائل

انقر فوق الإعدادات < الصوت < إعدادات متقدمة < صوت الإشعار الافتراضي.

فتح تطبيق ما وإغلاقه

فتح تطبيق ما

في الشاشة الرئيسية، انقر فوق رمز التطبيق لفتحه. لفتح أحد التطبيقات قيد التشغيل في الخلفية، انقر فوق □، وحدد التطبيق.

إغلاق تطبيق ما

انقر فوق □، ثم انقر فوق × في التطبيق الذي تريد إغلاقه.

فتح تطبيق ما

في الشاشة الرئيسية، انقر فوق رمز التطبيق لفتحه. لفتح أي من التطبيقات قيد التشغيل في الخلفية، اضغط على □، وحدد التطبيق.

إغلاق جميع التطبيقات قيد التشغيل

اضغط على □، واسحب لأعلى بين التطبيقات، ثم انقر فوق مسح الكل.

الإشعارات

كن على علم بكل ما يحدث على هاتفك من خلال الإشعارات.

استخدام لوحة الإشعارات

عندما تتلقى الإشعارات الجديدة، مثل الرسائل أو المكالمات الفائتة، تظهر رموز المؤشر على شريط الحالة في أعلى الشاشة. لرؤية المزيد من المعلومات حول الإشعارات، اسحب شريط الحالة لأسفل. لإغلاق العرض، اسحب لأعلى على الشاشة.

افتح لوحة الإشعارات، اسحب شريط الحالة لأسفل. لإغلاق لوحة الإشعارات، اسحب لأعلى على الشاشة.

لتغيير إعدادات الإشعارات لأحد التطبيقات، انقر فوق الإعدادات < التطبيقات والإشعارات > الإشعارات < إشعارات التطبيقات ثم انقر فوق اسم التطبيق لفتح إعدادات التطبيق. يمكنك إيقاف الإشعارات أو تشغيلها لكل تطبيق بشكل فردي. للاطلاع على التطبيقات التي لا يُسمح لها بإرسال إشعارات، انقر فوق جميع التطبيقات < التطبيقات: تم إيقافه >.

نصيحة: للاطلاع على نقاط الإشعار، انقر فوق الإعدادات < التطبيقات والإشعارات > الإشعارات وقم بتبديل السماح بنقاط الإشعارات إلى تشغيل. سوف تظهر نقطة صغيرة على رمز التطبيق، إذا كنت قد حصلت على إشعار، ولكن لم تتم رؤيته بعد. انقر مع الاستمرار فوق الرمز لرؤية الخيارات المتاحة. يمكنك النقر فوق الإشعار لفتحه، أو السحب لتجاهله.



استخدام رموز الإعداد السريع

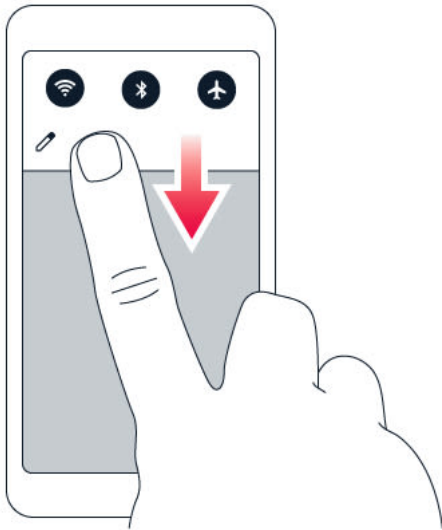

لتنشيط الميزات، انقر فوق رموز الإعدادات السريعة في لوحة الإشعارات. لمشاهدة المزيد من الرموز، اسحب القائمة لأسفل.

لإعادة ترتيب الرموز، انقر فوق ، وانقر مع الاستمرار فوق أحد الرموز، ثم اسحبه إلى موقع آخر.

التحكم في مستوى الصوت

تغيير مستوى الصوت

إذا كان لديك مشكلة في سماع رنين هاتفك في البيئات المزعجة، أو إذا كانت المكالمات عالية للغاية، يمكنك تغيير الصوت إلى المستوى الذي يرضيك باستخدام مفتاحي التحكم في الصوت الموجودين على جانب هاتفك.

لا تقم بتوصيل الجهاز بمنتجات تصدر إشارة خرج، فقد يؤدي هذا إلى تلف الجهاز. لا تقم بتوصيل أي مصدر جهد كهربائي بمنفذ توصيل الصوت. إذا قمت بتوصيل جهاز خارجي أو سماعة رأس - بخلاف المعتمدة للاستخدام مع هذا الجهاز - بمنفذ توصيل الصوت، فانتبه جيدًا لمستويات الصوت.

تغيير مستوى الصوت للوسائط والتطبيقات

اضغط على مفتاح مستوى الصوت على جانب هاتفك لعرض شريط الحالة، وانقر فوق \vee ، ثم اسحب مربع التمرير في شريط مستوى صوت الوسائط والتطبيقات يسارًا أو يمينًا.

تعيين الهاتف على الوضع الصامت

ضبط الهاتف على الوضع الصامت ، اضغط مع الاستمرار على مفتاح خفض مستوى الصوت ، ثم اضغط على المفتاح مرة أخرى. تعمل الضغطة الأولى على ضبط الهاتف على وضع الاهتزاز فقط، وتعمل الضغطة الثانية على ضبط الهاتف على الوضع الصامت.

نصيحة: ألا ترغب في إبقاء هاتفك في الوضع الصامت، ولكن لا تستطيع الرد الآن؟ لإسكات

رنين مكالمات واردة، اضغط على مفتاح خفض الصوت. يمكنك أيضًا ضبط هاتفك لكتم صوت نغمة الرنين عند الإمساك بالهاتف: انقر على الإعدادات < النظام < الإيماءات < كتم الصوت عند الإمساك بالهاتف ، وغير إلى تشغيل.



إذا كنت تريد التمكن من رفض مكالمات واردة عن طريق قلب الهاتف، فانقر على الإعدادات < النظام < الإيماءات < اقلب الهاتف لرفض المكالمات ، وقم بتغييرها إلى تشغيل.

لقطات الشاشة

التقاط لقطة شاشة

اضغط مع الاستمرار على مفتاح التشغيل ومفتاح خفض مستوى الصوت في وقت واحد. يمكنك عرض الصور الملتقطة في الصور.

قد يتعذر التقاط لقطة شاشة أثناء استخدام بعض التطبيقات والميزات.

عمر البطارية

إطالة عمر البطارية

لتوفير الطاقة:

1. اشحن البطارية بحكمة: اشحن البطارية بالكامل دائماً.
2. اختر الأصوات التي تحتاجها فقط: قم بكتف الأصوات غير الضرورية، مثل أصوات ضغطات المفاتيح. انقر فوق الإعدادات > الأصوات، وتحت أصوات أخرى، اختر أي من الأصوات تريد الاحتفاظ به.
3. استخدم سماعات أذن سلكية بدلاً من السماعة الخارجية.
4. قم بتغيير إعدادات شاشة الهاتف: قم بضبط شاشة الهاتف لتم إغلاقها بعد وقت قصير. انقر فوق الإعدادات > عرض > السكون واختر التوقيت.
5. قم بتقليل درجة سطوع الشاشة: انقر فوق الإعدادات > عرض > درجة السطوع. تأكد من عدم تحديد السطوع المتكف. لضبط السطوع، اسحب مربع تمرير درجة السطوع.
6. قم بإيقاف تشغيل التطبيقات في الخلفية: اضغط على □، وأغلق التطبيقات التي لا تحتاج إليها.
7. قم بتمكين مدير نشاط الخلفية. قد يتعذر استرجاع الإشعارات الخاصة ببعض التطبيقات
8. قم بتمكين توفير شحن البطارية. انقر فوق الإعدادات > توفير شحن البطارية، وقم بالتبديل إلى تشغيل.
9. استخدم خدمات الموقع حسب الحاجة: قم بإيقاف تشغيل خدمات الموقع عند عدم الحاجة إليها. انقر فوق الإعدادات > الموقع، وقم بالتبديل إلى إيقاف.
10. استخدم اتصالات الشبكة حسب الحاجة: قم بتشغيل تقنية البلوتوث فقط عند الحاجة إليها. استخدم اتصال Wi-Fi للاتصال بالإنترنت، بدلاً من اتصال بيانات شبكة الجوال. قم بإيقاف بحث الهاتف عن الشبكات اللاسلكية المتاحة. انقر فوق الإعدادات > Wi-Fi، وقم بالتبديل إلى إيقاف. إذا كنت تستمع إلى الموسيقى أو تستخدم الهاتف بطريقة أخرى، ولكن لا تريد إجراء مكالمات أو استقبالها، فقم بتشغيل وضع الطائرة. انقر فوق الإعدادات > المزيد > وضع الطائرة.

توفير تكاليف تجوال البيانات

- يمكنك توفير تكلفة تجوال البيانات وتوفير فواتير هاتفك من خلال تغيير إعدادات بيانات الجوال. لاستخدام طريقة الاتصال المثلى، قم بتغيير إعدادات شبكات Wi-Fi والجوال.
- يقصد بتجوال البيانات استخدام هاتفك لتلقي البيانات على شبكات لا يملكها مزود خدمة الشبكة الخاص بك ولا يقوم بتشغيلها. يمكن أن يزيد الاتصال بالإنترنت عند التجوال، خاصة عندما تكون بالخارج، من تكاليف البيانات بدرجة كبيرة.
- يعد استخدام اتصال Wi-Fi بصورة عامة أسرع وأقل تكلفة من استخدام اتصال بيانات الجوال. إذا كان كل من اتصال Wi-Fi واتصال بيانات الجوال متاحين، فإن هاتفك يستخدم اتصال Wi-Fi.

الاتصال بشبكة Wi-Fi

1. انقر فوق الإعدادات > الشبكة والإنترنت > Wi-Fi.
2. تأكد من تبديل شبكة Wi-Fi إلى تشغيل.
3. حدد الاتصال الذي تريد استخدامه.

إغلاق اتصال بيانات الجوال

اسحب لأسفل من أعلى الشاشة، وانقر فوق **بيانات الجوال** وقم بتبديل **بيانات الجوال** إلى إيقاف.  نصيحة: لمتابعة استخدام البيانات، انقر فوق الإعدادات > الشبكة والإنترنت > استخدام البيانات.

إيقاف تجوال البيانات

انقر فوق الإعدادات > الشبكة والإنترنت > شبكة الجوال، وقم بتبديل التجوال إلى إيقاف.

كتابة نص

تعرف على كيفية كتابة نص بسرعة وبكفاءة باستخدام لوحة مفاتيح هاتفك.

استخدام لوحة المفاتيح على الشاشة

إن الكتابة باستخدام لوحة المفاتيح على الشاشة هي عملية سهلة. يمكنك استخدام لوحة المفاتيح عند حمل هاتفك في وضع عمودي أو وضع أفقي. يختلف تخطيط لوحة المفاتيح في التطبيقات واللغات المختلفة.

لفتح لوحة المفاتيح على الشاشة، انقر فوق مربع نص.

التبديل بين الحروف الكبيرة والحروف الصغيرة

انقر فوق مفتاح shift. لتشغيل وضع caps lock، انقر مرتين فوق المفتاح. للعودة إلى الوضع العادي، انقر فوق مفتاح shift مرة أخرى.

كتابة رقم أو حرف خاص

انقر فوق مفتاح الأرقام والرموز. يمكن أن يتم إنشاء المزيد من الرموز باستخدام بعض مفاتيح الأحرف الخاصة. لمشاهدة المزيد من الرموز، انقر مع الاستمرار فوق رمز أو حرف خاص.

إدراج رموز تعبيرية

انقر فوق مفتاح الرمز التعبيري، واختر الرمز التعبيري.

نسخ نص ما أو لصقه

انقر مع الاستمرار فوق إحدى الكلمات، واسحب العلامات الموجودة قبل الكلمة وبعدها لتمييز القسم الذي تريد نسخه، ثم انقر فوق **نسخ**. للصق النص، انقر فوق المكان الذي تريد لصق النص فيه، وانقر **لصق**.

إضافة علامة إعراب إلى الحرف

انقر مع الاستمرار فوق الحرف، وانقر فوق علامة الإعراب أو الحرف المعرب، إذا كانت لوحة مفاتيحك تدعم ذلك.

حذف حرف ما

انقر فوق مفتاح مسافة للخلف.

نقل المؤشر

لتعديل كلمة كتبتها للتو، انقر فوق الكلمة، ثم اسحب المؤشر للمكان الذي تريده.

استخدام اقتراحات كلمات لوحة المفاتيح

يقترح هاتفك الكلمات بينما تقوم بالكتابة، لمساعدتك على الكتابة بسرعة وبصورة أكثر دقة. قد لا تتوفر ميزة اقتراحات الكلمات في جميع اللغات.

عند البدء في كتابة كلمة، يقترح الهاتف الكلمات المحتملة. عندما تظهر الكلمة التي تريدها في شريط الاقتراحات، حدد الكلمة. لعرض المزيد من الاقتراحات، انقر مع الاستمرار فوق الاقتراح.

نصيحة: إذا كانت الكلمة المقترحة محددة بالخط السميك، فإن هاتفك سيستخدمها بشكل تلقائي لاستبدال الكلمة التي كتبتها. إذا كانت الكلمة خاطئة، فانقر مع الاستمرار لرؤية بعض الاقتراحات الأخرى.



إذا كنت تريد ألا تقترح لوحة المفاتيح الكلمات أثناء الكتابة، فقم بإيقاف تشغيل تصحيحات النص. انقر فوق الإعدادات > النظام > اللغات والإدخال > لوحة المفاتيح الظاهرية. حدد لوحة المفاتيح التي تستخدمها عادة. انقر فوق تصحيح النص وقم بإيقاف تشغيل طرق تصحيح النص التي لا تريد استخدامها.

تصحيح الكلمات

إذا لاحظت أنك أخطأت في كتابة كلمة، فانقر فوقها لعرض اقتراحات تصحيح الكلمة.

إيقاف المدقق الإملائي

انقر فوق الإعدادات < النظام < اللغات والإدخال < إعدادات متقدمة < المدقق الإملائي، وقم بتعديل المدقق الإملائي إلى إيقاف.

التاريخ والوقت

تابع الوقت - تعرف على كيفية استخدام هاتفك كساعة، وأيضًا كمنبه، وكيفية الحفاظ على تحديث مواعيدك ومهامك وجدولك الزمنية.

تعيين التاريخ والوقت

انقر فوق الإعدادات < النظام < التاريخ والوقت.

تحديث الوقت والتاريخ تلقائيًا

يمكنك ضبط هاتفك ليقوم بتحديث الوقت، والتاريخ، والمنطقة الزمنية تلقائيًا. التحديث التلقائي هو خدمة شبكة وقد يكون غير متاح بناءً على منطقتك أو مزود خدمة الشبكة الخاص بك.

1. انقر فوق الإعدادات < النظام < التاريخ والوقت.

2. قم بتشغيل التاريخ والوقت التلقائي.

3. قم بتشغيل المنطقة الزمنية التلقائية.

تغيير الساعة إلى تنسيق 24 ساعة

انقر فوق الإعدادات < النظام < التاريخ والوقت، وقم بتشغيل استخدام تنسيق 24 ساعة.

الساعة والتنبيه

لا تقتصر مزايا ساعتك على التنبيهات فقط - تعرف على ما يمكنك فعله أيضًا باستخدامها.

استخدام موقت العد التنازلي

ودائمًا لتجاوز وقت الطهي - استخدم موقت العد التنازلي لقياس أوقات الطهي.

1. انقر فوق **الساعة** < **الموقت**.
2. قم بتعيين مدة الموقت.

استخدام ساعة الإيقاف

استخدم ساعة الإيقاف لتعرف مدى تحسنتك في مضمار الجري.

انقر فوق **الساعة** < **ساعة الإيقاف**.

تعيين منبه

يمكنك استخدام هواتفك كساعة منبهة.

1. انقر فوق **الساعة** < **المنبه**.
2. لإضافة منبه، انقر فوق **+**.
3. لتعديل أحد المنبهات، انقر فوقه. لضبط المنبه على التكرار في تواريخ معينة، اختر **التكرار** و قم بتحديد أيام الأسبوع.

عمل غفوة للتنبيه

إذا كنت لا تريد النهوض في موعد المنبه بالضبط، فعليك، عند سماع صوت المنبه، بسحب المنبه يسارًا. لضبط مدة الغفوة، انقر فوق **الساعة** < **الإعدادات** < **مدة الغفوة** وحدد المدة التي تريدها.

إيقاف المنبه

عند سماع أصوات المنبه، اسحب المنبه يمينًا.

حذف منبه

انقر فوق **الساعة** < **المنبه**. حدد المنبه، ثم انقر فوق **حذف**.

الحاسبة

هل نسيت حاسبة الجيب - لا بأس، فهناك حاسبة في هاتفك.

استخدام الحاسبة

انقر فوق **الحاسبة**.

لاستخدام آلة حاسبة متقدمة، قم بسحب الشريط من الحافة اليمنى من الشاشة إلى اليسار.

إمكانية الوصول

يمكنك تغيير الإعدادات المختلفة لتيسير استخدام هاتفك.

تكبير حجم الخط أو تصغيره

هل تريد الحصول على خطوط أكبر على هاتفك؟

1. انقر فوق **الإعدادات** < **إمكانية الوصول**.
2. انقر فوق **حجم الخط**. لتكبير حجم الخط أو تصغيره، اسحب شريط تمرير درجة حجم الخط.

زيادة حجم العرض أو تقليبه

هل تريد تكبير العناصر المعروضة على الشاشة أو تصغيرها؟

1. انقر فوق **الإعدادات** < **إمكانية الوصول**.
2. انقر فوق **حجم العرض** ولضبط حجم العرض، اسحب شريط تمرير درجة حجم العرض.

الملاحظات

تدوين ملاحظة

من السهل فقدان الملاحظات المدونة على الورق. يمكنك تدوينها بدلاً من ذلك مع تطبيق **Keep**. وبهذه الطريقة، يمكنك دائماً اصطحاب ملاحظاتك معك.



1. انقر فوق **Keep** < **تدوين ملاحظة**.
2. قم بتدوين ملاحظة.

يتم حفظ ملاحظاتك تلقائياً.

4 التواصل مع أصدقائك وعائلتك

المكالمات

إجراء مكالمة

1. انقر فوق .
2. اكتب الرقم الذي تريد الاتصال به، أو انقر فوق  واختر جهة الاتصال التي تريد الاتصال بها.
3. انقر فوق . إذا كانت لديك بطاقة SIM ثانية في الهاتف، فانقر فوق الرمز المناظر لإجراء المكالمة من بطاقة SIM المحددة.

الرد على مكالمة

عندما يرن الهاتف، اسحب لأعلى للرد على المكالمة.

نصيحة: ألا ترغب في إبقاء هاتفك في الوضع الصامت، ولكن لا تستطيع الرد الآن؟ لإسكات

رنين مكالمة واردة، اضغط على مفتاح خفض الصوت. يمكنك أيضًا ضبط هاتفك لكتم

صوت نغمة الرنين عند الإمساك بالهاتف: انقر على الإعدادات > النظام > الإيماءات >

كتم الصوت عند الإمساك بالهاتف، وغير إلى تشغيل.

إذا كنت تريد التمكن من رفض مكالمة واردة عن طريق قلب الهاتف، فانقر على الإعدادات > النظام

> الإيماءات > اقلب الهاتف لرفض المكالمة، وقم بتغييرها إلى تشغيل.





رفض مكالمة

لرفض مكالمة، اسحب لأسفل.

جهات الاتصال

احفظ أرقام هواتف أصدقائك وأفراد عائلتك وقم بتنظيمها.

حفظ جهة اتصال من سجل المكالمات

1. في الهاتف، انقر فوق  لعرض سجل المكالمات.
2. انقر فوق الرقم الذي تريد حفظه.
3. اختر إذا ما كنت تريد إنشاء جهة اتصال جديدة أو إضافة إلى جهة اتصال.
4. أدخل معلومات جهة الاتصال، ثم انقر فوق .

إضافة جهة اتصال

1. انقر فوق **جهات الاتصال** < ⊕.
2. قم بإدخال المعلومات.
3. انقر فوق ✓.

تعديل جهة اتصال

1. انقر فوق **جهات الاتصال** ثم انقر فوق جهة الاتصال التي تريد تعديلها.
2. انقر فوق ✎.
3. قم بتعديل المعلومات.
4. انقر فوق **حفظ**.

البحث عن جهة اتصال

1. انقر فوق **جهات الاتصال**.
2. انقر فوق 🔍.

تصفية قائمة جهات الاتصال

1. انقر فوق **جهات الاتصال**.
2. انقر فوق ≡.
3. انقر فوق **الإعدادات** < **جهات الاتصال المعروضة**.

استيراد جهات الاتصال أو تصديرها

1. انقر فوق **جهات الاتصال**.
2. انقر فوق ≡.
3. انقر فوق **الإعدادات** < **استيراد/تصدير**.

إرسال الرسائل واستلامها

كن على تواصل مع أصدقائك وأفراد عائلتك من خلال الرسائل النصية.

إرسال رسالة

1. انقر فوق الرسائل .
2. انقر فوق + .
3. لإضافة مستلم، اكتب رقمه في مربع المستلمين. لإضافة جهة اتصال، ابدأ في كتابة الاسم ثم انقر فوق جهة الاتصال.
4. بعد اختيار جميع المستلمين، انقر فوق ✓ .
5. اكتب رسالتك في مربع النص.
6. انقر فوق ➤ .

Tip: If you want to send a photo in a message, tap **Gallery**, tap the photo you want to share **Messages** and tap ↩. Select



قراءة رسالة

1. انقر فوق الرسائل .
2. انقر فوق الرسالة التي تريد قراءتها. يمكنك أيضًا قراءة الرسالة من لوحة الإشعارات. مرر لأسفل من أعلى الشاشة، ثم انقر فوق الرسالة.

الرد على رسالة

1. انقر فوق الرسائل .
2. انقر فوق الرسالة التي تريد الرد عليها.
3. اكتب ردك في مربع النص أسفل الرسالة، ثم انقر فوق ➤ .

التواصل الاجتماعي

هل تريد التواصل مع الأشخاص الموجودين في حياتك ومشاركة الأشياء معهم؟ مع تطبيقات وسائل التواصل الاجتماعي، يمكنك أن تكون على علم بما يحدث مع أصدقائك.

تطبيقات وسائل التواصل الاجتماعي

لكي تكون على اتصال مع أصدقائك وعائلتك، قم بتسجيل الدخول إلى الرسائل الفورية، وخدمات المشاركة والتواصل الاجتماعي. اختر الخدمة التي تريد استخدامها من الشاشة الرئيسية. تتوفر تطبيقات وسائل التواصل الاجتماعي في متجر Google Play. قد تختلف الخدمات المتاحة.

5 الكاميرا

أساسيات الكاميرا

لماذا تحمل كاميرا منفصلة إذا كان هاتفك يحتوي على كل ما تحتاجه لالتقاط الذكريات؟ باستخدام كاميرا هاتفك، يمكنك التقاط الصور أو تسجيل مقاطع الفيديو بكل سهولة.



التقاط صورة

التقط صورًا واضحة وناضجة بالحياة - سجل أفضل اللحظات في ألبوم الصور الخاص بك.





1. انقر فوق **الكاميرا**.
2. اختر الهدف واضبط التركيز.
3. انقر فوق .

التقاط صورة شخصية

هل تريد التقاط صورة ذاتية مثالية؟ استخدم كاميرا الهاتف الأمامية لالتقاط واحدة.

1. انقر فوق **الكاميرا**.
2. انقر فوق  للانتقال إلى الكاميرا الأمامية.
3. اختر الهدف واضبط التركيز.
4. انقر فوق .

التقاط صورة بتقنية بوثي

- إلى جانب الصور الذاتية الرائعة، يمكنك التقاط صورة في شاشة عرض منقسمة باستخدام كاميرا الهاتف. بإمكانك استخدام كاميراتي الهاتف الأمامية والخلفية معًا في الوقت ذاته.
1. انقر فوق **الكاميرا** ثم انقر فوق .
 2. انقر فوق  ثنائي لالتقاط صورة في شاشة عرض منقسمة. أو انقر فوق  لالتقاط صورة مميزة تضمين صورة داخل صورة.
 3. اختر الهدف واضبط التركيز.
 4. انقر فوق .
 5. للرجوع إلى وضع العرض بملء الشاشة، انقر فوق  فردي.

 **تلميح:** عندما تلتقط صورة داخل صورة أو تسجل مقطع صورة داخل صورة وتريد نقل الصورة الأصغر، اضغط باستمرار عليها واسحبها لوضعها في المكان المطلوب.

التقط صورًا بانورامية

انقر فوق الكاميرا < ≡ < < عرض بانورامي، واتبع التعليمات التي تظهر على شاشة هاتفك.

تسجيل مقطع فيديو

استخدم نظام الصوت المحيطي بشكل كامل بتقنية 360 درجة.

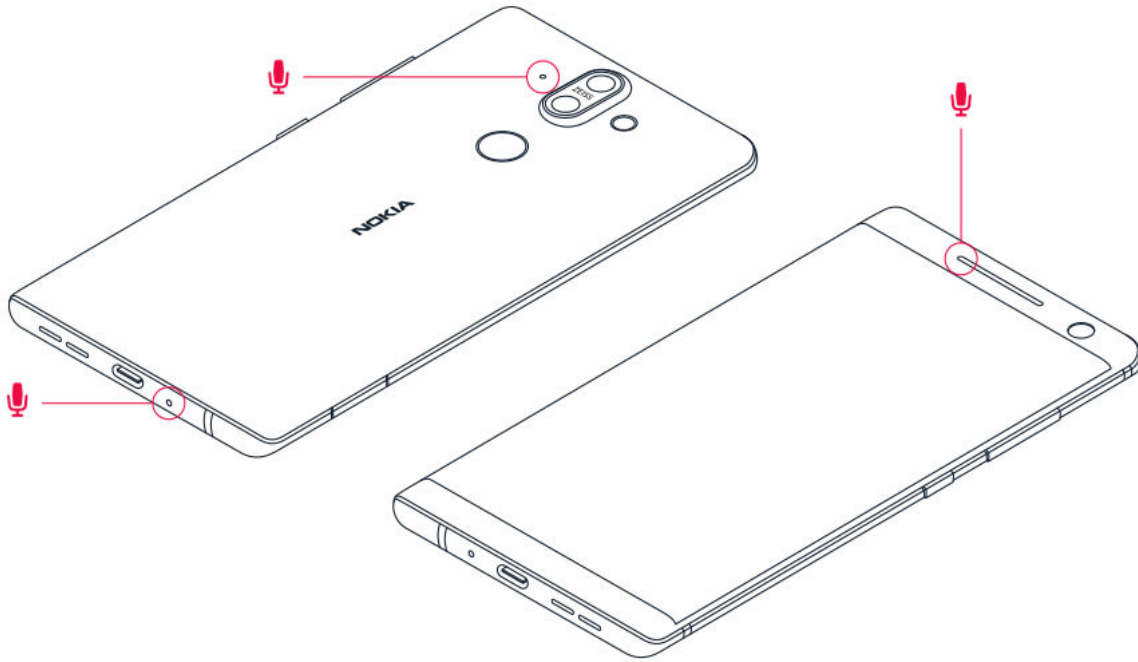

باستخدام كاميرا هاتفك، يمكنك تسجيل مقاطع الفيديو بسهولة مع صوت محيطي بشكل كامل بتقنية 360 درجة. انقر فوق الكاميرا. لتبديل الكاميرا إلى وضع تسجيل الفيديو، اسحب يسارًا. يحتوي هاتفك على ثلاثة ميكروفونات يتم استخدامها بواسطة تقنية OZO Audio لتسجيل الصوت ومعالجته مكانيًا. في وضع تسجيل الفيديو، لتغيير طريقة تسجيل الصوت، انقر فوق ④.

1. لتسجيل ما يحدث أمامك بوضوح، بينما يتم كتم الصوت الصادر خلفك، انقر فوق ④ أمامي. استخدم هذا الإعداد في حالة قيامك، على سبيل المثال، بإجراء مقابلة مع شخص ما.
2. لتسجيل صوتك أو الصوت الصادر من خلفك بوضوح، بينما يتم كتم الصوت الصادر من الأمام، انقر فوق ④ خلفي.
3. لتسجيل صوت بشكل طبيعي من جميع الاتجاهات، انقر فوق ④ محيطي.

لتحسين جودة الصوت لمقاطع الفيديو الخاصة بك، لا تقم بتغطية أي فتحة من فتحات الميكروفون الصغيرة بهاتفك أثناء تسجيل مقطع فيديو. لتسجيل صوت محيطي بشكل كامل بتقنية 360 درجة، اجعل الهاتف في الوضع الأفقي ثم أمسكه من الحواف الطويلة.

تسجيل مقطع فيديو

1. انقر فوق **الكاميرا**.
2. لتبديل الكاميرا إلى وضع تسجيل الفيديو، اسحب يسارًا.
3. انقر فوق **فيديو** لبدء تسجيل الفيديو.
4. انقر فوق **⏏** لإيقاف تسجيل الفيديو.
5. للرجوع إلى وضع الكاميرا مجددًا، اسحب يمينًا.

تسجيل مقطع فيديو بتقنية بوثي

يمكنك تسجيل مقطع فيديو في شاشة عرض منقسمة باستخدام هاتفك. بإمكانك استخدام كاميراتي الهاتف الأمامية والخلفية معًا في الوقت ذاته.

1. انقر فوق **الكاميرا**.
2. لتبديل الكاميرا إلى وضع تسجيل الفيديو، اسحب يسارًا. انقر فوق **⏏**.
3. انقر فوق **ثنائي** لتسجيل مقطع فيديو في شاشة عرض منقسمة. أو انقر فوق **P-I-P** لتسجيل مقطع فيديو بميزة تضمين صورة داخل صورة.
4. انقر فوق **⏏** لبدء تسجيل الفيديو.

استخدام الكاميرا كالمحترفين

استخدم مختلف الأوضاع لديك في الكاميرا لتحسين جودة الصور.

تعرف على المزيد حول إعدادات الكاميرا

في تطبيق الكاميرا، انقر فوق **≡ < ⚙** **الإعدادات** لتتعرف على المزيد بشأن كل إعداد.

استخدام الكاميرا في الوضع اليدوي

من خلال الوضع اليدوي، يمكنك التقاط صور مقرّبة وصور بزوايا واسعة وتغيير إعدادات سرعة ISO للكاميرا وضبط إعداد AWB (توازن اللون الأبيض التلقائي). لتجربة الوضع اليدوي، انقر فوق **الكاميرا** **≡ < ≡ < ≡** **احترافي**.

استخدام وضع Live Bokeh

إذا كنت ترغب في تغيير منطقة التركيز في الصورة الخاصة بك بعد التقاطها، فاستخدم وضع Live Bokeh عند التقاط صورة.

1. انقر فوق الكاميرا.
2. انقر فوق \equiv < Live Bokeh .
3. اختر الهدف واضبط التركيز. انقر فوق \bigcirc Live Bokeh .
4. انقر فوق الصورة التي قمت بالتقاطها للتو في الزاوية اليمنى السفلية من الشاشة.
5. انقر فوق محرر تأثير البوكيه لتعديل الصورة الخاصة بك.

التقاط الصور باستخدام الموقت

هل لديك وقت لتدخل في اللقطة أيضًا؟ جرّب استخدام الموقت.

1. انقر فوق الكاميرا.
2. انقر فوق ⌚ . يعرض الزر إعداد الموقت. لتغيير الإعداد، انقر فوقه مرة أخرى.
3. اختر مدة الموقت.
4. انقر فوق \bigcirc صورة .

تسجيل مقطع فيديو بحركة بطيئة

1. لتبديل الكاميرا إلى وضع تسجيل الفيديو، اسحب يسارًا.
2. انقر فوق ⌚ .
3. انقر فوق ⌚ حركة بطيئة .
4. انقر فوق ⌚ حركة بطيئة لبدء تسجيل الفيديو.
5. انقر فوق ⌚ لإيقاف تسجيل الفيديو.

التقاط صور عالية الجودة

في تطبيق الكاميرا، انقر فوق ⌚ < ⚙ الإعدادات < الدقة ، وقم بتعيين الدقة التي تريدها.

الصور ومقاطع الفيديو

عرض الصور ومقاطع الفيديو على هاتفك

هل تريد استعادة تلك اللحظات الهامة بالنسبة لك؟ يمكنك عرض الصور ومقاطع الفيديو على هاتفك.

انقر فوق الصور .

نسخ الصور ومقاطع الفيديو على جهاز الكمبيوتر

هل تريد عرض الصور أو مقاطع الفيديو على شاشة أكبر؟ انقلها إلى جهاز الكمبيوتر الخاص بك. يمكنك استخدام مدير ملفات جهاز الكمبيوتر لنسخ الصور ومقاطع الفيديو أو نقلها إلى جهاز الكمبيوتر. قم بتوصيل هاتفك بجهاز الكمبيوتر باستخدام كابل USB متوافق. لتعيين نوع اتصال USB، افتح لوحة الإشعارات، ثم انقر فوق إشعار USB.

مشاركة الصور ومقاطع الفيديو

يمكنك مشاركة الصور ومقاطع الفيديو بسرعة وبسهولة لكي يراها أصدقاؤك وعائلتك.

1. انقر فوق **الصور** ثم انقر فوق الصورة التي تريد مشاركتها ثم انقر فوق .

2. حدد طريقة مشاركة الصورة أو مقطع الفيديو.

6 الإنترنت والاتصالات

تنشيط Wi-Fi

يعد استخدام اتصال Wi-Fi بصورة عامة أسرع وأقل تكلفة من استخدام اتصال بيانات الجوال. إذا كان كل من اتصال Wi-Fi واتصال بيانات الجوال متاحين، فإن هاتفك يستخدم اتصال Wi-Fi.

تشغيل اتصال Wi-Fi

1. انقر فوق الإعدادات < Wi-Fi.
2. قم بتبديل Wi-Fi إلى تشغيل.
3. حدد الاتصال الذي تريد استخدامه.

يكون اتصال شبكة Wi-Fi نشطاً عندما تكون ▼ ظاهرة على شريط الحالة في أعلى الشاشة.¹

¹ ملاحظة: قد تكون هناك بعض القيود على استخدام Wi-Fi في بعض البلدان. على سبيل المثال، في الاتحاد الأوروبي، يُسمح لك باستخدام شبكة Wi-Fi بنطاق تردد 5150-5350 ميغا هرتز فقط في الأماكن المغلقة، وفي الولايات المتحدة الأمريكية وكندا، يُسمح لك باستخدام شبكة Wi-Fi بنطاق تردد 5.15-5.25 جيجا هرتز فقط في الأماكن المغلقة. للحصول على مزيد من المعلومات، اتصل بالسلطات المحلية.

مهم: قم باستخدام التشفير لزيادة أمان اتصال Wi-Fi. يؤدي استخدام التشفير إلى تقليل خطورة وصول الآخرين إلى بياناتك.

استخدام اتصال بيانات الجوال

إغلاق اتصال بيانات الجوال

اسحب لأسفل من أعلى الشاشة، وانقر فوق ▲ بيانات الجوّال وقم بتبديل بيانات الجوّال إلى إيقاف.

تشغيل اتصال بيانات الجوّال

اسحب لأسفل من أعلى الشاشة، وانقر فوق بيانات الجوّال وقم بتشغيل بيانات الجوّال.

استخدام اتصال بيانات الجوال أثناء التجوال

انقر فوق الإعدادات < الشبكة والإنترنت < شبكة الجوّال، وقم بتبديل التجوال إلى تشغيل.¹

¹ نصيحة: لمتابعة استخدام البيانات، انقر فوق الإعدادات < الشبكة والإنترنت < استخدام البيانات. يمكن أن يزيد الاتصال بالإنترنت عند التجوال، خاصة عندما تكون بالخارج، من تكاليف البيانات بدرجة كبيرة.

تصفح الويب

استخدام الهاتف الخاص بك لتوصيل الكمبيوتر بالويب

من السهل استخدام الإنترنت على جهاز كمبيوتر محمول أثناء التنقل. قم بتحويل هاتفك لنقطة اتصال Wi-Fi، واستخدم اتصال بيانات الجوال للوصول للإنترنت باستخدام جهاز كمبيوتر محمول أو أي جهاز آخر.

1. انقر فوق الإعدادات > الشبكة والإنترنت > الربط ونقطة الاتصال المحمولة.

2. قم بتشغيل نقطة اتصال Wi-Fi لمشاركة اتصال بيانات الجوال عبر شبكة Wi-Fi أو ربط USB لاستخدام اتصال USB أو ربط البلوتوث لاستخدام البلوتوث.

يستخدم الجهاز الآخر البيانات من خطة البيانات الخاصة بك، مما قد يؤدي إلى تحمل تكاليف نقل البيانات. لمعرفة معلومات حول توفر هذه الخدمات وتكاليفها، اتصل بمزود خدمة الشبكة.

بدء التصفح

ليست هناك حاجة للكمبيوتر - يمكنك تصفح الإنترنت بسهولة باستخدام هاتفك.

1. انقر فوق Chrome.

2. اكتب عنوان ويب، ثم انقر فوق →.

 **تلميح:** إذا كان مزود خدمة الشبكة لا يفرض عليك سعرًا ثابتًا مقابل نقل البيانات، فاستخدم شبكة Wi-Fi للاتصال بالإنترنت لتوفير تكاليف البيانات.

فتح علامة تبويب جديدة

إذا كنت تريد زيارة مواقع ويب متعددة في الوقت نفسه، يمكنك فتح علامات تبويب جديدة في المتصفح والتنقل بينها.

في Chrome،

1. انقر فوق المربع المجاور لشريط العنوان.

2. انقر فوق

التنقل بين علامات التبويب

في Chrome ،

1. انقر فوق المربع المجاور لشريط العنوان
2. انقر فوق علامة التبويب التي تريدها.

إغلاق علامة تبويب

في Chrome ،

1. انقر فوق المربع المجاور لشريط العنوان
2. انقر فوق X على علامة التبويب التي تريد إغلاقها.

البحث في الويب

استكشف الويب والعالم الخارجي باستخدام بحث Google . يمكنك استخدام لوحة المفاتيح لكتابة كلمات البحث.

في Chrome ،

1. انقر فوق شريط البحث.
2. اكتب كلمة البحث في مربع البحث.
3. انقر فوق → .

يمكنك أيضًا اختيار كلمة بحث من كلمات البحث المقترحة.

استخدام خطة البيانات بكفاءة

إذا كنت قلقًا بشأن تكاليف استخدام البيانات، يمكن لهاتفك مساعدتك في منع التطبيقات من إرسال البيانات أو استقبالها عندما تكون قيد التشغيل في الخلفية.

1. انقر فوق الإعدادات > الشبكة والإنترنت > استخدام البيانات > توفير البيانات .
2. قم بتبديل توفير البيانات إلى تشغيل .

إغلاق اتصال ما

إغلاق اتصالات الإنترنت

وقر شحن البطارية عن طريق إغلاق اتصالات الإنترنت قيد التشغيل في الخلفية. يمكنك القيام بذلك بدون إغلاق أية تطبيقات.

1. انقر فوق الإعدادات الشبكة والإنترنت Wi-Fi.
2. قم بتبديل Wi-Fi إلى إيقاف.

إغلاق اتصال بيانات الجوال

اسحب لأسفل من أعلى الشاشة، وانقر فوق ▲ بيانات الجوّال وقم بتبديل بيانات الجوّال إلى إيقاف.

تشغيل وضع الطائرة

1. انقر فوق الإعدادات < الشبكة والإنترنت.
2. قم بتشغيل وضع الطائرة.

يغلق وضع الطائرة الاتصالات بشبكة الجوّال ويقوم بإيقاف تشغيل ميزات الاتصال اللاسلكي الخاصة بجهازك. امثل إلى الإرشادات ومتطلبات السلامة المعطاة، على سبيل المثال، الخطوط الجوية وأي قوانين ولوائح معمول بها. إذا كان مسموحًا به، فيمكنك الاتصال بشبكة Wi-Fi، على سبيل المثال، لتصفح الإنترنت أو تشغيل مشاركة البلوتوث في وضع الطائرة.

®BLUETOOTH

يمكنك الاتصال لاسلكيًا بالأجهزة المتوافقة الأخرى مثل الهواتف المحمولة وأجهزة الكمبيوتر وسماعات الرأس وأطقم السيارة. يمكنك أيضًا إرسال الصور الخاصة بك إلى الهواتف المتوافقة أو جهاز الكمبيوتر الخاص بك.

الاتصال بملحق بلوتوث

يمكنك توصيل هاتفك مع العديد من أجهزة بلوتوث المفيدة. على سبيل المثال، مع سماعة الرأس اللاسلكية (تباع بصورة منفصلة)، يمكنك التحدث في هاتفك دون استخدام اليدين - ويمكنك الاستمرار فيما تفعله، مثل العمل على جهاز الكمبيوتر الخاص بك، أثناء إجراء مكالمة. يُطلق على عملية توصيل الهاتف بجهاز بلوتوث إقران.

1. انقر فوق الإعدادات < أجهزة متصلة < بالجهاز الآخر.
2. قم بتبديل بلوتوث إلى تشغيل.
3. تأكد من تشغيل الجهاز الآخر. قد تحتاج إلى بدء عملية الإقران من الجهاز الآخر. للاطلاع على التفاصيل، راجع دليل المستخدم الخاص بالجهاز الآخر.
4. لإقران هاتفك بالجهاز الآخر، انقر فوق اسم الجهاز في قائمة أجهزة بلوتوث المكتشفة.
5. قد تحتاج إلى كتابة رمز مرور. للاطلاع على التفاصيل، راجع دليل المستخدم الخاص بالجهاز الآخر.

ونظرًا لأن الأجهزة التي تعتمد على تكنولوجيا بلوتوث اللاسلكية تتصل فيما بينها باستخدام الموجات اللاسلكية، فإنها لا تحتاج لأن تكون على خط رؤية مباشر. ومع ذلك، يجب أن تكون أجهزة Bluetooth داخل نطاق مداه 10 أمتار (33 قدمًا)، رغم أن الاتصال قد يتعرض للتشويش بسبب وجود بعض العوائق، مثل الحوائط أو الأجهزة الإلكترونية الأخرى.

تستطيع الأجهزة المقترنة الاتصال بهاتفك عند تشغيل البلوتوث. لا تستطيع الأجهزة الأخرى اكتشاف هاتفك إلا إذا كانت شاشة عرض إعدادات بلوتوث مفتوحة.

لا تُقرن جهازك مع جهاز غير معروف أو تقبل أي طلبات اتصال منه. يساعد ذلك على حماية هاتفك من المحتوى الضار.

إزالة الإقران

إذا لم يعد لديك الجهاز الذي اقترن به هاتفك، تستطيع إزالة الإقران.

1. انقر فوق الإعدادات < أجهزة متصلة < بلوتوث.
2. انقر فوق ⚙ بجانب اسم الجهاز.
3. انقر فوق نسيان.

توصيل هاتفك بهاتف صديقك عن طريق بلوتوث

تستطيع استخدام بلوتوث للاتصال لاسلكيًا بهاتف صديقك، ومشاركة الصور، وغير ذلك الكثير.

1. انقر فوق الإعدادات < أجهزة متصلة < بلوتوث.
2. تأكد من تشغيل بلوتوث في كلا الهاتفين.
3. تأكد من أن الهاتفين مرئيان لبعضهما. عليك أن تكون في شاشة عرض إعدادات بلوتوث.
4. تستطيع رؤية هواتف بلوتوث الموجودة في نطاق هاتفك. انقر فوق الهاتف الذي تريد الاتصال به.
5. إذا كان الهاتف الآخر يحتاج إلى رمز مرور، فاكتب الرمز أو اقبله، وانقر فوق إقران.

تحتاج إلى رمز المرور فقط عند توصيل الهاتف بهاتف آخر للمرة الأولى.

إرسال المحتوى باستخدام بلوتوث

عندما تريد مشاركة المحتوى أو إرسال الصور التي قمت بالتقاطها إلى صديقك، استخدم بلوتوث لإرسالها إلى الأجهزة المتوافقة.

يمكنك استخدام أكثر من اتصال بلوتوث واحد في نفس الوقت. على سبيل المثال، لا يزال بإمكانك إرسال الأشياء لجهاز آخر مع استخدام سماعة رأس بلوتوث.

1. انقر فوق الإعدادات < أجهزة متصلة < نطاق هاتفك. تستطيع رؤية أجهزة بلوتوث الموجودة في نطاق هاتفك.

2. قم بتبديل بلوتوث إلى تشغيل. 5. إذا كان الجهاز الآخر يحتاج إلى رمز مرور، فاكتب رمز المرور. يجب أن تتم كتابة رمز المرور، الذي تنشئه، في كلا الجهازين. يكون رمز المرور في بعض الأجهزة ثابتًا. للحصول على تفاصيل، راجع دليل المستخدم الخاص بالجهاز الآخر.

3. اذهب إلى المحتوى الذي تريد إرساله، وانقر فوق < بلوتوث.

4. انقر فوق الجهاز الذي تريد الاتصال به.

يعتمد موقع الملفات المستلمة على الجهاز الآخر. للاطلاع على التفاصيل، راجع دليل المستخدم الخاص بالجهاز الآخر.

NFC

استكشف العالم من حولك. إذا كان هاتفك يدعم تقنية الاتصال قصير المدى (NFC)، فستتمكن من توصيل الهاتف بالملحقات عن طريق ملامسة الهاتف لها، والاتصال بشخص ما أو فتح موقع ويب عن طريق ملامسة الهاتف لعلامات NFC.

بدء استخدام NFC

قم بتشغيل ميزات NFC بهاتفك، وابدأ بلامسة الأجهزة لمشاركة الأشياء أو الاتصال بها. لمعرفة ما إذا كان هاتفك يدعم NFC، انقر على الإعدادات < الأجهزة المتصلة. مع NFC، يمكنك:

- الاتصال بملحقات بلوتوث المتوافقة التي تدعم NFC مثل سماعة الرأس أو السماعة الخارجية اللاسلكية
- النقر فوق العلامات للحصول على محتوى أكثر لهاتفك، أو الدخول إلى الخدمات عبر الإنترنت
- الدفع بهاتفك، إذا كان مقدم خدمة الشبكة يدعم ذلك

توجد منطقة NFC على الجزء الخلفي لهاتفك. اجعل الهواتف الأخرى أو الملحقات أو العلامات أو القارئ تلامس منطقة NFC.

1. انقر فوق الإعدادات > أجهزة متصلة < NFC.

2. قم بتبديل NFC إلى تشغيل.

قبل استخدام NFC، تأكد من إلغاء قفل الشاشة والمفاتيح.

قراءة علامات NFC

يمكن لعلامات NFC أن تحتوي على معلومات مثل عنوان ويب أو رقم هاتف أو بطاقة عمل. ما عليك سوى ملامسة المعلومات التي تريدها للحصول عليها.

لقراءة علامة، قم بلامسة العلامة باستخدام منطقة NFC بهاتفك.

ملاحظة: يتم توفير تطبيقات وخدمات الدفع وصرف التذاكر من قبل أطراف أخرى. لا تقدم HMD

الدعم أو الوظائف أو المعاملات أو خسارة أي قيمة نقدية. قد تحتاج إلى إعادة تثبيت البطاقات التي قمت بإضافتها وتنشيطها وكذلك تطبيق الدفع أو صرف التذاكر بعد إصلاح الجهاز. 

الاتصال بملحق بلوتوث بواسطة NFC

هل يداك مشغولتان؟ استخدم سماعة الرأس. أو لماذا لا تستمع للموسيقى باستخدام السماعات اللاسلكية؟ ما عليك إلا ملامسة الملحق المتوافق بواسطة هاتفك.

1. انقر فوق منطقة NFC للملحق بواسطة منطقة NFC لهاتفك.*

2. اتبع التعليمات التي تظهر على الشاشة.

*تباع الملحقات بشكل منفصل. إن توفر الملحقات يختلف باختلاف المنطقة.

قطع اتصال الملحق المتصل

إذا كنت لا تريد استمرار الاتصال بالملحق، يمكنك قطع اتصال الملحق.

قم بلامسة منطقة NFC للملحق مرة أخرى.

للحصول على مزيد من المعلومات انظر دليل مستخدم الملحق.

VPN

قد تحتاج اتصال شبكة ظاهرية خاصة (VPN) للوصول لموارد شركتك، مثل الإنترنت أو بريد الشركة، أو تستطيع استخدام خدمة VPN للأغراض الشخصية.

اتصل بمشرف تقنية المعلومات في شركتك للحصول على المزيد من التفاصيل بخصوص تهيئة VPN، أو تفقد موقع الويب لخدمة VPN للحصول على معلومات إضافية.

استخدام اتصال VPN الآمن

1. انقر فوق الإعدادات > الشبكة والإنترنت > VPN.
2. لإضافة ملف شخصي لشبكة VPN، انقر فوق +.
3. أدخل معلومات الملف الشخصي وفقاً لتعليمات مسؤول تقنية المعلومات لشركتك أو خدمة VPN.

تعديل ملف شخصي لشبكة VPN

1. انقر فوق ⚙ بجانب اسم الملف الشخصي.
2. غير المعلومات على النحو المطلوب.

حذف الملف الشخصي لشبكة VPN

1. انقر فوق ⚙ بجانب اسم الملف الشخصي.
2. انقر فوق نسيان VPN.

7 التطبيقات والخدمات

APPSTORE AND PRELOADED APPS

.Your Android phone can live up to its full potential with app store

تنزيل التطبيقات



أظهر إمكانيات هاتفك، هناك الآلاف من التطبيقات التي تنتظر في متجر Google Play لمساعدتك في ذلك.¹

1. انقر فوق **متجر Play**.

2. انقر فوق شريط البحث للبحث عن التطبيقات، أو اختر التطبيقات من قائمة التطبيقات الموصى بها لك.

3. في وصف التطبيق، انقر فوق **تثبيت** لتنزيل التطبيق وتثبيته.

تكون التطبيقات المثبتة متاحة في **قائمة التطبيقات**. في الشاشة الرئيسية، اسحب إلى أعلى من أسفل الشاشة لرؤية التطبيقات.

¹ أنت تحتاج لإضافة حساب Google لهاتفك لاستخدام خدمات Google Play. يتم الدفع مقابل بعض من المحتوى المتاح في Google Play. لإضافة طريقة دفع، انقر فوق **متجر Play** > **الحساب** > **طرق الدفع**. تأكد دومًا من حصولك على إذن من صاحب طريقة الدفع عند شراء المحتوى من Google Play.

8 تحديثات البرامج والنسخ الاحتياطية

تحديث برامج الهاتف الخاص بك

واكب ما هو جديد - قم بتحديث برامج هاتفك وتطبيقاته لاسلكيًا للحصول على مزايا جديدة ومحسنة لهاتفك. قد يؤدي تحديث البرامج أيضًا إلى تحسين أداء الهاتف.

تثبيت التحديثات المتاحة

انقر فوق الإعدادات < حول الهاتف < تحديثات النظام < البحث عن تحديثات للتحقق من وجود تحديثات متاحة.

عندما يخبرك الهاتف بتوافر تحديث ما، ما عليك سوى اتباع التعليمات التي تظهر على شاشة هاتفك. إذا كانت ذاكرة الهاتف غير كافية، فقد تحتاج إلى نقل التطبيقات والصور والمحتويات الأخرى إلى بطاقة الذاكرة.

تنبيه إذا قمت بتثبيت تحديث للبرامج، فلن تتمكن من استخدام الجهاز، حتى لعمل مكالمات طوارئ، حتى يتم اكتمال التثبيت وإعادة تشغيل الجهاز.

قبل بدء التحديث، قم بتوصيل جهاز الشحن أو تأكد أن بطارية الجهاز بها طاقة كافية، ثم اتصل بشبكة Wi-Fi، فقد تستهلك حزم التحديث الكثير من بيانات الجوال.

استعادة الإعدادات الأصلية وإزالة المحتوى الشخصي من هاتفك

قد تقع الحوادث العارضة - يمكنك استعادة إعداداتك، إذا لم يعمل هاتفك بطريقة سليمة. أو، إذا اشتريت هاتفًا جديدًا أو أردت أن تتخلص من هاتفك أو تعيد تدويره، إليك كيفية إزالة معلوماتك ومحتوياتك الشخصية. لاحظ أنك أنت المسؤول عن إزالة جميع المحتويات الخاصة.

إعادة ضبط الهاتف

1. انقر على الإعدادات < النظام < خيارات إعادة الضبط < محو جميع البيانات (إعادة ضبط المصنع).

2. اتبع التعليمات التي تظهر على شاشة هاتفك.

التخزين

استخدم قائمة التخزين للتحقق من مقدار الذاكرة المتاحة.

تعطيل أحد التطبيقات

لا يمكنك حذف بعض التطبيقات المثبتة مسبقًا على جهازك. ولكن يمكنك تعطيلها وسيتم إخفاؤها من قائمة التطبيقات في جهازك. إذا قمت بتعطيل أحد التطبيقات، يمكنك إضافته مجددًا إلى جهازك.

1. انقر فوق الإعدادات > التطبيقات والإشعارات.
2. انقر فوق معلومات عن التطبيق.
3. انقر فوق اسم التطبيق.
4. انقر فوق عدم العرض. قد لا تتمكن من تعطيل جميع التطبيقات.

إذا كان هناك تطبيق مثبت يعتمد على تطبيق تمت إزالته، فقد يتوقف التطبيق المثبت عن العمل. للحصول على تفاصيل، راجع المستندات الخاصة بالتطبيق المثبت.

إضافة تطبيق معطل مجددًا

يمكنك إضافة تطبيق معطل مجددًا إلى قائمة التطبيقات.

1. انقر فوق الإعدادات > التطبيقات والإشعارات.
2. انقر فوق معلومات عن التطبيق.
3. انقر فوق جميع التطبيقات > التطبيقات المعطلة.
4. انقر فوق اسم التطبيق.
5. انقر فوق تمكين.

نسخ محتوى بين هاتفك وجهاز الكمبيوتر

يمكنك نسخ الصور ومقاطع الفيديو والمحتويات الأخرى التي قمت بإنشائها بين هاتفك وجهاز الكمبيوتر لعرضها أو تخزينها.

1. قم بتوصيل هاتفك بجهاز كمبيوتر متوافق عن طريق كبل USB متوافق.
 2. على جهاز الكمبيوتر، افتح مدير الملفات، وتصفح وصولاً إلى هاتفك.
 3. قم بسحب العناصر وإسقاطها من الهاتف إلى جهاز الكمبيوتر أو من جهاز الكمبيوتر إلى الهاتف.
- تأكد من وضع الملفات في المجلدات الصحيحة بهاتفك، أو قد لا تتمكن من عرضها.

9 حماية هاتفك

حماية هاتفك بصمة إصبعك

يمكنك إلغاء قفل الهاتف فقط بلمسة من إصبعك. قم بإعداد معرّف بصمة الإصبع لمزيد من الأمان.

إضافة بصمة إصبع

1. انقر فوق الإعدادات > الأمان والموقع > بصمة الإصبع. إذا لم تكن قد أعددت قفل الشاشة على هاتفك، فانقر على قفل الشاشة.
2. حدد الطريقة الاحتياطية لإلغاء القفل التي تريد استخدامها لشاشة التأمين واتبع التعليمات التي تظهر على هاتفك.

إلغاء قفل هاتفك بإصبعك

ضع إصبعك المسجل على المستشعر.

إذا كان هناك خطأ بمستشعر بصمات الإصبع وتعدّر عليك استخدام طرق تسجيل دخول بديلة لاستعادة الهاتف أو إعادة ضبطه بأيّ طريقة أخرى، فسيحتاج الهاتف إلى صيانة من قبل موظفين معتمدين. قد يتم تطبيق تكاليف إضافية، وقد يتم حذف كل البيانات الشخصية الموجودة على هاتفك. لمزيد من المعلومات، اتصل بأقرب مركز خدمة خاص بهاتفك، أو اتصل بموزع الهاتف.

تغيير رمز PIN الخاص ببطاقة SIM

إذا كانت بطاقة SIM الخاصة بك قد أتت برمز PIN افتراضي، يمكنك تغييره إلى رمز أكثر أماناً. لا يدعم جميع مزودي خدمة الشبكات هذه الخاصية.

اختيار رمز PIN الخاص ببطاقة SIM

يمكنك اختيار الأرقام المستخدمة مع رمز PIN الخاص ببطاقة SIM. يمكن أن يتكون رمز PIN الخاص ببطاقة SIM من 4 إلى 8 أرقام.

1. انقر فوق الإعدادات > الأمان والموقع > تأمين شريحة SIM.
2. انقر فوق تغيير رمز PIN لبطاقة SIM.

 **نصيحة:** إذا كنت لا تريد حماية بطاقة SIM برمز PIN، ففي إعدادات تأمين بطاقة SIM، قم بتبديل تأمين بطاقة SIM إلى إيقاف، واكتب رمز PIN الحالي.

رموز الدخول

تعرف على الغرض من الرموز المختلفة الموجودة على الهاتف.

رمز PIN أو رمز PIN2

يتكون رمز PIN أو PIN2 من 4 إلى 8 أرقام.

يحمي هذان الرمزان بطاقة SIM من الاستخدام غير المصرح به أو يتم طلبهما للوصول إلى بعض الميزات. يمكنك ضبط الهاتف لطلب رمز PIN عند تشغيله.

في حالة نسيان الرمز أو عدم إرفاقهما مع البطاقة، اتصل بمزود خدمة الشبكة الخاص بك. إذا قمت بكتابة الرمز بشكل غير صحيح 3 مرات متتالية، فستحتاج إلى إلغاء حظر الرمز باستخدام الرمز PUK أو PUK2.

رمز PUK أو رمز PUK2

يلزم توفر رمز PUK أو PUK2 لإلغاء حظر رمز PIN أو رمز PIN2. إذا لم يتم تزويد هذين الرمزتين مع بطاقة SIM، فاتصل بمزود خدمة الشبكة الخاص بك.

رمز القفل

يُعرف رمز القفل أيضًا برمز الأمان أو كلمة المرور.

يساعد رمز القفل على حماية هاتفك من الاستخدام غير المصرح به. يمكنك ضبط الهاتف لكي يطلب رمز القفل الذي قمت بتحديدته. احتفظ بالرمز في مكان سري وآمن بعيدًا عن هاتفك.

إذا نسيت الرمز، وكان الهاتف مقفلاً، فسيحتاج الهاتف إلى الخدمة. قد يتم تطبيق تكاليف إضافية، وقد يتم حذف كل البيانات الشخصية الموجودة على هاتفك. لمزيد من المعلومات، اتصل بأقرب مرفق خدمات معتمد لهاتفك، أو اتصل بموزع الهاتف.

رمز IMEI

يُستخدم رمز IMEI لتمييز الهواتف في الشبكة. قد تحتاج أيضًا إلى تقديم الرقم إلى مرفق الخدمات المعتمد أو موزع الهاتف..

لعرض رقم IMEI الخاص بك، اطلب **#06#**.

تتم أيضًا طباعة رمز IMEI الخاص بهاتفك إما على الهاتف أو على علبة SIM وفقًا لطراز هاتفك. إذا كان غطاء هاتفك الخلفي قابلاً للإزالة، فيمكنك إيجاد رمز IMEI تحت الغطاء.

يمكن رؤية رمز IMEI أيضًا على علبة البيع الأصلية.

10 معلومات المنتج والسلامة

من أجل سلامتك

اقرأ هذه الإرشادات البسيطة. إن عدم الالتزام بالتعليمات قد يكون خطرًا أو مخالفًا للقوانين المحلية. للحصول على مزيد من المعلومات، اقرأ دليل المستخدم الكامل.

أغلق الهاتف في المناطق التي يحظر فيها استخدام الهواتف المحمولة



قم بإيقاف تشغيل الجهاز إذا كان استخدام جهاز الهاتف المحمول غير مسموح أو إذا كان من المحتمل أن يتسبب استخدامه في حدوث تشويش أو خطر، مثل استخدامه في الطائرة أو في المستشفيات أو بالقرب من الأجهزة الطبية أو الوقود أو المواد الكيميائية أو مناطق التفجيرات. التزم بجميع الإرشادات الموجودة في المناطق التي يحظر فيها استخدام الهواتف المحمولة.

السلامة على الطريق أولاً



يجب الالتزام بجميع القوانين المحلية. لا تستخدم الهاتف يدويًا أثناء قيادة السيارة. تذكر أن السلامة على الطريق يجب أن تكون لها الأولوية دائمًا.

التشويش



تتعرض جميع الأجهزة اللاسلكية للتشويش مما قد يؤثر على أدائها.

الخدمة المعتمدة



لا يجب تركيب مكونات هذا المنتج أو إصلاحها إلا من قبل موظفين معتمدين.

البطاريات وأجهزة الشحن والملحقات الأخرى



لا تستخدم إلا البطاريات وأجهزة الشحن والملحقات الأخرى المعتمدة من قبل شركة HMD Global Oy للاستخدام مع هذا الجهاز. لا تقم بتوصيل منتجات غير متوافقة.

حافظ على بقاء الجهاز جافًا



إذا كان جهازك مقاومًا للماء، يُرجى الرجوع إلى تقييم IP في المواصفات التقنية للجهاز للحصول على مزيد من الإرشادات المفصلة.

الأجزاء الزجاجية



تمّ صنع الجهاز و/أو شاشته من الزجاج. وقد يتعرض هذا الزجاج للكسر في حال سقوط الجهاز على سطح صلب، أو عندما يتعرض لصدمة كبيرة. إذا انكسر الزجاج، فلا تلمس الأجزاء الزجاجية المكسورة من الجهاز، أو حتى تحاول إزالتها من الجهاز. توقف عن استخدام الجهاز حتى يتم استبدال الزجاج من قبل أفراد الخدمة المؤهلين.

حافظ على حاسة السمع لديك



لمنع حدوث ضرر محتمل في حاسة السمع لديك، يجب عدم الاستماع مع رفع مستوى الصوت إلى مستوى عالٍ لفترات طويلة. توخّ الحذر عند إمساك الجهاز بالقرب من أذنك أثناء استخدام مكبر الصوت.



يفي المنتج بإرشادات التعرض للترددات اللاسلكية (RF) عند استعماله في وضع الاستعمال العادي على الأذن أو عند وضعه على مسافة لا تقل عن 1.5 سم (5/8 بوصة) من الجسم. يمكن معرفة الحد الأقصى المحدد لقيم SAR من قسم معلومات الشهادة (SAR) في دليل المستخدم هذا. لمزيد من المعلومات، راجع قسم معلومات الشهادة (SAR) في دليل المستخدم هذا أو انتقل إلى www.sar-tick.com.

خدمات الشبكة وتكاليفها

يتطلب استخدام بعض الميزات والخدمات أو تنزيل المحتويات، بما في ذلك العناصر المجانية، توفر اتصال بالشبكة. وقد يؤدي ذلك إلى نقل كميات كبيرة من البيانات مما يؤدي إلى تضمين تكاليف البيانات. وقد تحتاج أيضًا إلى الاشتراك في بعض الميزات.

مهم: قد لا يتم دعم خدمة G/LTE4 من قبل موفر خدمة الشبكة أو من قبل موفر الخدمة الذي تستخدمه أثناء السفر. وفي مثل هذه الحالات، قد لا تتمكن من إجراء المكالمات أو استقبالها، أو إرسال الرسائل أو استقبالها، أو استخدام اتصال بيانات الجوال. وللتأكد من أن الجهاز يعمل بسلاسة عندما تكون خدمة G/LTE4 الكاملة غير متوفرة، بوصف بتغيير أعلى سرعة للاتصال من G4 إلى G3. وللقيام بذلك، من الشاشة الرئيسية، انقر فوق الإعدادات > الشبكة والإنترنت > شبكة الجوال، ثم قم بتبديل نوع الشبكة المفضل إلى G3. لمزيد من المعلومات، اتصل بمزود خدمة الشبكة.



مكالمات الطوارئ

مهم: لا يمكن ضمان الاتصالات في جميع الأحوال. لذا لا تعتمد كلياً على أي هاتف لاسلكي في الاتصالات الضرورية مثل حالات الطوارئ الطبية.



قبل إجراء المكالمات:

- قم بتشغيل الهاتف.
- إذا كانت شاشة الهاتف والمفاتيح مقفلة، فقم بإلغاء قفلها.
- انتقل إلى مكان به قوة إشارة كافية.

في الشاشة الرئيسية، انقر فوق

1. أدخل رقم الطوارئ الرسمي لموقعك الحالي. حيث إن أرقام مكالمة الطوارئ تختلف من موقع إلى آخر.
2. انقر فوق .
3. قم بتقديم المعلومات الضرورية بأكبر دقة ممكنة. لا تقم بإنهاء المكالمة حتى يُطلب منك ذلك.

قد تحتاج أيضًا إلى القيام بالخطوات التالية:

- ضع بطاقة SIM في الهاتف. إذا لم تكن لديك بطاقة SIM، فانقر فوق **الطوارئ** في شاشة التأمين.
- إذا طلب منك هاتفك إدخال رمز PIN، فانقر فوق **الطوارئ**.
- قم بإيقاف تشغيل قيود المكالمات على الهاتف، مثل حظر المكالمات أو الاتصال الثابت أو مجموعة المستخدم المغلقة.
- إذا كانت شبكة الهاتف المحمول غير متاحة، يمكنك أيضًا محاولة إجراء مكالمة إنترنت، إذا كان يمكنك الوصول إلى الإنترنت.

العناية بالجهاز

تعامل مع الجهاز والبطارية وجهاز الشحن والأجهزة الملحقة بعناية. تساعدك الاقتراحات التالية على الحفاظ على فعالية الجهاز.

- حافظ على بقاء الجهاز جافًا. إن الأمطار والرطوبة وجميع أنواع السوائل أو البلل يمكن أن تحتوي على معادن تسبب تآكل الدوائر الإلكترونية.
- حافظ على بقاء الجهاز بعيدًا عن المناطق المغبرة أو المتسخة.
- لا تحفظ الجهاز في درجات حرارة عالية. قد تؤدي درجات الحرارة العالية إلى تلف الجهاز أو البطارية.
- لا تحفظ الجهاز في أماكن ذات درجات حرارة منخفضة. عندما يعود الجهاز إلى درجة الحرارة العادية، قد تتكون رطوبة داخل الجهاز مما قد يسبب تلفًا به.
- افتح الجهاز وفقًا للتعليمات الواردة في دليل المستخدم فقط.
- قد تؤدي التعديلات غير المرخص بها إلى تلف الجهاز وانتهاك القوانين المنظمة لاستخدام الأجهزة اللاسلكية.
- لا تقم بإسقاط الجهاز أو البطارية أو الطرق عليهما أو رجّهما. فقد يتعرض الجهاز للكسر في حالة استخدامه بعنف.
- استخدم فقط قطعة قماش ناعمة ونظيفة وجافة لتنظيف سطح الجهاز.
- لا تقم بطلاء الجهاز. قد يمنع الطلاء التشغيل السليم.
- احفظ الجهاز بعيدًا عن الأجزاء أو المجالات المغناطيسية.
- للحفاظ على البيانات المهمة الخاصة بك آمنة، قم بتخزينها في مكانين منفصلين على الأقل، مثل جهازك أو بطاقة ذاكرة، أو جهاز كمبيوتر، أو قم بتدوين المعلومات المهمة.

أثناء التشغيل لمدة طويلة، قد ترتفع درجة حرارة الجهاز. وهذا أمر عادي في معظم الحالات. لتجنب ارتفاع درجة حرارة الهاتف بشكل مفرط، قد يقوم الجهاز بالإبطاء تلقائيًا، وإغلاق التطبيقات، وإيقاف الشحن، وإذا لزم الأمر، يتم إيقاف تشغيله. إذا لم يعمل جهازك بطريقة صحيحة، فاصطحبه إلى أقرب مركز خدمة معتمد.

إعادة التدوير



عليك دائمًا أن تعيد المنتجات الإلكترونية والبطاريات ومواد التعبئة والتغليف المستعملة إلى نقاط التجميع المخصصة لذلك. ومن ثم ستساعد على منع التخلص من النفايات بدون مراقبة، وستعزز من إعادة تدوير المواد. حيث تحتوي المنتجات الكهربائية والإلكترونية على العديد من المواد القيمة التي تتضمن معادن (مثل، النحاس والألومنيوم والفولاذ والمغنيسيوم) ومعادن نفيسة (مثل، الذهب والفضة والبالاديوم). يمكن إعادة تشغيل كل المواد الخاصة بالجهاز كمعادن ومصدر طاقة.

رمز حاوية النفايات ذات العجلات المرسوم عليها ختان متقاطعان

رمز حاوية النفايات ذات العجلات المرسوم عليها ختان متقاطعان



يذكرك رمز حاوية النفايات ذات العجلات المرسوم عليها ختان متقاطعان الموجود على المنتج أو البطارية أو المطبوعات أو العبوة بأن جميع المنتجات الكهربائية والإلكترونية والبطاريات يجب أن يتم تجميعها في نقطة تجميع منفصلة عند انتهاء عمرها الافتراضي. يجب عدم التخلص من هذه المنتجات في حاوية نفايات محلية غير مصنفة: أرسلها لإعادة التدوير. للحصول على معلومات حول أقرب نقطة إعادة تدوير، تحقق من هيئة التخلص من النفايات المحلية لديك.

معلومات البطارية وجهاز الشحن

معلومات البطارية وجهاز الشحن

للتحقق مما إذا كان هاتفك مزودًا ببطارية قابلة للإزالة أم غير قابلة للإزالة، راجع الدليل المطبوع.

الأجهزة المزودة ببطارية قابلة للإزالة لا تستخدم جهازك إلا مع بطارية أصلية قابلة لإعادة الشحن. يمكن شحن البطارية وتفريغها مئات المرات، ولكنها سوف تستهلك في نهاية المطاف. عندما يقل زمن التحدث وزمن الاستعداد عن المقدار العادي بشكل ملحوظ، يتعين استبدال البطارية.

الأجهزة المزودة ببطارية غير قابلة للإزالة لا تحاول إزالة البطارية من الجهاز؛ حيث إن ذلك قد يؤدي إلى تلف الجهاز. يمكن شحن البطارية وتفريغها مئات المرات، ولكنها سوف تستهلك في نهاية المطاف. عندما يقل زمن التحدث وزمن الاستعداد عن المقدار العادي بشكل ملحوظ، اصطحب الجهاز إلى أقرب مركز خدمة معتمد لاستبدال البطارية.

اشحن جهازك باستخدام جهاز شحن متوافق. قد يختلف نوع قابس جهاز الشحن. قد تختلف مدة الشحن باختلاف قدرة الجهاز.

معلومات سلامة البطارية وجهاز الشحن

بمجرد اكتمال شحن جهازك، افصل الشاحن عن الجهاز ومقبس الحائط. تُرجى ملاحظة أنه لا يجب أن يتجاوز الشحن المستمر 12 ساعة. إذا تُركت بطارية كاملة الشحن دون استخدامها، فستفقد شحنتها تلقائيًا بمرور الوقت.

تقلل درجات الحرارة المفرطة من قدرة البطارية وعمرها. قم دائمًا بحفظ البطارية عند درجة حرارة تتراوح بين 15 درجة مئوية و25 درجة مئوية (59 درجة فهرنهايت إلى 77 درجة فهرنهايت) للحصول على الأداء الأمثل. قد لا يعمل الجهاز لفترة مؤقتة إذا كانت البطارية ساخنة أو باردة. لاحظ أن البطارية قد تُسْتَنْزَف بسرعة في درجات الحرارة الباردة وتفقد ما يكفي من الطاقة لإيقاف تشغيل الهاتف في غضون دقائق قليلة. عندما تتواجد خارج المنزل في درجات الحرارة المنخفضة، احرص على بقاء هاتفك دافئًا.

يجب الالتزام باللوائح المحلية. قم بإعادة تدوير البطاريات متى أمكن. لا تتخلص من البطاريات كنفايات منزلية.

لا تعرّض البطارية لضغط هواء منخفض للغاية أو تتركها في أماكن ذات درجة حرارة عالية للغاية، على سبيل المثال رميها في النار، حيث أن ذلك قد يتسبب في انفجار البطارية أو تسرب سائل أو غاز قابل للاشتعال.

لا تقم بتفكيك البطارية أو تقطيعها أو سحقها أو ثنيها أو ثقبها أو إتلافها بأي طريقة أخرى. في حالة حدوث تسرب لسائل البطارية، لا تدع السائل يلامس جلدك أو عينيك. وإذا حدث ذلك، فقم على الفور بغسل المناطق التي تعرضت للتسرب بالماء أو الاتصال بالطبيب. لا تقم بإدخال تعديلات على البطارية أو تحاول إدخال أجسام غريبة فيها، ولا تقم بغمرها أو تعريضها للماء أو لسوائل أخرى. قد تنفجر البطاريات في حالة تلفها.

استخدم البطارية وجهاز الشحن للأغراض المقصودة فقط. فقد يؤدي الاستخدام غير الصحيح أو استخدام بطاريات أو أجهزة شحن غير معتمدة أو غير متوافقة إلى حدوث حريق أو انفجار أو مخاطر أخرى، وقد يُبطل ذلك أية موافقة أو ضمان. إذا كنت تعتقد أن البطارية أو جهاز الشحن قد تعرض للتلف، فقم باصطحابه إلى أحد مراكز الخدمة أو موزعي الهاتف قبل مواصلة استخدامه. لا تستخدم أبدًا أية بطارية أو جهاز شحن تالف. استخدم أجهزة الشحن في الأماكن المغلقة فقط. لا تقم بشحن الجهاز أثناء حدوث عاصفة برقية. إذا لم يكن الشاحن مضمّنًا في عبوة البيع، فاشحن جهازك باستخدام كبل البيانات (المرفق) ومحول طاقة USB (قد يُباع بشكل منفصل). يمكنك شحن جهازك باستخدام كبلات ومحولات طاقة توفرها جهات خارجية وتتوافق مع USB 2.0 أو الإصدارات اللاحقة ومع اللوائح السارية في البلد ومعايير السلامة العالمية والإقليمية. قد لا تستوفي محولات أخرى معايير السلامة المعمول بها، وقد يؤدي الشحن باستخدام هذه المحولات إلى تشكيل خطر فقدان الممتلكات أو التعرّض لإصابة شخصية.

لفصل جهاز الشحن أو أي ملحق، أمسك بالقابس - وليس السلك - واسحبه.

بالإضافة إلى ذلك، ينطبق ما يلي إذا كان الجهاز الخاص بك يحتوي على بطارية قابلة للإزالة:

- احرص دائمًا على إيقاف تشغيل الجهاز وفصل جهاز الشحن عن الطاقة قبل إزالة البطارية أو أي أغطية.
- قد تحدث دائرة قصر دون قصد عند ملامسة جسم معدني للأشرطة المعدنية الموجودة على البطارية. قد يؤدي ذلك إلى تلف البطارية أو تلف الجسم الآخر.

الأطفال الصغار

تذكر أن جهازك وملحقاته ليست ألعابًا. وقد يحتوي الهاتف وملحقاته على أجزاء صغيرة. لذا احفظها بعيدًا عن متناول الأطفال.

الأجهزة الطبية

إن عمل أي جهاز إرسال لاسلكي، بما في ذلك الهواتف اللاسلكية، قد يعيق وظيفة الأجهزة الطبية ذات الحماية غير الكافية. فاستشر طبيبًا أو مُصنّع الجهاز الطبي لتحديد ما إذا كان الجهاز الطبي محميًا بشكل كافٍ من التعرض لطاقة الإشارات اللاسلكية الخارجية.

الأجهزة الطبية المزروعة

لتفادي أي تشويش محتمل، توصي الشركات المصنعة للأجهزة الطبية المزروعة (مثل أجهزة تنظيم ضربات القلب ومضخات الأنسولين ومحفزات الأعصاب) بضرورة الاحتفاظ بمسافة فاصلة تبلغ 15.3 سنتيمترًا (6 بوصات) كحد أدنى بين الجهاز اللاسلكي والجهاز الطبي. ينبغي على الأشخاص الذين لديهم هذه الأجهزة اتباع الإرشادات التالية:

- احتفظ دومًا بالجهاز اللاسلكي بعيدًا عن الأجهزة الطبية بمسافة لا تقل عن ١٥,٣ سنتيمتر (٦ بوصات).
- لا تحمل الجهاز اللاسلكي في الجيب الأمامي للصدر.
- ضع الجهاز اللاسلكي على الأذن المقابلة للجهاز الطبي.
- أغلق الجهاز اللاسلكي في حال وجود أي سبب يدعو للشك في حدوث تشويش.
- اتبع إرشادات المُصنِّع للجهاز الطبي المزروع.

في حالة وجود أي استفسارات بشأن استخدام الجهاز اللاسلكي مع جهاز طبي مزروع، يرجى استشارة مسؤول الرعاية الطبية الخاص بك.

السمع

- ⓘ **تحذير:** إن استخدام سماعة الرأس قد يؤثر سلبيًا على قدرة الاستماع إلى الأصوات في الخارج. لا تستخدم سماعة الرأس في حال إمكانية تعرض سلامتك للخطر.
- قد تعيق بعض الأجهزة اللاسلكية عمل بعض أدوات السمع المساعدة.

حماية جهازك من المحتوى الضار

قد يتعرض جهازك للفيروسات وغيرها من المحتويات الضارة الأخرى. اتخذ الاحتياطات التالية:

- توخَّ الحذر عند فتح الرسائل. فربما تتضمن برامج خبيثة أو تضر بجهازك أو جهاز الكمبيوتر بشكل آخر.
- توخَّ الحذر عند الموافقة على طلبات الاتصال أو تصفح الإنترنت أو تنزيل المحتوى. لا تقبل اتصالات بلوتوث من أية مصادر لا تثق بها.
- لا تقم بتثبيت البرامج والخدمات واستخدامها إلا إذا كانت متوفرة من مصادر تثق بها وتوفر أمانًا وحماية بشكل كافٍ.
- قم بتثبيت برامج مكافحة الفيروسات وبرامج الأمان الأخرى على جهازك وعلى أي جهاز كمبيوتر متصل. واستخدم دائمًا تطبيقًا واحدًا فقط لمكافحة الفيروسات. فقد يؤثر استخدام أكثر من تطبيق على أداء الجهاز و/أو جهاز الكمبيوتر وتشغيله.
- عند فتح روابط وإشارات مرجعية مثبتة مسبقًا خاصة بمواقع إنترنت لأطراف أخرى، اتبع الإجراءات الوقائية المناسبة. فشركة HMD Global لا تجيز هذه المواقع ولا تتحمل أي مسؤولية تجاهها.

السيارات

قد تؤثر الإشارات اللاسلكية على النظم الإلكترونية التي تم تركيبها بطريقة غير صحيحة أو المحمية بصورة غير كافية في السيارات. لمزيد من المعلومات، يُرجى الرجوع إلى مُصنِّع السيارة أو المعدات الخاصة بها. يجب تركيب الجهاز في السيارة بواسطة الموظفين المؤهلين فقط. قد يشكل التركيب الخاطئ مصدر خطر وربما يبطل سريان الضمان. تأكد بشكل دوري أن جميع معدات الأجهزة اللاسلكية

في سيارتك مُركبة بصورة صحيحة وتعمل بشكل سليم. لا تخزن المواد القابلة للاشتعال أو المواد القابلة للانفجار أو تحملها في نفس المكان الذي يوجد فيه الجهاز أو أجزاؤه أو ملحقاته. لا تضع جهازك أو الملحقات الخاصة به في منطقة انتفاخ الوسادة الهوائية.

البيئات القابلة للانفجار

أوقف تشغيل الجهاز في البيئات القابلة للانفجار، على سبيل المثال، بالقرب من مضخات البنزين. يمكن أن تتسبب شرارة في مثل هذه البيئات في حدوث انفجار أو حريق يؤدي إلى الإصابة بجروح أو إلى الوفاة. التزم بالقيود المفروضة داخل مستودعات الوقود؛ مثل مصانع الكيماويات، أو المناطق التي تُجرى فيها عمليات التفجير. قد لا تكون المناطق التي بها بيئات قابلة للانفجار مبينة بوضوح. تتضمن تلك المناطق الأماكن التي يُنصح فيها بإيقاف تشغيل محرك السيارة، والأماكن السفلية في الزوارق، ومرافق نقل المواد الكيماوية أو تخزينها، والأماكن التي يحتوي هواؤها على كيماويات أو جزيئات. ينبغي التحقق من مُصنعي السيارات التي تستخدم غازات بتروولية مُسالمة (مثل البروبان أو البوتان) لتحديد إمكانية استخدام هذا الجهاز بأمان بالقرب منها.

حالات تعرض الجهاز للبلل أو الغبار

تم منح هذا الجهاز تصنيفًا لمقاومة الماء والغبار بمعيار IP67 ووفقًا لاختبارات تمت في وضع الاستعداد تحت ظروف مختبرية مُحكمة. لن تستمر هذه المقاومة إلى الأبد، وقد تنخفض نتيجة للاستعمال العادي.

تشير مقاومة الماء إلى مقاومة مياه باردة نقية عذبة فقط. لا تعرّض الجهاز إلى أي سوائل أخرى، (مثل ماء البحر أو الماء بالصابون أو ماء المسبح أو مواد التنظيف أو الأحماض أو المواد المذيبة أو العطور أو مزيل المواد اللاصقة أو صبغة الشعر أو المرطبات أو واقي الشمس أو الزيوت). لا تغمر الجهاز في الماء. في حالة تعرض الجهاز للماء، امسحه بقطعة قماش جافة. وفي حالة تعرض الجهاز لأي سائل آخر، قم بنثر القليل من الماء العذب على الجهاز على الفور. وبعناية امسح الجهاز حتى يصبح جافًا. لا تقم بشحن الجهاز أو توصيل أي شيء إذا كانت الموصلات مغبرة أو مبللة أو رطبة.

مهم: لا يشمل الضمان التلف بسبب السوائل. لمنع التلف بسبب السوائل، تجنب السباحة أو الاستحمام والجهاز معك، أو تعريض الجهاز إلى المياه المضغوطة أو عالية السرعة (مثل أثناء الاستحمام أو ركوب الأمواج أو التزلج على الجليد)، أو استخدام الجهاز في الساونا أو غرفة البخار، أو غمر الجهاز في الماء عن عمد، أو استخدام الجهاز خارج نطاقات درجات الحرارة المقترحة أو في حالات الرطوبة القصوى.

مهم: تعد الملحقات المستخدمة مع هذا الجهاز غير مقاومة للماء مثل الجهاز نفسه. على سبيل المثال، يجب عدم استعمال أجهزة الشحن في الظروف الرطبة أو المبللة مطلقًا، بل في الحالات الجافة فقط.

معلومات الشهادة (SAR)

يفي هذا الجهاز المحمول بإرشادات التعرض للموجات اللاسلكية.

هاتفك المحمول هو جهاز إرسال واستقبال لاسلكي. وهو مصمم بحيث لا يتجاوز مستويات التعرض للموجات اللاسلكية (الحقول الكهرومغناطيسية ذات التردد اللاسلكي)، التي توصي بها الإرشادات الدولية الصادرة عن المؤسسة العلمية المستقلة ICNIRP. تتضمن هذه الإرشادات هوامش سلامة كبيرة تهدف إلى ضمان حماية جميع الأشخاص بغض النظر عن أعمارهم وحالتهم الصحية. تستند إرشادات التعرض إلى قيمة الاستيعاب المحددة (SAR)، وهو تعبير عن مدى طاقة التردد اللاسلكي (RF) المترسبة في الرأس أو الجسم عند يكون الجهاز في وضع الإرسال. إن مستوى SAR وفقاً لمؤسسة ICNIRP للأجهزة المحمولة هو 2.0 واط/كجم في المتوسط على 10 جرامات من نسيج الجسم.

يتم إجراء اختبارات SAR عندما يكون الجهاز في أوضاع التشغيل القياسية ويقوم بالإرسال عند أعلى مستوى قدرة معتمد وفي كل نطاقات تردده.

يفي هذا الجهاز بإرشادات التعرض لموجات التردد اللاسلكي (RF) عند استخدامه على الرأس أو عند وضعه على مسافة 5/8 بوصة (1.5 سنتيمتر) على الأقل بعيداً عن الجسم. عند استعمال حقيبة حمل أو مشبك بالحزام أو أي شكل آخر من أشكال حامل الجهاز لتشغيله وهو على الجسم، ينبغي ألا يحتوي أي منها على معدن، وينبغي أن توفر على الأقل المسافة الفاصلة المذكورة أعلاه من الجسم.

يلزم توفر إمكانية اتصال جيدة بالشبكة لإرسال البيانات أو الرسائل. قد يتم تأجيل عملية الإرسال حتى يكون هذا الاتصال متوفرًا. اتبع إرشادات المسافة الفاصلة حتى يتم الانتهاء من عملية الإرسال.

أثناء الاستخدام العام، تكون قيم SAR عادةً أقل من القيم المذكورة أعلاه بكثير. ويرجع ذلك إلى أن طاقة التشغيل الخاصة بالجهاز المحمول تقل تلقائيًا عندما تكون الطاقة الكاملة غير ضرورية للمكالمة، وذلك لغرض كفاءة النظام ولتقليل التشويش على الشبكة. حيث تقل قيمة SAR، كلما قل خرج الطاقة.

قد تحتوي طرز الجهاز على إصدارات مختلفة وأكثر من قيمة واحدة. وقد تظهر تغييرات في المكونات أو التصميم بمرور الوقت، وقد تؤثر بعض التغييرات على قيم SAR.

للحصول على مزيد من المعلومات، انتقل إلى الموقع www.sar-tick.com. لاحظ أن أجهزة الهاتف المحمول قد تكون في وضع الإرسال حتى إن لم تقم بإجراء مكالمة صوتية.

وقد صرحت منظمة الصحة العالمية (WHO) أن المعلومات العلمية الحالية لا تشير إلى ضرورة اتخاذ أية احتياطات خاصة عند استخدام أجهزة الهاتف المحمول. إذا كنت مهتمًا بتقليل تعرضك، يوصى بتحديد الاستخدام أو استعمال طاقم التحدث الحر لإبقاء الجهاز بعيدًا عن الرأس والجسم. للحصول على مزيد من المعلومات والتوضيحات والمناقشات حول التعرض للترددات اللاسلكية (RF)، انتقل إلى موقع منظمة WHO على الويب على العنوان www.who.int/health-topics/electromagnetic-fields#tab=tab_1.

يرجى الرجوع إلى www.hmd.com/sar للاطلاع على الحد الأقصى لقيمة SAR لهذا الجهاز.

معلومات حول إدارة الحقوق الرقمية

عند استخدام هذا الجهاز، يجب الالتزام بجميع القوانين واحترام العادات المحلية والخصوصية

والحقوق المشروعة للآخرين، بما في ذلك حقوق الطبع والنشر. قد تمنعك حقوق النشر والطبع من نسخ الصور والموسيقى والمحتويات الأخرى أو تعديلها أو نقلها.

COPYRIGHTS AND NOTICES

حقوق الطبع والنشر وإشعارات أخرى

قد يختلف مدى توفر المنتجات والميزات والتطبيقات باختلاف المنطقة. للحصول على مزيد من المعلومات، اتصل بالموزع أو بمزود الخدمة الخاص بك. قد يحتوي هذا الجهاز على سلع أو تقنيات أو برامج تخضع لقوانين وتنظيمات التصدير من الولايات المتحدة أو البلدان الأخرى. يمنع إجراء أي تحويل يتعارض مع القانون.

يتم تقديم محتويات هذه الوثيقة "بحالتها الراهنة". وفيما عدا ما يقرره القانون المعمول به، فإنه لن يتم تقديم ضمانات من أي نوع، سواءً كانت صريحة أو ضمنية، بما في ذلك على سبيل المثال لا الحصر، الضمانات الضمنية للرواج والصلاحية لغرض معين، فيما يتعلق بدقة هذه الوثيقة أو موثوقيتها أو محتوياتها. تحتفظ HMD Global بالحق في مراجعة هذه الوثيقة أو سحبها في أي وقت دون إشعار مسبق.

إلى الحد الأقصى الذي تسمح به القوانين المعمول بها، لا تعد HMD Global بأي حال من الأحوال أو أي من مرخصيها مسؤولين عن أي فقدان للبيانات أو الدخول أو أي أضرار خاصة أو عرضية أو تبعية أو غير مباشرة مهما كان سببها.

يحظر إعادة نسخ أو نقل أو توزيع جزء من أو كل محتويات هذه الوثيقة بأي شكل من الأشكال دون إذن خطي مسبق من HMD Global. تنتهج HMD Global سياسة تطوير مستمرة. وتحتفظ HMD Global بالحق في إجراء تغييرات وإدخال تحسينات على أي من منتجاتها المبينة في هذه الوثيقة دون إشعار مسبق.

لا تقدم HMD Global أية إقرارات أو ضمانات أو تتحمل أية مسؤولية فيما يتعلق بطريقة العمل أو المحتوى أو دعم المستخدم النهائي لتطبيقات الأطراف الأخرى المقدمة مع الجهاز. وباستخدام أحد التطبيقات، فإنك تقر بأن التطبيق مقدم كما هو.

قد يتضمن تنزيل الخرائط والألعاب والموسيقى ومقاطع الفيديو، وتحميل الصور ومقاطع الفيديو نقل كميات كبيرة من البيانات. وقد يطالب مزود الخدمة برسوم لنقل البيانات. إن توفر منتجات وخدمات وميزات معينة يختلف باختلاف المنطقة. لذا الرجاء مراجعة الموزع المحلي لديك للحصول على مزيد من التفاصيل ومعرفة مدى توفر خيارات اللغة.

قد تعتمد بعض الميزات والوظائف ومواصفات المنتج على الشبكة وتخضع لشروط وأحكام ورسوم إضافية.

كما أن جميع ما سبق يخضع للتغيير دون إشعار.

إن شركة HMD Global Oy هي المرخص له الحصري لعلامة Nokia التجارية للهواتف والأجهزة اللوحية. وتعد Nokia علامة تجارية مسجلة خاصة بشركة Nokia Corporation. كما تُعد OZO علامة تجارية لشركة Nokia Technologies Oy.

تنطبق سياسة الخصوصية الخاصة بشركة HMD Global، المتوفرة على الموقع <http://www.hmd.com/privacy>، على استخدامك للجهاز.

إن Qualcomm وSnapdragon هما علامتان تجاريتان لشركة Qualcomm Incorporated، مسجلة في الولايات المتحدة وبلدان أخرى.

وتُعد Google وAndroid وGoogle Play علامات تجارية خاصة بشركة Google Inc.

تُعد ZEISS وشعار ZEISS وTessar وT* علامات تجارية مسجلة لشركة Carl Zeiss AG ومستخدمة بموجب ترخيص من شركة Carl Zeiss Vision GmbH.

كما تُعد جميع العلامات التجارية الأخرى مملوكة للشركات المالكة لها.

Names and amounts of hazardous substances in the product

部件名称	有害物质					
	铅 Lead (Pb)	汞 Mercury (Hg)	镉 Cadmium (Cd)	六价铬 Hexa- valent chrom- ium (CrVI)	多溴联苯 Poly- romi- nated biphe- nyls (PBB)	多溴二 苯醚 Poly- romi- nated diphenyl ethers (PBDE)
印刷电 路板 (包括 FPC)	○	○	○	○	○	○
主机	○	○	○	○	○	○
电池	○	○	○	○	○	○
充电器	○	○	○	○	○	○
USB线	○	○	○	○	○	○
机械部件	×	○	○	○	○	○

RoHS table