

**NOKIA**

# **Nokia 8 Sirocco**

## **Guía del usuario**

# Índice

<b>1</b>	<b>Acerca de esta guía de usuario</b>	<b>5</b>
<b>2</b>	<b>Introducción</b>	<b>6</b>
	Mantenga actualizado el móvil . . . . .	6
	Teclas y piezas . . . . .	6
	Insertar o quitar la tarjeta SIM . . . . .	8
	Cargar el teléfono . . . . .	9
	Encender y configurar el teléfono . . . . .	9
	Configurar una ID de huella digital . . . . .	10
	Bloquear o desbloquear el móvil . . . . .	10
	Utilizar la pantalla táctil . . . . .	11
<b>3</b>	<b>Aspectos básicos</b>	<b>15</b>
	Personalizar el teléfono . . . . .	15
	Abrir y cerrar una aplicación . . . . .	15
	Notificaciones . . . . .	16
	Controlar el volumen . . . . .	17
	Capturas de pantalla . . . . .	17
	Duración de la batería . . . . .	17
	Ahorrar costes en itinerancia de datos . . . . .	18
	Escribir texto . . . . .	19
	Fecha y hora . . . . .	21
	Reloj y alarma . . . . .	21
	Calculadora . . . . .	23
	Accesibilidad . . . . .	23
<b>4</b>	<b>Conectar con amigos y familia</b>	<b>24</b>
	Llamadas . . . . .	24
	Contactos . . . . .	24
	Enviar y recibir mensajes . . . . .	25
	Correo . . . . .	26
	Redes sociales . . . . .	27

<b>5</b>	<b>Cámara</b>	<b>28</b>
	Aspectos básicos de la cámara . . . . .	28
	Grabar un vídeo . . . . .	29
	Utilizar la cámara como un profesional . . . . .	30
	Fotos y vídeos . . . . .	31
<b>6</b>	<b>Internet y conectividad</b>	<b>33</b>
	Activar la funcionalidad Wi-Fi . . . . .	33
	Utilizar una conexión de datos móviles . . . . .	33
	Navegar por la web . . . . .	34
	Cerrar una conexión . . . . .	36
	Bluetooth® . . . . .	36
	NFC . . . . .	38
	VPN . . . . .	40
<b>7</b>	<b>Música y vídeos</b>	<b>41</b>
	Música . . . . .	41
	Vídeos . . . . .	42
<b>8</b>	<b>Organizar el día</b>	<b>43</b>
	Calendario . . . . .	43
	Notas . . . . .	44
<b>9</b>	<b>Mapas</b>	<b>45</b>
	Busque lugares y obtenga indicaciones . . . . .	45
	Descargar y actualizar mapas . . . . .	46
	Utilizar los servicios de ubicación . . . . .	46
<b>10</b>	<b>Aplicaciones y servicios</b>	<b>48</b>
	Google Play . . . . .	48

<b>11 Actualizaciones de software y copias de seguridad</b>	<b>50</b>
Actualizar el software del teléfono . . . . .	50
Realizar una copia de seguridad de los datos . . . . .	50
Restablecer la configuración original y eliminar contenido privado del teléfono . . . . .	50
Almacenamiento . . . . .	51
<b>12 Proteger el móvil</b>	<b>53</b>
Proteger el teléfono con su huella digital . . . . .	53
Cambiar el código PIN de la tarjeta SIM . . . . .	53
Códigos de acceso . . . . .	54
<b>13 Información de seguridad y del producto</b>	<b>56</b>
Para su seguridad . . . . .	56
Servicios de red y costes . . . . .	59
Llamadas de emergencia . . . . .	59
Cuidado del dispositivo . . . . .	60
Reciclaje . . . . .	61
Símbolo del contenedor con ruedas tachado . . . . .	61
Información de la batería y el cargador . . . . .	62
Niños . . . . .	63
Dispositivos médicos . . . . .	63
Dispositivos médicos implantados . . . . .	63
Oído . . . . .	64
Proteger el dispositivo frente a contenido perjudicial . . . . .	64
Vehículos . . . . .	65
Entornos potencialmente explosivos . . . . .	65
Condiciones húmedas o polvorientas . . . . .	65
Información sobre la certificación de la tasa específica de absorción (SAR) . . . . .	66
Acerca de la gestión de derechos digitales . . . . .	67
Derechos de autor y avisos . . . . .	67

# 1 Acerca de esta guía de usuario



**Importante:** Para obtener información importante sobre el uso seguro de su dispositivo y la batería, lea "Información del producto y de seguridad" antes de utilizar el dispositivo. Para averiguar cómo empezar a usar su nuevo dispositivo, lea la guía del usuario.

## 2 Introducción

### MANTENGA ACTUALIZADO EL MÓVIL

#### Your phone software

Keep your phone up to date and accept available software updates to get new and enhanced features for your phone. Updating the software may also improve your phone's performance.

#### Compatible con la autorreparación

Con la capacidad de reparación QuickFix integrada, puedes arreglar este dispositivo por tu cuenta utilizando herramientas y recambios de iFixit. Cuanto más fácil sea reparar un dispositivo, más tiempo lo puedes conservar.

[Más información](#)

### TECLAS Y PIEZAS

Conozca las teclas y las piezas de su nuevo teléfono.

#### Su teléfono

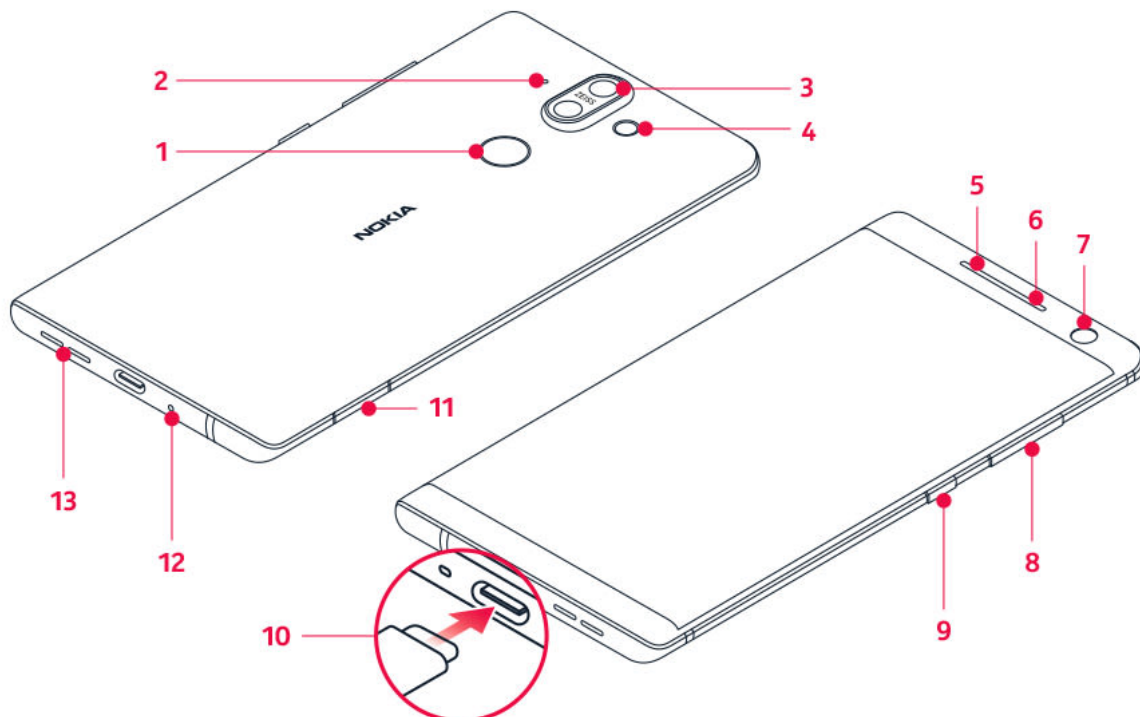

Esta guía del usuario es válida para el modelo siguiente: TA-1005.

1. Sensor de huellas digitales
2. Micrófono
3. Cámaras principales
4. Flash
5. Micrófono
6. Auricular
7. Cámara frontal
8. Teclas de volumen
9. Tecla de encendido/bloqueo
10. Conector de cargador y auricular (salida de audio Tipo C USB)<sup>1</sup>
11. Bandeja de la tarjeta SIM
12. Micrófono
13. Altavoz

Algunos de los accesorios mencionados en esta guía, como el cargador, los auriculares o el cable de datos, pueden venderse por separado.



**Importante:** La pantalla y la carcasa trasera del dispositivo son de vidrio. Este vidrio puede romperse si el dispositivo cae sobre una superficie dura o recibe un golpe fuerte. En ese caso, evite tocar las piezas de vidrio del dispositivo y no intente quitar el vidrio roto del dispositivo. No vuelva a utilizar el dispositivo hasta que el personal autorizado sustituya el vidrio.



**Importante:** Se recomienda usar la cubierta protectora que se suministra en la caja de venta, ya que protegerá el dispositivo si se cae.

### Utilizar el adaptador de auriculares

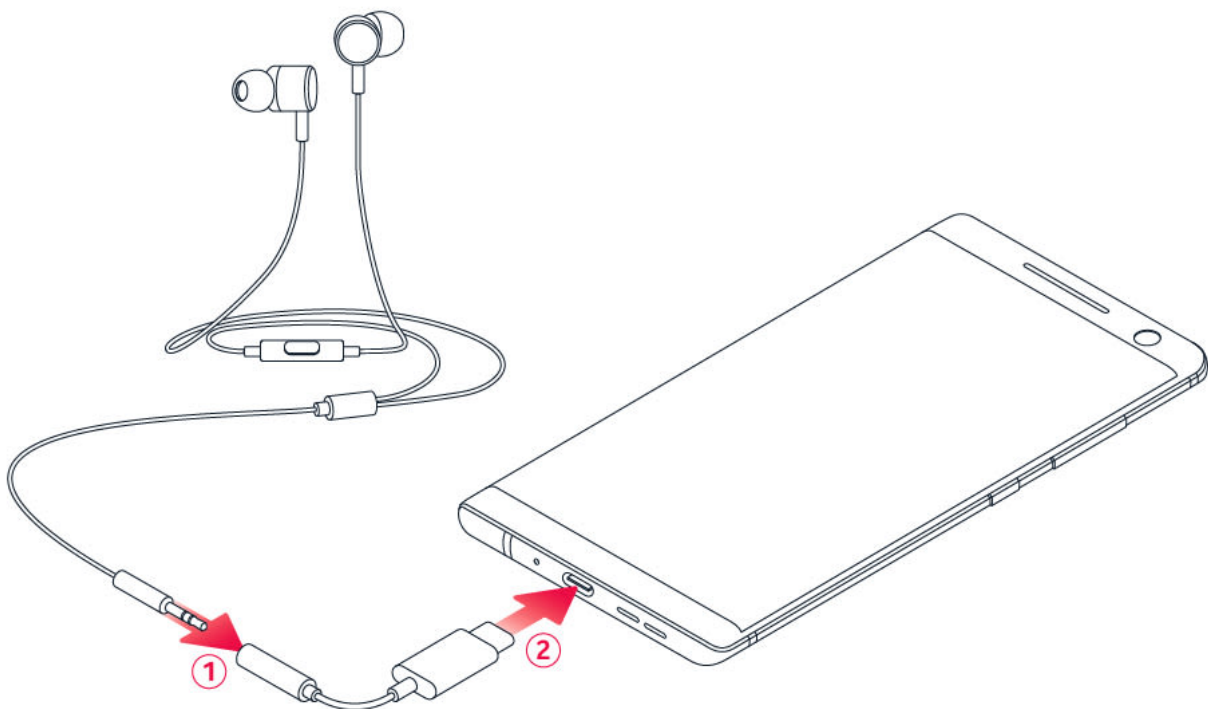

El teléfono tiene una salida de audio Tipo C USB. Con su nuevo teléfono puede utilizar un auricular de enchufe de 3,5 mm normal: solo tiene que enchufar el auricular en el adaptador

suministrado con el teléfono y, a continuación, enchufar el extremo USB del adaptador en el teléfono.

## Piezas y conectores, magnetismo

No se conecte a productos que produzcan una señal de salida, ya que pueden dañar el dispositivo. No conecte fuentes de tensión al conector de audio. Si conecta dispositivos externos o auriculares no aprobados al conector de audio para utilizarlos con este dispositivo, preste especial atención a los niveles de volumen.

Las piezas del dispositivo son magnéticas. El dispositivo puede atraer materiales metálicos. No coloque tarjetas de crédito ni otras tarjetas de banda magnética cerca del dispositivo durante largos periodos de tiempo, ya que las tarjetas podrían dañarse.

<sup>1</sup> El teléfono solo admite salida de audio digital.

## INSERTAR O QUITAR LA TARJETA SIM

### Insertar la tarjeta SIM

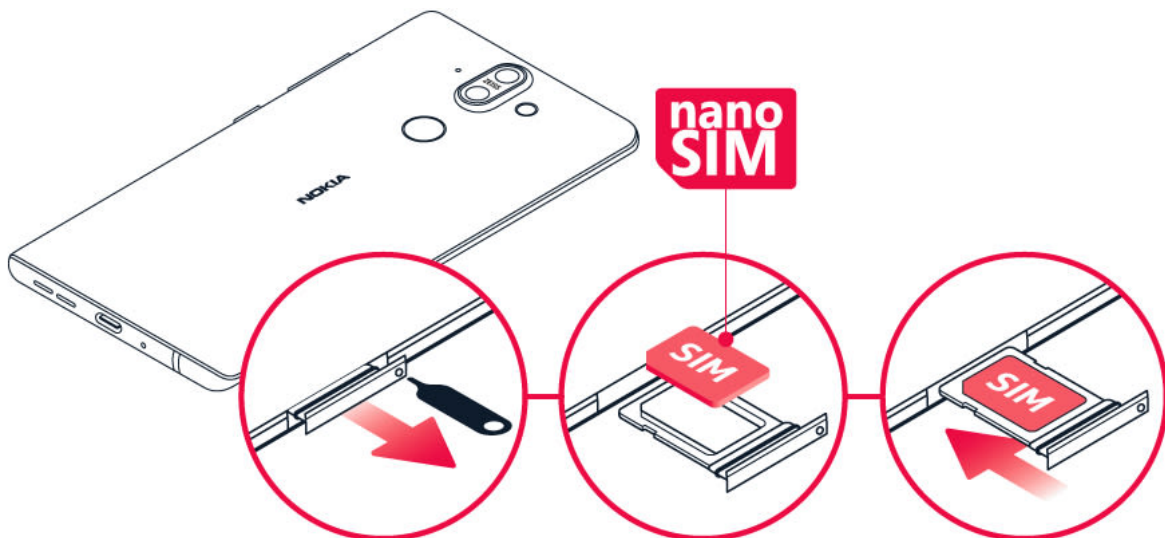

1. Para abrir la bandeja de la tarjeta SIM, inserte el abridor de bandejas en el orificio situado junto a la bandeja y empuje.
2. Coloque la nanoSIM en la ranura situada en la bandeja con la superficie de contacto mirando hacia abajo.
3. Vuelva a insertar la bandeja de la tarjeta SIM en la ranura.<sup>1</sup>

## Extraer la tarjeta SIM

Abra la bandeja de la tarjeta SIM, extraiga la tarjeta y vuelva a colocar la bandeja en su ranura.

<sup>1</sup> Utilice solo tarjetas nanoSIM originales. El uso de tarjetas SIM incompatibles puede dañar la tarjeta o el dispositivo y alterar los datos almacenados en ella.

## CARGAR EL TELÉFONO

### Cargar la batería



1. Conecte un cargador compatible a una toma de corriente de pared.
2. Conecte el cable al teléfono.

Puede cargar el teléfono mediante la carga inalámbrica. Utilice únicamente cargadores compatibles con Qi para la carga inalámbrica.

El teléfono es compatible con el cable USB-C. El teléfono también se puede cargar desde un ordenador con un cable USB, pero es posible que lleve más tiempo.

Si la batería está totalmente descargada, pueden transcurrir varios minutos hasta que aparezca el indicador de carga en la pantalla.

## ENCENDER Y CONFIGURAR EL TELÉFONO

Cuando encienda el teléfono por primera vez, este le guiará por la configuración de las conexiones de red y los ajustes del teléfono.

### Encender el móvil

1. Para encender el móvil, mantenga presionada la tecla encendido hasta que el móvil vibre.
2. Cuando haya encendido el móvil, seleccione su idioma y región.
3. Siga las instrucciones que aparecen en el móvil.

## Transferir datos desde el teléfono antiguo

Puede transferir datos desde un teléfono antiguo al nuevo con su cuenta Google.

Para hacer una copia de los datos de un teléfono antiguo en su cuenta de Google, consulte la guía del usuario del teléfono anterior.

1. Toque **Ajustes** > **Usuarios y cuentas** > **Añadir cuenta** > **Google**.
2. Seleccione los datos que quiere restaurar en el teléfono nuevo. La sincronización comienza de forma automática una vez que el teléfono está conectado a Internet.

## Restaurar los ajustes de las aplicaciones desde el antiguo teléfono Android™

Si su dispositivo anterior era Android y tenía habilitada la copia de seguridad en una cuenta de Google, puede restaurar la configuración de las aplicaciones y las contraseñas de las redes Wi-Fi.

1. Toque **Ajustes** > **Sistema** > **Copia de seguridad**.
2. Cambie **Copia de seguridad en Google Drive** a **Activado**.

## CONFIGURAR UNA ID DE HUELLA DIGITAL

Puede desbloquear su teléfono con solo tocar. Configure una ID de huella digital para aumentar la seguridad.

### Añadir una huella digital

1. Toque **Ajustes** > **Seguridad y ubicación** > **Huella digital**. Si no tiene el bloqueo de pantalla configurado en su teléfono, toque **Bloqueo de pantalla**.
2. Seleccione el método de desbloqueo secundario que quiere utilizar para la pantalla de bloqueo y siga las instrucciones del teléfono.

## BLOQUEAR O DESBLOQUEAR EL MÓVIL

### Bloquear el móvil

Si quiere evitar llamadas accidentales cuando tenga el móvil en el bolsillo o el bolso, puede bloquear las teclas y la pantalla.

Para bloquear las teclas y la pantalla, presione la tecla encendido.

## Desbloquear las teclas y la pantalla

Presione la tecla encendido y deslice el dedo por la pantalla. Facilite información adicional de sus credenciales si se le solicita.

## UTILIZAR LA PANTALLA TÁCTIL

**Importante:** Evite los rasguños en la pantalla táctil. No use nunca bolígrafos o lápices verdaderos, ni otros objetos afilados sobre la pantalla táctil.

### Pantalla del teléfono

Dejar la pantalla del teléfono con el nivel máximo de brillo durante un largo período puede dar lugar a que la imagen en pantalla permanezca incluso después de desactivarla o cuando aparezca una imagen nueva en la pantalla.

Para evitarlo:

- Bloquee la pantalla cuando no esté utilizando el teléfono y habilite la pantalla para que se desactive después de un período corto. Toque **Ajustes** > **Pantalla** > **Ajustes avanzados** > **Suspensión** y seleccione el tiempo.
- Mantenga actualizado el teléfono y acepte las actualizaciones de software disponibles.
- Reduzca el brillo de la pantalla: toque **Ajustes** > **Pantalla** > **Nivel de brillo**. Para ajustar el brillo, arrastre el control deslizante de nivel de brillo. Asegúrese de que **Brillo automático** esté deshabilitado.

## Mantener pulsado un elemento para arrastrarlo

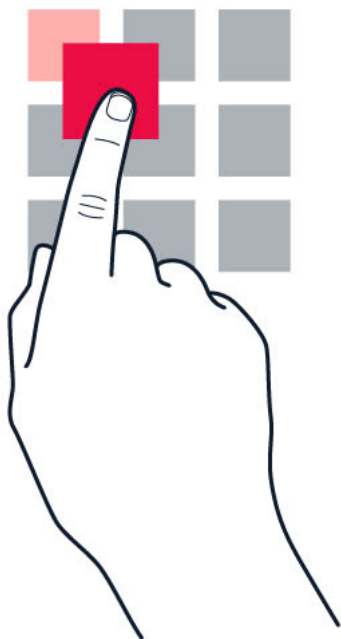

Coloque el dedo en el elemento durante un par de segundos y deslice el dedo por la pantalla.

## Deslizar el dedo

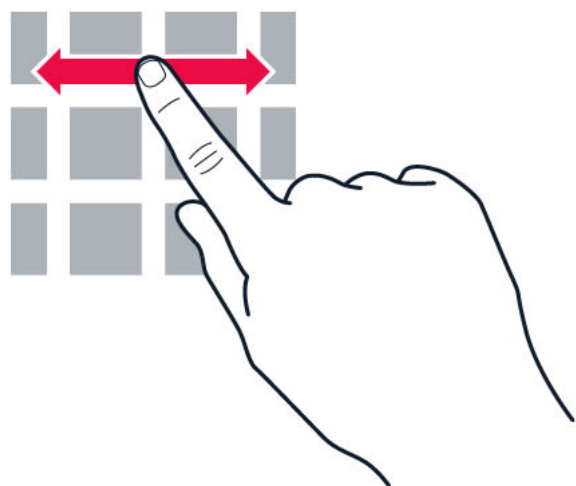

Coloque el dedo en la pantalla y deslícelo en la dirección que desee.

## Desplazarse a través de una lista larga o un menú



Deslice el dedo rápidamente hacia arriba o hacia abajo de la pantalla y levántelo. Para detener el desplazamiento, pulse la pantalla.

## Ampliar o reducir

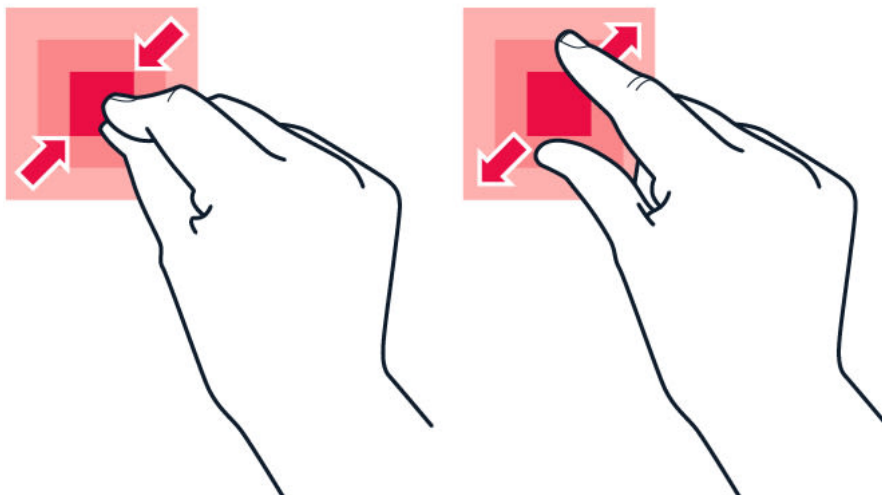

Coloque dos dedos sobre algún elemento, como un mapa, una foto o una página web, y deslice los dedos para separarlos o juntarlos.

## Bloquear la orientación de la pantalla

La pantalla rota automáticamente cuando gira el teléfono 90 grados.

Para bloquear la pantalla en modo de vista vertical, deslice los dedos en sentido descendente desde la parte superior de la pantalla y toque **Girar automáticamente** para cambiar a **Vertical**.

## Utilizar las teclas de navegación



Para ver qué aplicaciones tiene abiertas, toque la tecla de aplicaciones recientes .

Para cambiar a otra aplicación, pulse la aplicación que desee. Para cerrar una aplicación, toque el icono  que aparece junto a ella.

Para volver a la pantalla anterior, toque la tecla atrás . El teléfono recuerda todas las aplicaciones y páginas web que ha visitado desde la última vez que se bloqueó la pantalla.

Para ir a la pantalla de inicio, toque la tecla inicio . La aplicación en la que estaba sigue abierta en segundo plano.

## Abrir dos aplicaciones a la vez

Para navegar con más facilidad entre aplicaciones, mantenga pulsada la tecla aplicaciones recientes  para dividir la pantalla entre dos aplicaciones. Para volver a la vista normal, vuelva a pulsar la tecla de aplicaciones recientes .

## 3 Aspectos básicos

### PERSONALIZAR EL TELÉFONO

Obtenga información sobre cómo personalizar la pantalla Casa y cómo cambiar los tonos de llamada.

#### Cambiar el fondo de pantalla

Toque **Ajustes** > **Pantalla** > **Fondo de pantalla**.

#### Cambiar el tono de llamada del teléfono

Toque **Ajustes** > **Sonido** > **Tono de llamada**.

#### Cambiar el sonido de la notificación de los mensajes

Toque **Ajustes** > **Sonido** > **Ajustes avanzados** > **Sonido de notificación predeterminado**.

### ABRIR Y CERRAR UNA APLICACIÓN

#### Abrir una aplicación

En la pantalla de inicio, toque el icono de una aplicación para abrirla. Para abrir una de las aplicaciones que se están ejecutando en segundo plano, toque  y seleccione la aplicación.

#### Cerrar una aplicación

Toque  y  en la aplicación que quiera cerrar.

#### Buscar sus aplicaciones

En la pantalla de inicio, deslice el dedo hacia arriba desde la parte inferior de la pantalla para ver todas sus aplicaciones.

#### Cerrar todas las aplicaciones en ejecución

Presione , deslice el dedo en dirección ascendente por todas las aplicaciones y toque **BORRAR TODO**.

## NOTIFICACIONES

Entérese de todo lo que está pasando con las notificaciones en el teléfono.

### Utilizar el panel de notificaciones

Cuando reciba notificaciones nuevas, como mensajes o llamadas perdidas, aparecen los iconos del indicador en la barra de estado en la parte superior de la pantalla. Para obtener más información sobre las notificaciones, arrastre hacia abajo la barra de estado. Para cerrar la vista, deslice el dedo hacia arriba en la pantalla.

Para abrir el panel de notificaciones, arrastre hacia abajo la barra de estado. Para cerrar el panel de notificaciones, deslice el dedo hacia arriba en la pantalla.

Para cambiar los ajustes de notificaciones de una aplicación, toque **Ajustes** > **Aplicaciones y notificaciones** > **Notificaciones** > **Notificaciones de aplicaciones** y toque el nombre de la aplicación para abrir sus ajustes. Las notificaciones se pueden activar o desactivar de forma individual para cada aplicación. Para ver qué aplicaciones no pueden enviar notificaciones, toque **Todas las aplicaciones** > **Aplicaciones: Desactivada**.



**Sugerencia:** Para ver los puntos de notificación, toque **Ajustes** > **Aplicaciones y notificaciones** > **Notificaciones** y active **Permitir puntos de notificación**. Si ha recibido una notificación pero aún no se ha ocupado de ella, en el icono de la aplicación aparecerá un punto pequeño. Toque el icono y manténgalo pulsado para ver las opciones disponibles. Puede tocar la notificación para abrirla o bien deslizar el dedo por encima para rechazarla.

### Utilizar los iconos de ajustes rápidos

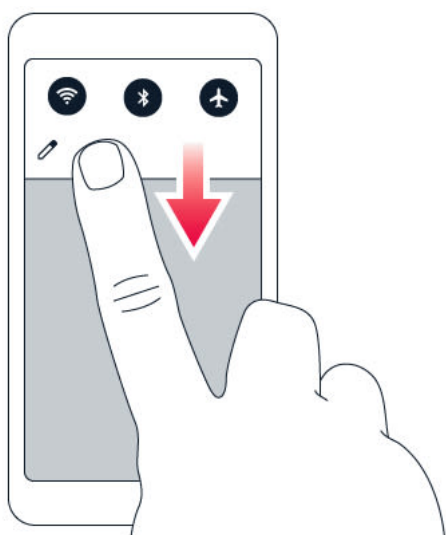

Para activar funciones, toque los iconos de ajustes rápidos en el panel de notificaciones. Para ver más iconos, arrastre el menú hacia abajo.

Para reorganizar los iconos, toque , mantenga pulsado un icono y, después, arrástrelo a otra ubicación.

## CONTROLAR EL VOLUMEN

### Cambiar el volumen

Si tiene problemas para escuchar el sonido del móvil en ambientes ruidosos o las llamadas están demasiado altas, puede cambiar el volumen a su gusto con las teclas de volumen del lateral del móvil.

No se conecte a productos que produzcan una señal de salida, ya que pueden dañar el dispositivo. No conecte fuentes de tensión al conector de audio. Si conecta dispositivos externos o auriculares no aprobados al conector de audio para utilizarlos con este dispositivo, preste especial atención a los niveles de volumen.

### Cambiar el volumen de los elementos multimedia y las aplicaciones

Para ver la barra de estado de volumen, presione una tecla de volumen situada en el lateral del teléfono, toque  y arrastre el control deslizante en la barra de volumen para los elementos de volumen y las aplicaciones de izquierda a derecha.

### Silenciar el teléfono

Para configurar el teléfono en silencio, mantenga presionada la tecla para bajar el volumen y vuelva a presionarla. Si pulsa una vez, el teléfono se establece para solo vibrar; si pulsa dos veces, se silencia.



**Sugerencia:** ¿No quiere tener silenciado el teléfono pero tampoco puede atender llamadas en estos momentos? Para silenciar una llamada entrante, pulse la tecla de bajar volumen. También puede configurar el teléfono para silenciar el tono de llamada al descolgarlo: toque **Ajustes** > **Sistema** > **Gestos** > **Volumen silenciado al levantarlo** y active la opción. Para poder rechazar una llamada entrante girando el teléfono, toque **Ajustes** > **Sistema** > **Gestos** > **Gire para rechazar la llamada** y active la opción.

## CAPTURAS DE PANTALLA

### Hacer una captura de pantalla

Para hacer una captura de pantalla, abra el panel de notificaciones y arrastre hacia abajo la barra de estado. Toque **Captura de pantalla**. Puede ver las imágenes capturadas en **Fotos**.

No es posible hacer una captura de pantalla cuando se utilizan algunas aplicaciones y características.

## DURACIÓN DE LA BATERÍA

Saque el máximo partido al teléfono con la duración de la batería que necesita. Hay medidas que puede tomar para ahorrar energía en el teléfono.

## Ampliar la duración de la batería

Para ahorrar energía:

1. Cargue siempre la batería completamente.
2. Silencie los sonidos innecesarios, como los sonidos de los toques. Toque **Ajustes** > **Sonido** > **Ajustes avanzados** y en **Otros sonidos y vibraciones**, seleccione los sonidos que desea conservar.
3. Utilice auriculares con cable, mejor que el altavoz.
4. Configure la pantalla del teléfono para que se apague después de un corto periodo. Toque **Ajustes** > **Pantalla** > **Ajustes avanzados** > **Suspensión** y seleccione el tiempo.
5. Toque **Ajustes** > **Pantalla** > **Nivel de brillo**. Para ajustar el brillo, arrastre el control deslizante de nivel de brillo. Asegúrese de que **Brillo automático** esté deshabilitado.
6. Impida que las aplicaciones se ejecuten en segundo plano: toque  y cierre las aplicaciones que no necesita.
7. Habilite el administrador de actividades En segundo plano. Quizá no se puedan recuperar inmediatamente las notificaciones de algunas aplicaciones o correos electrónicos. Puede gestionar la duración de la batería añadiendo o eliminando aplicaciones de la lista autorizada. Toque **Ajustes** > **Batería** > **Administrador de actividades En segundo plano**.
8. Active el ahorro de energía: toque **Ajustes** > **Batería** > **Ahorro de batería** y cambie a **Activado**.
9. Utilice los servicios de ubicación de forma selectiva: Desactive los servicios de ubicación cuando no los necesite. Toque **Ajustes** > **Seguridad y ubicación** > **Ubicación** y cambie a **Desactivado**.
10. Utilice las conexiones de red de forma selectiva: encienda el Bluetooth solo cuando sea necesario. Utilice una conexión Wi-Fi para conectarse a Internet en lugar de una conexión de datos móviles. Detenga la búsqueda de redes inalámbricas disponibles en el teléfono. Toque **Ajustes** > **Redes e Internet** > **Wi-Fi** y cambie a **Desactivado**. Si está escuchando música o utilizando el teléfono de algún otro modo pero no quiere realizar ni recibir llamadas, active el modo avión. Toque **Ajustes** > **Redes e Internet** > **Modo avión**.

El modo avión cierra las conexiones a la red móvil y desactiva las funciones inalámbricas del dispositivo.

## AHORRAR COSTES EN ITINERANCIA DE DATOS

Puede reducir los costes de itinerancia de datos y ahorrar en las facturas del teléfono si cambia la configuración de los datos móviles. Para utilizar el mejor método de conexión, cambie los ajustes de las redes Wi-Fi y móvil.

Con el servicio de itinerancia de datos, el teléfono se utiliza para recibir datos sobre redes con las que su proveedor de servicios de red no opera o que no son de su propiedad. La conexión a Internet en la itinerancia de datos, especialmente en el extranjero, puede incrementar considerablemente el coste de los datos.

Es más rápido y menos caro utilizar una conexión Wi-Fi que usar una conexión de datos móviles. Si las conexiones Wi-Fi y de datos móviles están disponibles, el teléfono utilizará la conexión Wi-Fi.

### Conectarse a una red Wi-Fi

1. Toque **Ajustes** > **Redes e Internet** > **Wi-Fi**.
2. Asegúrese de que la red Wi-Fi está en **Activado**.
3. Seleccione la conexión que desee usar.

### Cerrar la conexión de datos móviles

Deslice el dedo hacia abajo desde la parte superior de la pantalla, pulse **Datos móviles** y desactive los **Datos móviles**.



**Sugerencia:** Para llevar un seguimiento del consumo de datos, toque **Ajustes** > **Redes e Internet** > **Uso de datos**.

### Detener la itinerancia de datos

Toque **Ajustes** > **Redes e Internet** > **Redes móviles** y cambie **Itinerancia** a desactivado.

## ESCRIBIR TEXTO

Obtenga información sobre cómo escribir texto de forma rápida y eficaz con el teclado del teléfono.

### Usar el teclado en pantalla

Escribir con el teclado en pantalla es fácil. Puede usar el teclado cuando mantiene el teléfono en los modos vertical y horizontal. El diseño del teclado puede variar en diferentes aplicaciones e idiomas.

Para abrir el teclado en pantalla, toque un cuadro de texto.

### Cambiar entre caracteres en mayúsculas y minúsculas

Toque la tecla de mayúsculas. Para activar el modo de bloqueo de mayúsculas, toque dos veces la tecla. Para volver al modo normal, vuelva a tocar la tecla de mayúsculas.

## Escribir un número o un carácter especial

Toque la tecla de números y símbolos. Algunas teclas de caracteres especiales ofrecen más símbolos. Para ver más símbolos, mantenga pulsado un símbolo o un carácter especial.

## Insertar emoticonos

Toque la tecla de emoticonos y seleccione uno.

## Copiar o pegar texto

Mantenga pulsada una palabra, arrastre los marcadores antes y después de esta para destacar la sección que desea copiar y toque **COPIAR**. Para pegar el texto, toque donde quiera pegarlo y seleccione **PEGAR**.

## Agregar un acento a un carácter

Mantenga pulsado el carácter y toque el acento o el carácter acentuado, si lo admite el teclado.

## Eliminar un carácter

Toque la tecla de retroceso.

## Mover el cursor

Para editar una palabra que acaba de escribir, toque la palabra y arrastre el cursor a la ubicación que desee.

## Utilizar sugerencias de palabras del teclado

El móvil sugiere palabras a medida que escribe para ayudarle a escribir de forma rápida y precisa. Es posible que las sugerencias de palabras no estén disponibles en todos los idiomas.

Cuando empieza a escribir una palabra, el móvil sugiere posibles palabras. Cuando aparezca la palabra que desea en la barra de sugerencias, selecciónela. Para ver más posibilidades, mantengan pulsada la sugerencia.

**Consejo:** Si la palabra que se sugiere está en negrita, el teléfono la usa automáticamente para sustituir la palabra que escribió. Si la palabra no es correcta, manténgala pulsada para ver algunas sugerencias alternativas.



Si no quiere las sugerencias de palabras del teclado mientras escribe, desactive la corrección de texto. Toque **Ajustes** > **Sistema** > **Idiomas e introducción** > **Teclado virtual**. Seleccione el teclado que utiliza normalmente. Toque **Corrección de texto** y desactive los métodos de corrección de texto que no quiera utilizar.

## Corregir una palabra

Si se da cuenta de que ha escrito mal una palabra, tóquela para ver sugerencias y corregirla.

## Desactivar la corrección ortográfica

Toque **Ajustes** > **Sistema** > **Idiomas e introducción** > **Ajustes avanzados** > **Corrector ortográfico** y cambie **Corrector ortográfico** a **Desactivado**.

## FECHA Y HORA

Organice su tiempo: obtenga información sobre cómo utilizar el teléfono como reloj y alarma, y cómo llevar al día sus citas, tareas y programaciones.

### Establecer la fecha y la hora

Toque **Ajustes** > **Sistema** > **Fecha y hora**.

### Actualizar la hora y la fecha automáticamente

Puede configurar el teléfono para que actualice automáticamente la hora, la fecha y la zona horaria. La actualización automática es un servicio de red y puede no estar disponible en función de la región o del proveedor de servicios de red.

1. Toque **Ajustes** > **Sistema** > **Fecha y hora**.
2. Active **Fecha y hora automáticas**.
3. Active **Zona horaria automática**.

### Cambiar el reloj al formato de 24 horas

Toque **Ajustes** > **Sistema** > **Fecha y hora** y active **Formato de 24 horas**.

## RELOJ Y ALARMA

El reloj no solo sirve como alarma: conozca qué más puede hacer.

## Usar el temporizador de cuenta atrás

Ya no se le quemará más la comida: utilice el temporizador de cuenta atrás para medir los tiempos de cocción.

1. Toque **Reloj** >  **TEMPORIZADOR**.
2. Establezca la duración de temporizador.



## Utilizar el cronómetro

Utilice el cronómetro para observar sus avances en la pista de atletismo.

Toque **Reloj** >  **CRONÓMETRO**.

## Establecer una alarma

Puede utilizar el teléfono como alarma.

1. Toque **Reloj** >  **Alarma**.
2. Para agregar una alarma, toque .
3. Para modificar una alarma, tóquela. Para establecer la alarma de forma que se repita en fechas específicas, marque **Repetir** y resalte los días de la semana.

## Posponer una alarma

Si aún no quiere levantarse, cuando suene la alarma deslice el dedo sobre la alarma hacia la izquierda. Para ajustar el tiempo que se va a posponer, toque **Reloj** >  > **Ajustes** > **Posponer** y seleccione el tiempo que desee.

## Desactivar una alarma

Cuando suene la alarma, deslice el dedo hacia la derecha sobre la alarma.

## Eliminar una alarma

Toque **Reloj** >  **Alarma**. Seleccione la alarma y toque  **Eliminar**.

## CALCULADORA

Olvídese de su calculadora de bolsillo: el teléfono incluye calculadora.

### Utilizar la calculadora

Toque **Calculadora**.

Para usar la calculadora avanzada, deslice la barra hacia la izquierda desde el borde derecho de la pantalla.

## ACCESIBILIDAD

También puede cambiar varios ajustes para que resulte más sencillo utilizar el móvil.

### Aumentar o reducir el tamaño de fuente

¿Quiere cambiar el tipo de letra del móvil por uno de mayor tamaño?

1. Toque **Ajustes** > **Accesibilidad**.
2. Toque **Tamaño de fuente**. Para aumentar o disminuir el tamaño de fuente, arrastre el control deslizante de tamaño de fuente.

### Aumentar o reducir el tamaño de la pantalla



¿Quiere aumentar o reducir el tamaño de los elementos que aparecen en pantalla?

1. Toque **Ajustes** > **Accesibilidad**.
2. Toque **Tamaño de pantalla** para ajustar el tamaño de la pantalla y arrastre el control deslizante de tamaño de pantalla.

## 4 Conectar con amigos y familia

### LLAMADAS

#### Realizar llamadas

1. Toque .
2. Escriba un número o toque  y seleccione el contacto al que quiere llamar.
3. Toque .

#### Responder llamadas

Cuando suene el teléfono, deslice el dedo hacia arriba para responder.



**Sugerencia:** ¿No quiere tener silenciado el teléfono pero tampoco puede atender llamadas en estos momentos? Para silenciar una llamada entrante, pulse la tecla de bajar volumen. También puede configurar el teléfono para silenciar el tono de llamada al descolgarlo: toque **Ajustes** > **Sistema** > **Gestos** > **Volumen silenciado al levantarlo** y active la opción. Para poder rechazar una llamada entrante girando el teléfono, toque **Ajustes** > **Sistema** > **Gestos** > **Gire para rechazar la llamada** y active la opción.

#### Rechazar llamadas

Para rechazar una llamada, deslice el dedo hacia abajo.

### CONTACTOS

Guardar y organizar los números de teléfono de amigos y familiares.

#### Guardar un contacto desde el historial de llamadas

1. En **Teléfono**, toque  para ver el historial de llamadas.
2. Toque el número que desee guardar.
3. Seleccione si quiere **Crear un nuevo contacto** o **Añadir a un contacto**.
4. Escriba la información del contacto y toque **Guardar**.

### Añadir un contacto

1. Toque **Contactos** > **+**.
2. Complimentar la información.
3. Toque **Guardar**.

### Editar un contacto

1. Toque **Contactos** y el contacto que quiere editar.
2. Toque **✎**.
3. Edite la información.
4. Toque **Guardar**.

### Buscar un contacto

1. Toque **Contactos**.
2. Toque **🔍**.

### Filtrar la lista de contactos

1. Toque **Contactos**.
2. Toque **☰**.
3. Toque **Ajustes** > **Contactos para mostrar**.

### Importar o exportar contactos

1. Toque **Contactos**.
2. Toque **☰**.
3. Toque **Ajustes** > **Importar/exportar**.

## ENVIAR Y RECIBIR MENSAJES

Manténgase en contacto con amigos y familiares mediante mensajes de texto.

### Enviar un mensaje

1. Toque **Mensajes** . su nombre y toque el contacto.
2. Toque **+**.
3. Para añadir un destinatario, escriba su número en el cuadro de destinatarios. Para añadir un contacto, empiece a escribir
4. Después de elegir todos los destinatarios, toque **✓**.
5. Escriba el mensaje en el cuadro de texto.
6. Toque **➤**.



**Sugerencia:** Para enviar una foto en un mensaje, toque **Fotos** , toque la foto que desea compartir y toque **↩**. Seleccione **Mensajes** .

### Leer un mensaje

1. Toque **Mensajes** .
2. Toque el mensaje que quiera leer. También puede leer un mensaje desde el panel de notificaciones. Deslice el dedo en dirección descendente desde la parte superior de la pantalla y toque el mensaje.

### Responder a un mensaje

1. Toque **Mensajes** .
2. Toque el mensaje al que quiera responder.
3. Escriba su respuesta en el cuadro de texto debajo del mensaje y toque **➤**.

## CORREO

Puede utilizar el teléfono para leer correos y contestar a ellos en sus desplazamientos.

### Agregar una cuenta de correo

Cuando use la aplicación Gmail por primera vez, se le solicitará que configure su cuenta de correo.

1. Toque **Gmail** .
2. Puede seleccionar la dirección que esté asociada a su cuenta de Google o bien tocar **Añadir una dirección de correo electrónico** .
3. Después de añadir todas las cuentas, toque **IR A GMAIL** .

## Eliminar una cuenta de correo

1. Toque **Ajustes**.
2. Toque **Cuentas**.
3. Toque la cuenta que quiere eliminar y **⋮ > Quitar cuenta**.

## Enviar un correo

1. Toque **Gmail**. bien toque **⋮ > Añadir desde contactos**.
2. Toque **✍**. 4. Escriba el asunto del mensaje y el correo.
3. En el cuadro **Para**, escriba una dirección o 5. Toque **➤**.

## Leer correos y responder a ellos

1. Toque **Gmail**.
2. Toque el mensaje que quiera leer.
3. Para responder al mensaje, toque **↩** o toque **⋮ > Responder a todos**.

## Eliminar correo

1. Toque **Gmail**.
2. Toque el mensaje que quiera eliminar y toque **🗑**.
3. Para eliminar varios mensajes, toque el círculo con la inicial del destinatario para seleccionar los mensajes y toque **🗑**.

## REDES SOCIALES

¿Quiere estar en contacto con sus conocidos y compartir cosas con ellos? Con las aplicaciones de redes sociales, podrá estar al día de las vivencias de sus amigos.

### Aplicaciones de redes sociales

Para mantenerse en contacto con sus amigos y familiares, inicie sesión en los servicios de mensajería instantánea, uso compartido y redes sociales. Seleccione el servicio que desee utilizar desde la pantalla Inicio. Las aplicaciones de redes sociales se encuentran disponibles en **Google Play Store**. Los servicios disponibles pueden variar.

## 5 Cámara

### ASPECTOS BÁSICOS DE LA CÁMARA

¿Por qué llevar también una cámara si el teléfono tiene todo lo necesario para capturar recuerdos? Con la cámara del teléfono, puede sacar fotos o grabar vídeos fácilmente.



#### Hacer una foto

Haga fotos nítidas y atractivas: capture los mejores momentos en su álbum de fotos.

1. Toque **Cámara**.
2. Apunte y centre la imagen.
3. Toque .





#### Hacerse una foto a sí mismo

¿Necesita esa autofoto perfecta? Utilice la cámara frontal del teléfono.

1. Toque **Cámara**.
2. Toque  para cambiar a la cámara frontal.
3. Apunte y enfoque.
4. Toque .

#### Sacar una "bothie"

Además de la autofoto perfecta, con la cámara del teléfono puede sacar una foto de pantalla dividida. Utilice simultáneamente las cámaras frontal y trasera.

1. Toque **Cámara** y toque .
2. Toque  **Dual** para sacar una foto de pantalla dividida. O, si desea sacar una foto imagen en imagen, toque .
3. Apunte y enfoque.
4. Toque .
5. Para volver al modo pantalla completa, toque  **Único**.



**Sugerencia:** Cuando saque una foto o grabe un vídeo de imagen en imagen, y desee mover la imagen más pequeña, toque, mantenga pulsada y arrastre la imagen al lugar deseado.

## Sacar fotos panorámicas

Toque **Cámara** > ☰ > 📷 **Panorámico** y siga las instrucciones del teléfono.

## GRABAR UN VÍDEO

### Usar el sistema envolvente de 360 grados

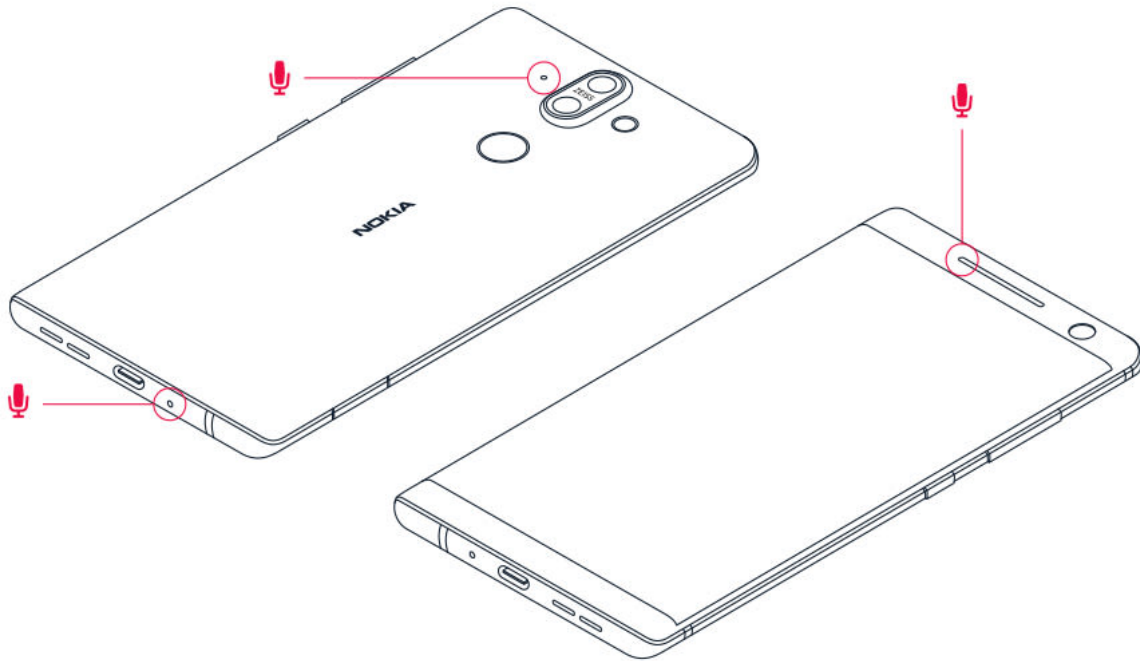



Con la cámara del teléfono, puede grabar vídeos fácilmente con sonido envolvente de 360°. Toque **Cámara**. Para cambiar al modo de grabación de vídeo, deslice el dedo sobre la pantalla hacia la izquierda.

El teléfono cuenta con tres micrófonos empleados por la tecnología de audio OZO para grabar y tratar el sonido de forma espacial. En el modo de grabación de vídeo, para cambiar la forma de grabar el sonido, toque 🎧.

1. Para grabar claramente lo que tiene delante, además de silenciar el audio que le llega desde atrás, toque 🎧 **Frontal**. Use este ajuste para, por ejemplo, entrevistar a alguien.
2. Para grabar claramente su propia voz o el audio que le llega desde atrás, además de silenciar el audio que le llega desde delante, toque 🎧 **Trasera**.
3. Para grabar audio de forma natural procedente de todas las direcciones, toque 🎧 **Envolvente**.





Para optimizar la calidad del audio de sus vídeos, no cubra ninguno de los orificios de los micrófonos del teléfono mientras graba un vídeo. Para grabar sonido envolvente de 360 grados, coloque el teléfono en posición horizontal y sosténgalo por los bordes largos.

## Grabar un vídeo

1. Toque **Cámara**.
2. Para cambiar al modo de grabación de vídeo, deslice el dedo sobre la pantalla hacia la izquierda.
3. Toque  **Vídeo** para empezar a grabar.
4. Para detener la grabación, toque .
5. Para volver al modo cámara, deslice el dedo sobre la pantalla hacia la derecha.

## Grabar un vídeo "bothie"



Con el teléfono puede grabar vídeos de pantalla dividida. Utilice simultáneamente las cámaras frontal y trasera.

1. Toque **Cámara**.
2. Para cambiar al modo de grabación de vídeo, deslice el dedo sobre la pantalla hacia la izquierda. Toque .
3. Toque  **Dual** para grabar un vídeo de pantalla dividida. O, si desea grabar un vídeo de imagen en imagen, toque  **P-I-P**.
4. Toque  para empezar a grabar.



## UTILIZAR LA CÁMARA COMO UN PROFESIONAL

Utilice los distintos modos de la cámara para mejorar la calidad de las fotos.

### Obtener información sobre los ajustes de la cámara

En la aplicación Cámara, toque  >  **Ajustes** para obtener más información sobre cada ajuste.

### Utilizar la cámara en el modo manual

Con el modo manual, puede sacar fotos en primer plano y de gran angular, cambiar los ajustes ISO de la cámara y ajustar el AWB (equilibrio automático de blancos). Para probar el modo manual, toque **Cámara** >  >  **Pro**.

### Use el modo Bokeh en directo

Para cambiar el enfoque de la foto después de haberla sacado, utilice el modo Bokeh en directo al sacar la foto.

1. Toque **Cámara**.
2. Toque ≡ > **Bokeh en directo**.
3. Apunte y enfoque. Toque ○ **Bokeh en directo**.
4. Toque la foto que acaba de sacar en la esquina inferior derecha de la pantalla.
5. Toque **Bokeh Editor** para editar la foto.

### Hacer fotos con un temporizador

¿Necesita tiempo para salir en la foto también? Pruebe con el temporizador.

1. Toque **Cámara**.
2. Toque 🕒. El botón muestra el ajuste de temporizador. Para cambiarlo, vuelva a tocarlo.
3. Seleccione la duración del temporizador.
4. Toque ○ **Fotográfico**.

### Grabar un vídeo a cámara lenta

1. Para cambiar al modo de grabación de vídeo, deslice el dedo sobre la pantalla hacia la izquierda.
2. Toque ≡.
3. Toque 🎥 **Cámara lenta**.
4. Toque 📹 **Cámara lenta** para empezar a grabar.
5. Para detener la grabación, toque 📹.

### Sacar fotos de alta calidad

En la aplicación Cámara, toque ≡ > ⚙️ **Ajustes** > **Resolución** y defina la resolución a su gusto.

## FOTOS Y VÍDEOS

### Ver las fotos y los vídeos en el teléfono

¿Quiere volver a vivir aquellos momentos tan importantes? Ver las fotos y los vídeos en el teléfono.

Toque **Fotos**.

## Copiar las fotos y los vídeos en el ordenador

¿Quiere ver las fotos y los vídeos en una pantalla más grande? Transfiéralos al ordenador.

Puede utilizar el administrador de archivos del ordenador para copiar o mover las fotos y los vídeos al ordenador.

Conecte el móvil al ordenador con un cable USB compatible. Para establecer el tipo de conexión USB, abra el panel de notificaciones y toque la notificación de USB.

## Compartir fotos y vídeos

Puede compartir fotos y vídeos de forma rápida y sencilla para que los vean amigos y familiares.

1. En **Fotos**, toque la foto que desea compartir y .
2. Seleccione cómo desea compartir la foto o el vídeo.

## 6 Internet y conectividad

### ACTIVAR LA FUNCIONALIDAD WI-FI

Por lo general, suele ser más rápido y barato utilizar una conexión Wi-Fi que una de datos móviles. Si las conexiones Wi-Fi y de datos móviles están disponibles, el teléfono utilizará la conexión Wi-Fi.

#### Activar Wi-Fi

1. Toque **Ajustes** > **Redes e Internet** > **Wi-Fi**.
2. Cambie la funcionalidad Wi-Fi a **Activado**.
3. Seleccione la conexión que desee usar.

La conexión Wi-Fi está activa cuando aparece  en la barra de estado de la parte superior de la pantalla.

**Importante:** Utilizar el cifrado para aumentar la seguridad de la conexión Wi-Fi. El uso del cifrado reduce el riesgo de que otros usuarios accedan a sus datos.



**Sugerencia:** Si quiere realizar un seguimiento de ubicaciones cuando las señales de satélite no estén disponibles, por ejemplo, cuando en interiores o entre edificios altos, active la Wi-Fi <sup>1</sup> para mejorar la precisión del posicionamiento.

Nota: El uso de la función Wi-Fi puede estar restringido en algunos países. Por ejemplo, en la UE solo se admite el uso de Wi-Fi de 5150-5350 MHz en interiores; asimismo, en EE. UU. y Canadá solo se admite el uso de Wi-Fi de 5,15-5,25 GHz en interiores. Para obtener más información, póngase en contacto con las autoridades locales.

Importante: Utilizar el cifrado para aumentar la seguridad de la conexión Wi-Fi. El uso del cifrado reduce el riesgo de que otros usuarios accedan a sus datos.

### UTILIZAR UNA CONEXIÓN DE DATOS MÓVILES

#### Cerrar la conexión de datos móviles

Deslice el dedo hacia abajo desde la parte superior de la pantalla, pulse  **Datos móviles** y desactive los **Datos móviles**.

#### Activar la conexión de datos móviles

Deslice el dedo hacia abajo desde la parte superior de la pantalla, toque **Datos móviles** y active los **Datos móviles**.

## Utilizar una conexión de datos móviles en itinerancia

Toque **Ajustes** > **Redes e Internet** > **Redes móviles** y cambie **Itinerancia** a **Activado**.<sup>1</sup>



**Sugerencia:** Para llevar un seguimiento del consumo de datos, toque **Ajustes** > **Redes e Internet** > **Uso de datos**.

1

Conectarse a Internet mediante itinerancia de datos, en especial cuando se está en el extranjero, puede incrementar sustancialmente los costes de los datos.

## NAVEGAR POR LA WEB

### Utilizar el teléfono para conectar el ordenador a Internet

Usar Internet en su ordenador portátil allí donde esté es sencillo. Convierta el teléfono en un punto de acceso Wi-Fi y use la conexión de datos móviles para acceder a Internet con su ordenador portátil u otro dispositivo.

1. Toque **Ajustes** > **Redes e Internet** > **Punto de acceso Wi-Fi y anclaje**.
2. Active **Zona Wi-Fi portátil** para compartir su conexión de datos móviles por Wi-Fi, **Anclaje de USB** para utilizar una conexión USB o bien **Anclaje de Bluetooth** para utilizar Bluetooth.

El otro dispositivo utiliza datos de su plan de datos, lo que puede comportar costes de tráfico de datos. Para obtener información sobre disponibilidad y costes, póngase en contacto con el proveedor de servicios de red.

### Empezar a navegar

No necesita un ordenador, puede navegar fácilmente por Internet en su teléfono. Póngase al día con las noticias y visite sus sitios web favoritos. Puede usar el navegador del teléfono para ver páginas web en Internet.

1. Toque **Chrome**.
2. Escriba una dirección web y toque →.



**Consejo:** Si su proveedor de servicios de red no le cobra una tarifa fija por la transferencia de datos, para ahorrar en costos de datos, use una red Wi-Fi para conectarse a Internet.

## **Abrir una nueva pestaña**

Si desea visitar varios sitios web al mismo tiempo, puede abrir nuevas pestañas del navegador y cambiar entre ellas.

En Chrome,

1. Toque el cuadro junto a la barra de direcciones.
2. Toque .

## **Cambiar entre pestañas**

En Chrome,

1. Toque el cuadro junto a la barra de direcciones.
2. Toque la pestaña que quiera.

## **Cerrar una pestaña**

En Chrome,

1. Toque el cuadro junto a la barra de direcciones.
2. Toque  en la pestaña que quiera cerrar.

## **Buscar en Internet**

Explore la web y el mundo exterior con el buscador de Google. Puede utilizar el teclado para escribir las palabras de búsqueda.

En Chrome,

1. Toque la barra de búsqueda.
2. Escriba la palabra que desee buscar en el cuadro de búsqueda.
3. Toque .

También puede seleccionar una palabra de búsqueda en las coincidencias propuestas.

## Usar el plan de datos de forma eficaz

Si le preocupan los costes del uso de datos, el teléfono le ayudará a evitar que algunas aplicaciones envíen o reciban datos cuando se ejecutan en segundo plano.

1. Toque **Ajustes** > **Redes e Internet** > **Uso de datos** > **Economizador de datos**.
2. Cambiar **Economizador de Datos** a **Activado**.

## CERRAR UNA CONEXIÓN

### Cerrar las conexiones de Internet

Cierre las conexiones a Internet que estén abiertas en segundo plano para ahorrar batería. Puede hacerlo sin cerrar ninguna aplicación.

1. Toque **Ajustes** > **Redes e Internet** > **Wi-Fi**.
2. Cambie **Wi-Fi** a **Desactivado**.

### Cerrar la conexión de datos móviles

Deslice el dedo hacia abajo desde la parte superior de la pantalla, pulse **Datos móviles** y desactive los **Datos móviles**.

### Activar el modo avión

1. Toque **Ajustes** > **Redes e Internet**.
2. Activar el **Modo avión**.

El modo avión cierra las conexiones a la red móvil y desactiva las características inalámbricas del dispositivo. Siga las instrucciones y los requisitos de seguridad de una línea aérea, por ejemplo, y las leyes y normas de aplicación. Cuando se permita, puede conectarse a una red Wi-Fi para, por ejemplo, navegar por internet o bien activar el modo compartido Bluetooth en modo avión.

## BLUETOOTH®

Puede conectarse de forma inalámbrica con otros dispositivos compatibles como teléfonos, ordenadores, auriculares y kits de coche. También puede enviar sus fotos a teléfonos compatibles o a su ordenador.

## Conectarse a un accesorio Bluetooth

Puede conectar el teléfono a muchos dispositivos Bluetooth muy útiles. Por ejemplo, con unos auriculares inalámbricos (se venden por separado) puede hablar por el teléfono con las manos libres y así seguir con lo que está haciendo, como por ejemplo seguir trabajando con el ordenador mientras atiende la llamada. Cuando se conecta el teléfono a un dispositivo Bluetooth se denomina vinculación.

1. Toque **Ajustes** > **Dispositivos conectados** > **Bluetooth**. consulte la guía del usuario del otro dispositivo.
2. Cambie la funcionalidad **Bluetooth** a **Activado**.
3. Asegúrese de que los otros dispositivos están encendidos. Puede que tenga que iniciar el proceso de vinculación desde otros dispositivos. Para obtener detalles,
4. Para vincular el teléfono y el dispositivo, toque el dispositivo en la lista de dispositivos Bluetooth detectados.
5. Puede que tenga que escribir una clave de acceso. Para obtener detalles, consulte la guía del usuario del otro dispositivo.

Dado que los dispositivos con tecnología inalámbrica Bluetooth se comunican a través de ondas de radio, no es necesario que haya una línea de visión directa. Sin embargo, los dispositivos Bluetooth no pueden estar separados a más de 10 metros entre sí, aunque la conexión puede sufrir interferencias por obstáculos como muros o las generadas por otros dispositivos electrónicos.

Los dispositivos vinculados pueden conectarse al teléfono cuando la funcionalidad Bluetooth está activada. Otros dispositivos solo podrán detectar su teléfono si la vista de configuración de Bluetooth está abierta.

No acepte solicitudes de conexión de dispositivos desconocidos ni se vincule a ellos. De este modo, ayuda a proteger el teléfono frente a contenido perjudicial.

## Eliminar una vinculación

Si ya no tiene el dispositivo con el que vinculaba su teléfono, puede quitar la vinculación.

1. Toque **Ajustes** > **Dispositivos conectados** > **Bluetooth**.
2. Toque  junto a nombre del dispositivo.
3. Toque **OLVIDAR**.

## Conectarse al teléfono de un amigo mediante Bluetooth

Puede utilizar la funcionalidad de Bluetooth para conectarse de forma inalámbrica al teléfono de un amigo y compartir fotos, entre otras cosas.

1. Toque **Ajustes** > **Dispositivos conectados** > **Bluetooth**. teléfono sea visibles a otros teléfonos.
2. Asegúrese de que la funcionalidad Bluetooth está activada en los dos teléfonos.
3. Asegúrese de que los dos teléfonos estén visibles entre sí. Tiene que estar en la vista de configuración Bluetooth para que su
4. Podrá ver los teléfonos Bluetooth que estén dentro del alcance. Toque el teléfono al que desee conectarse.
5. Si el otro teléfono necesita una clave de acceso, escríbala o acéptela y toque **Vincular**.

Solo es necesario introducir la clave de acceso al conectarse a algún dispositivo por primera vez.

### Enviar contenidos mediante Bluetooth

Cuando quiera compartir contenido o enviar fotos que haya hecho a un amigo, utilice Bluetooth para enviarlos a dispositivos compatibles.

Puede usar más de una conexión Bluetooth a la vez. Por ejemplo, mientras utiliza unos auriculares Bluetooth, puede enviar cosas a otro dispositivo.

1. Toque **Ajustes** > **Dispositivos conectados** > **Bluetooth**. conectar. Aparecerán los dispositivos Bluetooth al alcance.
2. Cambie la funcionalidad **Bluetooth** a **Activado**.
3. Vaya al contenido que quiere enviar y toque  > **Bluetooth**.
4. Toque el dispositivo al que se vaya a
5. Si el otro dispositivo necesita una clave de acceso, introdúzcala. La clave de acceso, que puede generar, debe escribirse en ambos dispositivos. En algunos dispositivos la clave de acceso es fija. Para obtener detalles, consulte la guía del usuario del otro dispositivo.

La ubicación de los archivos recibidos depende del otro dispositivo. Para obtener detalles, consulte la guía del usuario del otro dispositivo.

### NFC

Explore el mundo que le rodea. Si su teléfono admite Near Field Communication (NFC), puede tocar los accesorios para conectarse a ellos y tocar las etiquetas para llamar a alguien o abrir un sitio web.

### Introducción a la NFC

Active las funciones de NFC del teléfono y empiece a tocar elementos para compartir cosas o conectarse a dispositivos. Para comprobar si el teléfono admite NFC, toque **Ajustes** > **Dispositivos conectados**.

Con la NFC, puede:

- Conectar los accesorios Bluetooth compatibles con NFC, como auriculares o altavoces inalámbricos
- Tocar las etiquetas para obtener más contenidos para su teléfono o acceder a servicios en línea
- Pagar con su teléfono, si su proveedor de servicios de red admite esta opción

La zona NFC está en la parte trasera del teléfono. Toque otros teléfonos, accesorios, etiquetas o lectores con la zona NFC.

1. Toque **Ajustes** > **Dispositivos conectados** > **NFC**.
2. Cambie **NFC** a **Activado**.

Antes de usar NFC, asegúrese de que la pantalla y las teclas estén desbloqueadas.

### Leer etiquetas NFC

Las etiquetas NFC pueden contener información como direcciones de Internet, un número de teléfono o una tarjeta de visita. La información que quiere está tan solo a una un toque de distancia.

Para leer una etiqueta, tóquela con la zona de NFC del teléfono.



**Nota:** otras empresas suministran las aplicaciones y los servicios de pago y emisión de billetes. HMD Global no proporciona garantías ni asume ninguna responsabilidad con respecto a dichas aplicaciones o servicios, incluido asistencia, funciones, transacciones o cualquier pérdida de valor monetario. Tras la reparación del dispositivo, es posible que deba reinstalar y activar las tarjetas que haya añadido así como la aplicación de pago o emisión de billetes.

### Conectarse a un accesorio Bluetooth mediante NFC

¿Tiene las manos ocupadas? Use unos auriculares. O bien, ¿por qué no escuchar música con altavoces inalámbricos? Solo tiene que tocar el accesorio compatible con el teléfono.

1. Toque la zona NFC del accesorio con la zona NFC del teléfono.\*
2. Siga las instrucciones que aparecen en la pantalla.

\* Los accesorios se venden por separado. La disponibilidad de los accesorios varía según la región.

## Desconectar el accesorio conectado

Si deja de necesitar estar conectado al accesorio, puede desconectarlo.

Vuelva a tocar la zona de NFC del accesorio.

Para obtener más información, consulte la guía de usuario del accesorio.

## VPN

Es posible que necesite una conexión de red privada virtual (VPN) para acceder a los recursos de su empresa, como una intranet o el correo corporativo, o puede usar un servicio VPN para fines personales.

Póngase en contacto con el administrador de TI de su empresa para obtener datos de configuración de VPN, o bien visite el sitio web de su servicio VPN para obtener información adicional.

### Usar una conexión VPN segura

1. Toque **Ajustes** > **Redes e Internet** > **VPN**.
2. Para añadir un perfil de VPN, toque **+**.
3. Escriba la información del perfil según las instrucciones que le haya dado el administrador de TI de su empresa o el servicio VPN.

### Editar un perfil de VPN

1. Toque  junto al nombre del perfil.
2. Cambie la información como corresponda.

### Eliminar un perfil VPN

1. Toque  junto al nombre del perfil.
2. Toque **BORRAR VPN**.

## 7 Música y vídeos

### MÚSICA

Escuche su música favorita dondequiera que esté.

#### Reproducir música

1. Toque **Reproducir música** > ≡ > **Biblioteca de música**.
2. Toque el artista, el álbum, la canción, el género o la lista de reproducción que desee reproducir.

#### Pausar o reanudar la reproducción

Toque **||** para pausar y **▶** para reanudar.



**Sugerencia:** Para reproducir canciones en orden aleatorio, pulse **⌘**.

#### Crear una lista de reproducción

Organice sus canciones en listas de reproducción para poder escuchar música conforme a su estado de ánimo.

1. Cuando reproduzca una canción, toque **:** > **Añadir a lista de reproducción**.
2. Para agregar una canción a la nueva lista de reproducción toque **NUEVA LISTA DE REPRODUCCIÓN** o añada una canción a una lista de reproducción existente; seleccione una lista de reproducción en la lista.

#### Agregar canciones al teléfono

Si tiene música o vídeos almacenados en un ordenador y quiere acceder a ella desde el teléfono, use un cable USB para sincronizar los archivos multimedia entre el teléfono y el ordenador.

1. Conecte el teléfono a un ordenador compatible mediante un cable USB.
2. En el administrador de archivos del ordenador, arrastre y coloque sus canciones y vídeos en el teléfono.

## VÍDEOS

Lleve sus elementos multimedia favoritos en sus desplazamientos: vea vídeos en cualquier lugar.

### Reproducir un vídeo

Toque **Fotos** y toque el vídeo que desea reproducir.



**Sugerencia:** Para pausar la reproducción, toque **||**. Para reanudar, toque **▶**.

### Avanzar rápido o rebobinar vídeo

Para avanzar rápido un vídeo o rebobinarlo, arrastre el control deslizante de la parte inferior de la pantalla a la derecha o la izquierda.

## 8 Organizar el día

### CALENDARIO

Controle su tiempo: obtenga información sobre cómo mantener al día sus citas, tareas y programaciones.

#### Gestionar calendarios

Toque **Calendario** > ≡ y seleccione el tipo de calendario que quiere ver.

Los calendarios se añaden automáticamente cuando añade una cuenta al teléfono. Para añadir una cuenta nueva con un calendario, vaya al menú de aplicaciones y toque **Ajustes** > **Usuarios y cuentas** > **Añadir cuenta**.

#### Añadir un evento

Para recordar una cita o un evento, agréguelos al calendario.

1. En **Calendario** toque + y seleccione un tipo de entrada.
2. Escriba los detalles que quiera y establezca la hora.
3. Para repetir un evento determinados días, toque **Más opciones** > **No se repite** y seleccione la frecuencia con la que quiere repetir el evento.
4. Para editar la antelación del aviso, toque la antelación del aviso y seleccione la antelación que necesita.



**Consejo:** Para editar un evento, toque el evento y , y a continuación edite los detalles.

#### Eliminar una cita

1. Toque el evento.
2. Toque **⋮** > **Eliminar**.

## NOTAS

### Crear una nota

Es fácil perder las notas en papel. En su lugar, anótelas con la aplicación **Keep**. De esta forma, podrá llevar las notas siempre con usted.

1. Toque **Keep** > **Crear una nota**.
2. Escriba una nota.

Las notas se guardan automáticamente.

## 9 Mapas

### BUSQUE LUGARES Y OBTENGA INDICACIONES

#### Buscar un sitio

Google Maps le ayuda a encontrar ubicaciones y empresas concretas.

1. Toque **Mapas**.
2. En la barra de búsqueda, escriba una dirección o el nombre de un lugar.
3. Seleccione un elemento de la lista de coincidencias propuestas según escribe o toque  para buscar.

La ubicación se muestra en el mapa. Si no se encuentran resultados en la búsqueda, asegúrese de haber escrito las palabras de la búsqueda correctamente.

#### Ver la ubicación actual

Toque **Mapas** > .

#### Obtener indicaciones para llegar a un lugar

Obtenga indicaciones para llegar caminando, conduciendo o en transporte público: utilice la ubicación actual o cualquier otro lugar como punto de partida.

1. Toque **Mapas** e introduzca el destino en la barra de búsquedas.
2. Toque **Indicaciones**. El icono resaltado muestra el medio de transporte, por ejemplo . Para cambiar el medio de transporte, seleccione el modo nuevo debajo de la barra de búsqueda.
3. Si no quiere que la ubicación actual sea el punto de partida, toque **Su ubicación** y busque un nuevo punto de partida.
4. Toque **INICIO** para iniciar la navegación.

La ruta aparece en el mapa con un cálculo del tiempo que se tardará en llegar al destino. Para ver indicaciones detalladas, deslice el dedo hacia arriba desde la parte inferior de la pantalla.

## DESCARGAR Y ACTUALIZAR MAPAS

### Descargar un mapa

Guarde los mapas nuevos en el teléfono antes de un trayecto para poder examinar los mapas sin necesidad de conectarse a Internet cuando viaje.

1. Toque **Mapas** > ≡ > **Mapas sin conexión** > **SELECCIONE SU PROPIO MAPA**.
2. Seleccione la zona en el mapa y toque **DESCARGAR**.

### Actualizar un mapa existente

1. Toque **Mapas** > ≡ > **Mapas sin conexión** y el nombre del mapa.
2. Toque **ACTUALIZAR**.



**Sugerencia:** Puede configurar el teléfono para que los mapas se actualicen automáticamente. Toque **Mapas** > ≡ > **Mapas sin conexión** > ⚙️ y cambie **Actualizar automáticamente los mapas sin conexión** y **Descargar automáticamente mapas sin conexión** a **Activado**.

### Eliminar un mapa

1. Toque **Mapas** > ≡ > **Mapas sin conexión** y el nombre del mapa.
2. Toque **ELIMINAR**.

## UTILIZAR LOS SERVICIOS DE UBICACIÓN

Utilice Mapas para saber dónde se encuentra y adjunte su ubicación a las fotos que tome. La información de ubicación puede adjuntarse a una foto o a un vídeo, si su ubicación puede establecerse con tecnología satélite o de red. Si comparte una foto o un vídeo que contenga información de ubicación, esta podría mostrarse a quienes los vean. Algunas aplicaciones pueden usar información de ubicación para ofrecerle una mayor variedad de servicios.

### Cambiar a servicios de ubicación

El teléfono muestra su ubicación en el mapa mediante un sistema de posicionamiento por satélite, Wi-Fi o posicionamiento basado en red (ID de celda).

La disponibilidad, la precisión y la exhaustividad de la información de ubicación dependen, por ejemplo, de su ubicación, del entorno y de las fuentes de terceros, además podrían estar limitadas. La información de ubicación puede no estar disponible, por ejemplo, en

espacios cerrados o en el metro. Para obtener la información de privacidad relacionada con los métodos de posicionamiento, consulte la Política de privacidad de HMD Global en <http://www.hmd.com/privacy> es de aplicación al uso del dispositivo.

Es posible que algunos sistemas de posicionamiento por satélite requieran la transferencia de pequeñas cantidades de datos mediante la red móvil. Si quiere evitar costes de datos, por ejemplo cuando viaja, puede desactivar la conexión de datos móviles de la configuración del teléfono.

El posicionamiento mediante Wi-Fi mejora la precisión del posicionamiento cuando las señales de satélite no están disponibles, en especial si se encuentra en interiores o entre edificios altos. Si está en un lugar donde el uso de Wi-Fi esté restringido, puede desactivar la conexión Wi-Fi en la configuración del teléfono.

Toque **Ajustes** > **Seguridad y ubicación** y active la **Ubicación**.

## 10 Aplicaciones y servicios

### GOOGLE PLAY

Saque el máximo partido a su teléfono Android con Google Play: tendrá a su disposición aplicaciones, música, películas y libros para su entretenimiento. Todo lo que necesita es una cuenta de Google.

#### Añadir una cuenta de Google al teléfono

1. Toque **Ajustes** > **Usuarios y cuentas** > **Añadir cuenta** > **Google**. En caso de que se le pregunte, confirme el método de bloqueo de su dispositivo.
2. Escriba las credenciales de su cuenta de Google y toque **Siguiente** o bien, para crear una cuenta, toque **Crear una cuenta**.
3. Siga las instrucciones en el teléfono.

#### Descargar aplicaciones

Descubra el potencial de su teléfono, tiene miles de aplicaciones esperándole en Google Play Store para sacarle el máximo partido.<sup>1</sup>

1. Toque **Play Store**.
2. Toque la barra de búsqueda para buscar aplicaciones o seleccione aplicaciones en las recomendaciones.
3. En la descripción de la aplicación, toque **INSTALAR** para descargar e instalar la aplicación.

Para ver las aplicaciones, vaya a la pantalla inicio y deslice el dedo hacia arriba desde la parte inferior de la pantalla.

#### Actualizar aplicaciones

Actualice sus aplicaciones de **Play Store** para conseguir las características más recientes y corregir errores.

1. Toque **Play store** > ≡ > **Mis aplicaciones y juegos** para ver las actualizaciones disponibles.
2. Toque la aplicación que tenga una actualización disponible y luego toque **ACTUALIZAR**.

También puede actualizar todas las aplicaciones a la vez. En **Mis aplicaciones y juegos**, toque **ACTUALIZAR TODOS**.

## Quitar las aplicaciones descargadas

Toque **Play Store** > ≡ > **Mis aplicaciones y juegos**, elija la aplicación que quiera quitar y toque **DESINSTALAR**.

## Obtener música, películas y libros con Google Play

Con Google Play, podrá acceder a canciones, películas y libros.

Toque **Música**, **Películas** o **Libros** para obtener más información.

<sup>1</sup> Tiene que haber añadido una cuenta de Google al teléfono para poder utilizar los servicios de Google Play. Pueden aplicarse tarifas por algunos contenidos disponibles en Google Play. Para añadir un método de pago, toque **Play Store** > **Menú** > **Cuenta** > **Métodos de pago**. Asegúrese de disponer siempre del permiso del propietario del método de pago cuando adquiera contenidos en Google Play.

## 11 Actualizaciones de software y copias de seguridad

### ACTUALIZAR EL SOFTWARE DEL TELÉFONO

No se quede atrás: actualice las aplicaciones y el software del teléfono de forma inalámbrica para obtener funciones nuevas y mejoradas para él. Es posible que la actualización del software mejore el rendimiento del teléfono.

#### Instalar actualizaciones disponibles

Toque **Ajustes** > **Sistema** > **Actualizaciones del sistema** > **Buscar actualizaciones** para comprobar si hay actualizaciones disponibles.

Cuando el teléfono le notifica que hay una actualización disponible, solo tiene que seguir las instrucciones que aparecen en el mismo.

**Advertencia:** Mientras se instala una actualización de software no será posible usar el dispositivo, ni siquiera para realizar llamadas de emergencia, hasta que no finalice la instalación y se reinicie el dispositivo.

Antes de iniciar la actualización, conecte el cargador o asegúrese de que la batería del dispositivo está lo suficientemente cargada, y conéctese mediante Wi-Fi, ya que los paquetes de actualización pueden consumir una gran cantidad de datos móviles.

### REALIZAR UNA COPIA DE SEGURIDAD DE LOS DATOS

Para garantizar que sus datos están seguros, utilice la función de copia de seguridad del teléfono. Se realizará una copia de seguridad de los datos de su dispositivo (como las contraseñas de las conexiones Wi-Fi y el historial de llamadas) y los datos de aplicaciones (como la configuración y los archivos que guardan las aplicaciones) de forma remota.

#### Cambiar a copia de seguridad automática

Toque **Ajustes** > **Sistema** > **Copia de seguridad** y active la copia de seguridad.

### RESTABLECER LA CONFIGURACIÓN ORIGINAL Y ELIMINAR CONTENIDO PRIVADO DEL TELÉFONO

Los accidentes pasan. Si su teléfono no funciona bien, puede restaurar la configuración. O, si compra un teléfono nuevo o por cualquier otro motivo desea deshacerse del suyo o reciclarlo, aquí le explicamos cómo eliminar su información y contenido personal. Es responsabilidad suya eliminar cualquier contenido personal.

## Restablecer el teléfono

1. Toque **Ajustes** > **Sistema** > **Restablecer opciones** > **Borrar todos los datos (restablecer datos de fábrica)**.
2. Siga las instrucciones que aparecen en el teléfono.

## ALMACENAMIENTO

Para comprobar cuánta memoria disponible tiene, toque **Ajustes** > **Almacenamiento**.

## Quitar las aplicaciones descargadas

Toque **Play Store** > ≡ > **Mis aplicaciones y juegos**, elija la aplicación que quiera quitar y toque **DESINSTALAR**.

## Deshabilitar una aplicación

Algunas aplicaciones están preinstaladas en su dispositivo y no se pueden eliminar. Sin embargo, puede deshabilitarlas y permanecerán ocultas de la lista de aplicaciones del dispositivo. Si deshabilita una aplicación, puede volver a añadirla al dispositivo.

1. Toque **Ajustes** > **Aplicaciones y notificaciones**.
2. Toque **Información de la aplicación**.
3. Toque el nombre de la aplicación.
4. Toque **DESHABILITAR**. Tal vez no pueda deshabilitar todas las aplicaciones.

Si una aplicación instalada depende de una aplicación eliminada, la aplicación instalada puede dejar de funcionar. Para obtener más información, consulte la documentación de la aplicación instalada.

## Volver a añadir una aplicación deshabilitada

Puede volver a añadir una aplicación deshabilitada a la lista de aplicaciones.

1. Toque **Ajustes** > **Aplicaciones y notificaciones** > **Aplicaciones deshabilitadas**.
2. Toque **Información de la aplicación**.
3. Toque **Todas las aplicaciones** >
4. Toque el nombre de la aplicación.
5. Toque **HABILITAR**.

## **Copiar contenido del teléfono al ordenador y viceversa**

Puede copiar fotos, vídeos y otro contenido creado por usted del teléfono al ordenador y viceversa para visualizarlo o guardarlo.

1. Conecte el teléfono a un ordenador compatible con un cable USB admitido.
2. En su ordenador, abra un administrador de archivos y localice el teléfono.
3. Arrastre elementos del teléfono al ordenador o del ordenador al teléfono y suéltelos.

Asegúrese de colocar los archivos en las carpetas correctas del teléfono; de lo contrario, no podrá verlos.

## 12 Proteger el móvil

### PROTEGER EL TELÉFONO CON SU HUELLA DIGITAL

Puede desbloquear su teléfono con solo tocar. Configure una ID de huella digital para aumentar la seguridad.

#### Añadir una huella digital

1. Toque **Ajustes** > **Seguridad y ubicación** > **Huella digital** . Si no tiene el bloqueo de pantalla configurado en su teléfono, toque **Bloqueo de pantalla** .
2. Seleccione el método de desbloqueo secundario que quiere utilizar para la pantalla de bloqueo y siga las instrucciones del teléfono.

#### Desbloquear el teléfono con su huella digital

Coloque el dedo registrado en el sensor.

Si se produce un error en el sensor de huellas digitales y no puede usar métodos de inicio alternativos para recuperar o restablecer el teléfono en forma alguna, tendrá que recurrir al personal autorizado del servicio técnico. Pueden aplicarse cargos adicionales y puede que se borren todos los datos personales del móvil. Para obtener más información, póngase en contacto con el punto de asistencia técnica más próximo para el móvil o con el distribuidor del móvil.

### CAMBIAR EL CÓDIGO PIN DE LA TARJETA SIM

Si la tarjeta SIM incluía un código PIN predeterminado, puede cambiarlo por otro más seguro. No todos los proveedores de servicios de red lo permiten.

#### Elegir el código PIN de la tarjeta SIM

Puede elegir los dígitos que desea utilizar para el código PIN de la tarjeta SIM. El código PIN de la tarjeta SIM puede tener entre 4 y 8 dígitos.

1. Toque **Ajustes** > **Seguridad y ubicación** > **Bloqueo de tarjeta SIM** .
2. Toque **Cambiar PIN de tarjeta SIM** .



**Sugerencia:** Si no quiere proteger la tarjeta SIM con un código PIN, en **Configurar bloqueo de la tarjeta SIM** , cambie **Bloquear tarjeta SIM** a **Desactivado** y escriba el número PIN del que dispone.

## CÓDIGOS DE ACCESO

Obtenga información sobre la utilidad de los distintos códigos del teléfono.

### Código PIN o PIN2

Los códigos PIN o PIN2 tienen entre 4 y 8 dígitos.

Estos códigos protegen la tarjeta SIM contra un uso no autorizado o son necesarios para acceder a algunas funciones. Puede configurar el móvil para que le pida el PIN al encenderlo.

Si olvida los códigos o no se suministran con la tarjeta, póngase en contacto con el proveedor de servicios de red.

Si escribe un código erróneo tres veces seguidas, tendrá que desbloquear el código mediante el código PUK o PUK2.

### Códigos PUK o PUK2

Los códigos PUK o PUK2 son necesarios para desbloquear un código PIN o PIN2.

Si no se suministran los códigos con la tarjeta SIM, póngase en contacto con su proveedor de servicios de red.

### Código de bloqueo

El código de bloqueo también se denomina código de seguridad o contraseña.

El código de bloqueo le ayuda a proteger el móvil frente a accesos no autorizados. Puede configurar el móvil para que solicite el código de bloqueo que defina. Mantenga el código en un lugar secreto, seguro y alejado del móvil.

Si olvida el código y el móvil se bloquea, será necesario acudir al servicio técnico. Pueden aplicarse cargos adicionales y puede que se borren todos los datos personales del móvil. Para obtener más información, póngase en contacto con el centro de asistencia técnica autorizado para su móvil más próximo o bien con el distribuidor del móvil.

### Código IMEI

El código IMEI se utiliza para identificar teléfonos en la red. Es posible que tenga que dar el número a los servicios del centro de asistencia técnica autorizado o al distribuidor del teléfono.

Para ver su número IMEI, marque **\*#06#**.

El código IMEI del teléfono también está impreso en el impreso o bien en la bandeja de la tarjeta SIM, según el modelo de teléfono. Si el teléfono tiene una cubierta trasera extraíble, encontrará el código IMEI bajo la cubierta.

El código IMEI también está visible en el embalaje de venta original.

## Localizar o bloquear el móvil

Si pierde el móvil, es posible que pueda encontrarlo, bloquearlo o borrar su contenido de forma remota si ha iniciado sesión en una cuenta de Google. La función Buscar mi dispositivo está activada de forma predeterminada para los móviles asociados a una cuenta de Google.

Para utilizar Buscar mi dispositivo, el móvil perdido:

- Estar encendido
- Visible en Google Play
- Haber iniciado sesión con una cuenta de Google
- Ubicación activada
- Conectado a datos móviles o Wi-Fi
- Buscar mi dispositivo activado

Cuando Buscar mi dispositivo se conecta con el móvil, verá su ubicación y el móvil recibirá una notificación.

1. Abra [android.com/find](https://android.com/find) en un ordenador, tableta o móvil conectado a Internet e inicie sesión en su cuenta de Google.
2. Si tiene más de un móvil, haga clic en el móvil perdido en la parte superior de la pantalla.
3. En el mapa, vea dónde se encuentra el móvil. La ubicación es aproximada y puede no ser exacta.

Si no es posible encontrar el dispositivo, la función Buscar mi dispositivo mostrará su última ubicación conocida, si está disponible. Para bloquear el móvil o borrar su contenido, siga las instrucciones del sitio web.

## 13 Información de seguridad y del producto

### PARA SU SEGURIDAD

Lea estas sencillas directrices. De no hacerlo, podría exponerse a situaciones peligrosas o contravenir las leyes y normas locales. Para obtener más información, lea la guía del usuario completa.

#### APAGAR EN ZONAS RESTRINGIDAS



Apague el dispositivo cuando no se permita utilizar dispositivos móviles o cuando pueda causar interferencias o una situación de peligro, por ejemplo, dentro de un avión, un hospital o cerca de equipos médicos, carburantes, productos químicos o zonas de explosiones. Respete todas las instrucciones en zonas restringidas.

#### LA SEGURIDAD EN CARRETERA ES LO PRINCIPAL



Respete la legislación local. Tenga siempre las manos libres para maniobrar con el vehículo mientras conduce. Su principal prioridad durante la conducción deberá ser la seguridad en la carretera.

## INTERFERENCIAS



Todos los dispositivos inalámbricos pueden sufrir interferencias que podrían afectar al rendimiento.

## SERVICIO AUTORIZADO



El producto solo debe instalarlo o repararlo el personal del servicio técnico autorizado.

## BATERÍAS, CARGADORES Y OTROS ACCESORIOS



Utilice solo baterías, cargadores y otros accesorios que haya aprobado HMD Global Oy para este dispositivo. No conecte productos que sean incompatibles.

## MANTENGA SECO EL DISPOSITIVO



Si el dispositivo es resistente al agua, consulte su clasificación IP en las especificaciones técnicas del dispositivo para obtener información más detallada.

## PIEZAS DE VIDRIO



El dispositivo y/o su pantalla son de vidrio. Este vidrio puede romperse si el dispositivo cae sobre una superficie dura o recibe un golpe fuerte. En ese caso, evite tocar las piezas de vidrio del dispositivo y no intente quitar el vidrio roto del dispositivo. No vuelva a utilizar el dispositivo hasta que el personal autorizado sustituya el vidrio.

## PROTEJA SUS OÍDOS



Para prevenir posibles lesiones auditivas, no escuche a volúmenes altos durante periodos prolongados. Proceda con precaución al mantener el dispositivo cerca del oído mientras el altavoz está en uso.

## SAR



Este dispositivo cumple las normas que rigen la exposición a la radiofrecuencia cuando se utiliza tanto en la posición normal junto al oído como cuando se encuentra al menos a 1,5 centímetros del cuerpo. Los valores de SAR máximos específicos pueden consultarse en la sección Información de certificación (SAR) de esta guía del usuario. Para obtener más información, consulte la sección Información de certificación (SAR) de esta guía del usuario o visite [www.sar-tick.com](http://www.sar-tick.com).

## SERVICIOS DE RED Y COSTES

Para utilizar determinadas funciones y servicios, y descargar contenido (incluidos los elementos gratuitos) se necesita una conexión de red. Esto puede provocar la transferencia de grandes cantidades de datos, lo cual puede resultar en costes de datos. Es posible que también necesite suscribirse a otras funciones.



**Importante:** Es posible que el proveedor de servicios de red o el proveedor de servicios que utilice mientras viaja no ofrezca compatibilidad con redes 4G/LTE. En estos casos, tal vez no pueda hacer o recibir llamadas, enviar o recibir mensajes, o utilizar conexiones de datos móviles. Para asegurarse de que el dispositivo funcione sin problemas cuando el servicio 4G/LTE íntegro no esté disponible, se recomienda que cambie la **velocidad de conexión** más rápida de 4G a 3G. Para ello, en la pantalla de inicio, toque **Ajustes** > **Redes e Internet** > **Red móvil** y cambie **Tipo de red preferida** a **3G**. Para obtener más información, póngase en contacto con el proveedor de servicios de red.



**Nota:** El uso de la función Wi-Fi puede estar restringido en algunos países. Por ejemplo, en la UE solo se admite el uso de Wi-Fi de 5150-5350 MHz en interiores; asimismo, en EE. UU. y Canadá solo se admite el uso de Wi-Fi de 5,15–5,25 GHz en interiores. Para obtener más información, póngase en contacto con las autoridades locales.

## LLAMADAS DE EMERGENCIA





**Importante:** No se garantiza que las conexiones funcionen en todas las condiciones. Nunca confíe únicamente en un teléfono inalámbrico de cualquier tipo para sus comunicaciones esenciales, como emergencias médicas.

Antes de hacer una llamada:

- Encienda el teléfono.
- Si la pantalla y el teclado del teléfono están bloqueados, desbloquéelos.

- Diríjase a un lugar donde la intensidad de la señal sea adecuada.

En la pantalla de inicio, toque .

1. Escriba el número de emergencia oficial de su ubicación actual. Los números de llamada de emergencia varían según la región.
2. Toque .
3. Facilite la información necesaria de la forma más exacta posible. No termine la llamada hasta que no reciba permiso para ello.

También es posible que deba hacer lo siguiente:

- Inserte una tarjeta SIM en el teléfono. Si no tiene una tarjeta SIM, en la pantalla de bloqueo, toque **Emergencia**.
- Si el teléfono le pide un código PIN, toque **Emergencia**.
- Desactive las restricciones de llamadas en su teléfono, como la restricción de llamadas, la marcación fija o el grupo de usuarios cerrado.
- Si la red móvil no está disponible, también puede intentar hacer una llamada de Internet, en caso de que pueda acceder a Internet.

## CUIDADO DEL DISPOSITIVO

Trate con cuidado el dispositivo, la batería, el cargador y los accesorios. Las siguientes sugerencias le ayudarán a mantener el dispositivo operativo.

- Mantenga seco el dispositivo. Las precipitaciones, la humedad y todos los tipos de líquidos o humedad pueden contener minerales que corroen los circuitos electrónicos.
- No utilice ni guarde el dispositivo en zonas sucias o polvorientas.
- No guarde el dispositivo en lugares donde la temperatura sea elevada. Las altas temperaturas pueden dañar el dispositivo o la batería.
- No guarde el dispositivo en lugares donde la temperatura sea muy baja. Cuando el dispositivo se calentase a su temperatura normal, podría formarse humedad en su interior que podría dañarlo.
- No abra el dispositivo de ninguna forma que no sea la indicada en esta guía del usuario.
- Las modificaciones no autorizadas pueden dañar el dispositivo e infringir las normas que rigen a los dispositivos de radio.
- No deje caer, golpee ni mueva bruscamente el dispositivo o la batería. Una manipulación brusca podría dañarlo.
- Utilice únicamente un paño suave, limpio y seco para limpiar la superficie del dispositivo.

- No pinte el dispositivo. La pintura puede impedir su correcto funcionamiento.
- Mantenga el dispositivo alejado de imanes o campos magnéticos.
- Para mantener sus datos importantes seguros, almacénelos al menos en dos lugares distintos, como un dispositivo, una tarjeta de memoria o un ordenador, o bien anote la información importante.

Durante un funcionamiento prolongado, el dispositivo se puede calentar. En casi todos los casos, esto es normal. Para evitar un recalentamiento, es posible que el dispositivo se ralentice automáticamente, que algunas aplicaciones se cierren, que se desactive la carga y, si es preciso, que se apague. Si el dispositivo no está funcionando correctamente, llévelo al servicio autorizado más próximo.

## RECICLAJE



Lleve siempre los productos electrónicos, las baterías y los materiales de embalaje utilizados a puntos de recogida específicos. Así, contribuirá a evitar la eliminación descontrolada de desechos y fomentará el reciclaje de materiales. Los productos eléctricos y electrónicos contienen muchos materiales valiosos, incluidos metales (como cobre, aluminio, acero y magnesio) y metales preciosos (como oro, plata y paladio). Todos los materiales del dispositivo pueden recuperarse en forma de materiales y de energía.

## SÍMBOLO DEL CONTENEDOR CON RUEDAS TACHADO

**Símbolo del contenedor con ruedas tachado**



El símbolo del contenedor con ruedas tachado que figura en el producto, la batería, la documentación o la caja tiene como fin recordar al usuario que todos los productos eléctricos y electrónicos y sus baterías deben llevarse a un punto de recogida concreto al final de su

vida útil. Recuerde eliminar primero los datos personales del dispositivo. No deseche estos productos en el contenedor para residuos urbanos sin clasificar: llévelos a reciclar. Para obtener información sobre el punto de reciclaje más cercano, consulte con la autoridad local de residuos o lea sobre el programa de recuperación de HMD y su disponibilidad en su país en [www.hmd.com/phones/support/topics/recycle](http://www.hmd.com/phones/support/topics/recycle).

## INFORMACIÓN DE LA BATERÍA Y EL CARGADOR

### Información sobre la batería y el cargador

Para comprobar si la batería del teléfono es o no extraíble, consulte la guía impresa.

**Dispositivos con batería extraíble** Utilice este dispositivo solo con una batería recargable original. La batería se puede cargar y descargar numerosas veces, pero con el tiempo se gastará. Cuando los tiempos de conversación y espera sean notablemente más cortos de lo normal, cambie la batería.

**Dispositivos con batería no extraíble** No intente extraer la batería del dispositivo, ya que corre el riesgo de dañarlo. La batería se puede cargar y descargar numerosas veces, pero con el tiempo se gastará. Cuando la duración de los tiempos de conversación y espera sean notablemente más cortos de lo normal, lleve el dispositivo al servicio autorizado más próximo para que le cambien la batería.

Cargue el dispositivo con un cargador compatible. El tipo de toma para el cargador puede variar. El tiempo de carga puede variar en función de las características del dispositivo.

### Información de seguridad sobre el uso de baterías y cargadores

Una vez que la carga de su dispositivo se haya completado, desenchufe el cargador del dispositivo y de la toma de corriente. Tenga en cuenta que la carga continua no debe exceder las 12 horas. Si no se utiliza una batería totalmente cargada, esta pierde su carga por sí sola transcurrido un tiempo.

Las temperaturas extremas reducen la capacidad y la duración de la batería. Procure mantener la batería siempre entre 15 °C y 25 °C (59 °F y 77 °F) para obtener un rendimiento óptimo. Un dispositivo con la batería demasiado fría o caliente puede no funcionar temporalmente. Tenga en cuenta que la batería se puede agotar más rápido en lugares con bajas temperaturas, y es posible que la batería pierda bastante carga como para apagar el teléfono en cuestión de minutos. Cuando esté al aire libre en temperaturas frías, mantenga el teléfono a una temperatura cálida.

Cumpla la normativa local. Recicle siempre que sea posible. No las tire a la basura doméstica.

No exponga la batería a una presión de aire extremadamente baja ni a temperaturas demasiado altas, como, por ejemplo, tirarla al fuego para eliminarla, ya que eso puede hacer que la batería explote o gotee líquido o gas inflamable.

No desmonte, corte, aplaste, doble, perforo o dañe de ningún otro modo la batería. Si se observan pérdidas en la batería, evite que el líquido entre en contacto con los ojos o con la

piel. Si el contacto ya se ha producido, limpie inmediatamente la piel o los ojos con agua, o solicite asistencia médica. No modifique ni intente introducir objetos extraños en la batería; tampoco la sumerja ni la esponga al agua u otros líquidos. Las baterías pueden explotar si están dañadas.

Utilice la batería y el cargador únicamente para los fines especificados. Un uso inadecuado o la utilización de baterías o cargadores no aprobados o no compatibles, puede suponer riesgos de incendios, explosiones u otros peligros, además de invalidar cualquier tipo de aprobación o garantía. Si cree que la batería o el cargador están dañados, llévelos a un centro de servicio o al distribuidor del teléfono antes de seguir utilizándolos. No utilice nunca un cargador o una batería dañados. No utilice el cargador al aire libre. No cargue el dispositivo durante una tormenta eléctrica. Cuando el cargador no venga incluido en el paquete de venta, cargue su dispositivo usando el cable de datos (incluido) y un adaptador de alimentación USB (puede venderse por separado). Puede cargar su dispositivo con cables y adaptadores de alimentación de terceros que sean compatibles con USB 2.0 o posterior y con las normativas nacionales y los estándares de seguridad internacionales y regionales aplicables. Es posible que otros adaptadores no cumplan con los estándares de seguridad aplicables, y la carga con dichos adaptadores podría suponer un riesgo de pérdida de propiedad o lesiones personales.

Para desconectar los cargadores o los accesorios, sujete el conector y tire de él, no del cable.

Además, si el dispositivo tiene una batería extraíble, son válidas las siguientes consideraciones:

- Apague siempre el dispositivo y desenchufe el cargador antes de quitar las cubiertas o la batería.
- Pueden producirse cortocircuitos accidentales si un objeto metálico entra en contacto con las bandas metálicas de la batería. De hacerlo, la batería o el otro objeto podrían quedar dañados.

## NIÑOS

El dispositivo y sus accesorios no son juguetes. Pueden contener piezas pequeñas. Manténgalos fuera del alcance de niños pequeños.

## DISPOSITIVOS MÉDICOS

Los equipos de radiotransmisión, incluidos los teléfonos móviles, pueden interferir con el funcionamiento de los dispositivos médicos que no estén debidamente protegidos. Consulte con un médico o con el fabricante del dispositivo médico para determinar si está correctamente protegido contra la radiación externa.

## DISPOSITIVOS MÉDICOS IMPLANTADOS

Para evitar posibles interferencias, los fabricantes de dispositivos médicos implantados (por ejemplo marcapasos, bombas de insulina o neuroestimuladores) recomiendan que se

mantenga una separación mínima de 15,3 centímetros de distancia entre un dispositivo inalámbrico y el dispositivo médico. Las personas con tales dispositivos deberían:

- Mantener siempre el dispositivo inalámbrico a una distancia superior a 15,3 centímetros del dispositivo médico.
- No transporte el dispositivo inalámbrico en un bolsillo que se encuentre a la altura del pecho.
- Sostener el dispositivo inalámbrico cerca del oído del lado opuesto al dispositivo médico.
- Apague el dispositivo inalámbrico si se sospecha de que se está produciendo alguna interferencia.
- Seguir las indicaciones del fabricante del dispositivo médico implantado.

Si tiene alguna duda sobre cómo utilizar el dispositivo inalámbrico con un dispositivo médico implantado, consulte con su proveedor de productos médicos.

## OÍDO



**Advertencia:** Cuando utilice el ML portátil, la capacidad de escuchar sonidos en espacios abiertos puede verse afectada. No utilice auriculares en circunstancias que puedan poner en peligro su seguridad.

Algunos dispositivos inalámbricos pueden interferir con ciertos audífonos.

## PROTEGER EL DISPOSITIVO FRENTE A CONTENIDO PERJUDICIAL

El dispositivo puede estar expuesto a virus y otro contenido perjudicial. Adopte las precauciones siguientes:

- Tenga cuidado al abrir mensajes, ya que pueden contener software malicioso o pueden dañar el dispositivo u ordenador.
- Sea prudente al aceptar solicitudes de conectividad, al navegar por Internet o al descargar contenido. No acepte conexiones Bluetooth que provengan de fuentes que no sean de confianza.
- Instale y utilice servicios y software únicamente de fuentes de confianza y que ofrezcan una seguridad y protección adecuadas.
- Instale un antivirus u otro software de seguridad en el dispositivo y en cualquier ordenador conectado. Utilice únicamente una aplicación de antivirus de cada vez. El uso de varias aplicaciones puede afectar el rendimiento y el funcionamiento del dispositivo u ordenador.
- Si accede a favoritos o enlaces preinstalados de sitios de Internet de terceros, tome las precauciones necesarias. HMD Global no se asume ninguna responsabilidad relacionada con estos sitios.

## VEHÍCULOS

Las señales de radio pueden afectar a los sistemas electrónicos de vehículos que no estén debidamente instalados o protegidos. Si desea más información, consulte al fabricante de su vehículo o de su equipo. Los dispositivos solo los puede instalar en un vehículo personal autorizado. Una instalación incorrecta puede resultar peligrosa y anular la garantía. Compruebe con regularidad que el equipo completo del dispositivo móvil de su vehículo esté correctamente montado y funcione debidamente. No almacene ni transporte materiales inflamables o explosivos en el mismo compartimento destinado al dispositivo, a sus piezas o a accesorios. No coloque el dispositivo ni los accesorios sobre la zona de despliegue del airbag.

## ENTORNOS POTENCIALMENTE EXPLOSIVOS

Apague el dispositivo en entornos con elementos potencialmente explosivos, como en las proximidades de surtidores de gasolina. Una chispa podría causar una explosión o un incendio que podría provocar heridas físicas o la muerte. Respete las restricciones en zonas con combustibles, instalaciones químicas o donde se realicen explosiones. Es posible que las zonas con un entorno potencialmente explosivo no lo indiquen con claridad. Estas zonas incluyen los lugares donde se le indica que apague el motor del vehículo, debajo de la cubierta de los barcos, en las instalaciones de transferencia o almacenamiento de productos químicos y allí donde la atmósfera contenga productos químicos o partículas como granos, polvo o polvos metálicos. Consulte con los fabricantes de vehículos que utilicen gas licuado de petróleo (como propano o butano) si este dispositivo se puede utilizar con seguridad cerca de estos vehículos.

## CONDICIONES HÚMEDAS O POLVORIENTAS

Este dispositivo ha recibido una calificación de IP67 para la resistencia al polvo y al agua a partir de las pruebas realizadas en modo en espera, en condiciones de laboratorios controladas. Esta resistencia no es una condición permanente y puede disminuir como consecuencia del desgaste normal.

La resistencia al agua significa resistencia solo al agua fría y limpia. No exponga el dispositivo a ningún otro tipo de líquido (como agua de mar, agua jabonosa, agua de piscinas, detergente, ácidos o disolventes, perfume, disolvente de adhesivos, tinte para el cabello, lociones, protector solar o aceite). No sumerja el dispositivo en agua. Si el dispositivo se ha expuesto al agua, retírela con un paño seco. Si se ha expuesto a algún otro líquido, rocíelo de inmediato con un poco de agua limpia. Seque el dispositivo con cuidado. No cargue ni conecte el dispositivo si los conectores están sucios o húmedos.

**Importante:** La garantía no cubre daños por líquidos. Para impedir daños por líquidos, evite nadar o bañarse con el dispositivo, exponerlo a aguas presurizadas o de alta velocidad (como cuando se ducha o practica surf o jet ski), usar el dispositivo en un sauna o baño turco, sumergir el dispositivo intencionadamente en agua, o bien utilizarlo fuera de los intervalos de temperatura sugeridos o en entornos muy húmedos.

**Importante:** Los accesorios que se utilizan con este dispositivo no ofrecen la misma resistencia al agua que el dispositivo. Por ejemplo, los cargadores solo deben utilizarse en condiciones secas, nunca húmedas.

## INFORMACIÓN SOBRE LA CERTIFICACIÓN DE LA TASA ESPECÍFICA DE ABSORCIÓN (SAR)

### **Este dispositivo móvil cumple las directrices de exposición a ondas de señales móviles.**

Su dispositivo móvil es un transmisor y receptor de señales móviles. Está diseñado para no exceder los límites de exposición a las ondas de señales móviles (campos electromagnéticos de radiofrecuencia), recomendados por las directrices internacionales de la organización científica independiente ICNIRP. Estas directrices incorporan márgenes de seguridad considerables cuyo objetivo es asegurar la protección de todas las personas con independencia de la edad y salud. Las directrices de exposición se basan en la Tasa de absorción específica (Specific Absorption Rate, SAR), que es una expresión de la cantidad de potencia de radiofrecuencia (RF) depositada en la cabeza o el cuerpo cuando el dispositivo está transmitiendo. El límite de SAR de la ICNIRP para dispositivos móviles es de 2,0 W/kg ponderados para 10 gramos de tejido.

Las pruebas SAR se hacen con el dispositivo en posiciones de funcionamiento estándar, transmitiendo a su nivel máximo de potencia certificado, en todas las bandas de frecuencia.

Este dispositivo cumple las directrices de exposición a RF cuando se utiliza junto a la cabeza o cuando se encuentra a una distancia mínima de 1,5 centímetros (5/8 pulgadas) del cuerpo. Cuando lleve el teléfono móvil en una funda, con una pinza para el cinturón u otro soporte para dispositivos para llevarlos puestos, estos no deberán estar fabricados con metal y deberán garantizar al menos la distancia de separación con el cuerpo indicada.

Para enviar datos o mensajes, se necesita una buena conexión de red. El envío puede verse retrasado hasta que exista una conexión de estas características disponible. Siga las instrucciones respecto a la distancia de separación hasta que termine el envío.

Durante el uso general, los valores de SAR suelen estar bastante por debajo de los valores anteriormente indicados. Esto se debe a que la potencia operativa de su dispositivo móvil se reduce cuando no se necesita toda la potencia para realizar la llamada. Gracias a ello, se aumenta la eficacia del sistema y se reducen al mínimo las interferencias en la red. Cuando menor es la salida de potencia, menor es el valor de SAR.

Los modelos del dispositivo pueden tener diferentes versiones y más de un valor. Con el tiempo pueden tener lugar cambios de componentes y diseño, algunos de los cuales podrían afectar a los valores de SAR.

Para obtener más información, visite [www.sar-tick.com](http://www.sar-tick.com). Tenga en cuenta que los dispositivos móviles pueden estar transmitiendo ondas incluso aunque no esté haciendo una llamada de voz.

La Organización Mundial de la Salud (OMS) establece que la información científica actual no indica la necesidad de adoptar ninguna precaución especial durante el uso de dispositivos móviles. Si desea reducir la exposición a la que se ve expuesto, le recomendamos que limite su uso o que utilice un kit de manos libres para mantener el dispositivo lejos de la cabeza y del cuerpo. Para obtener más información, explicaciones y debates sobre la exposición a RF, visite el sitio web de la OMS en [www.who.int/health-topics/electromagnetic-fields#tab=tab\\_1](http://www.who.int/health-topics/electromagnetic-fields#tab=tab_1).

Consulte [www.hmd.com/sar](http://www.hmd.com/sar) para conocer el valor SAR máximo del dispositivo.

## ACERCA DE LA GESTIÓN DE DERECHOS DIGITALES

Cuando utilice este dispositivo, deberá respetar la legislación en vigor, así como las costumbres locales, la privacidad y los derechos legítimos de las demás personas, incluidos los derechos de autor. La protección de los derechos de autor puede prohibir la realización de copias o modificaciones, y la transferencia de fotos, música y otro contenido.

## DERECHOS DE AUTOR Y AVISOS

### Derechos de autor y otros avisos

La disponibilidad de los productos, las funciones, las aplicaciones y los servicios pueden variar según la región. Para obtener más información, póngase en contacto con su proveedor de servicios. Este producto puede contener componentes, tecnología o software sujetos a las normativas y a la legislación de EE. UU. y de otros países. Se prohíbe toda desviación que contravenga la legislación.

El contenido del presente documento se suministra "tal cual". Salvo que así lo exija la legislación en vigor aplicable, no se ofrece ningún tipo de garantía, expresa o implícita, incluidas las garantías implícitas de comerciabilidad e idoneidad para un fin en particular en lo que se refiere a la precisión, fiabilidad y contenido del presente documento. HMD Global se reserva el derecho a revisar este documento o ponerlo fuera de circulación en cualquier momento sin previo aviso.

En la máxima medida de lo permitido por la ley de aplicación, ni HMD Global ni las empresas que otorgan sus licencias serán responsables bajo ninguna circunstancia de la pérdida de datos o ingresos ni de ningún daño especial, incidental, consecuente o indirecto, independientemente de cuál sea su causa.

Queda prohibida la reproducción o distribución de todo o parte del contenido de este documento bajo cualquier forma sin el consentimiento previo y por escrito de HMD Global. HMD Global aplica una política de desarrollo continuo. HMD Global se reserva el derecho a realizar modificaciones y mejoras en todos los productos descritos en este documento sin previo aviso.

HMD Global no hace ninguna declaración, no proporciona ninguna garantía ni asume ninguna responsabilidad con respecto a la funcionalidad, el contenido o la asistencia del usuario final de aplicaciones de terceros proporcionadas con el dispositivo. Cuando utiliza una aplicación, estarán aceptando que dicha aplicación se proporciona tal cual.

La descarga de mapas, juegos, música y vídeos y la carga de fotografías y vídeos pueden implicar la transferencia de grandes cantidades de datos. Su proveedor de servicios puede aplicar cargos por la transmisión de datos. La disponibilidad de determinados productos, servicios y características puede variar según la región. Póngase en contacto con su distribuidor local para obtener más detalles y saber la disponibilidad de algunos idiomas.

Es posible que determinadas características, funciones y especificaciones de producto dependan de la red y estén sujetas a términos, condiciones y cargos adicionales.

Todo ello está sujeto a cambios sin previo aviso.

La Política de privacidad de HMD Global, disponible en [<http://www.hmd.com/privacy>] (<http://www.hmd.com/privacy>), es válida para el uso del dispositivo.

Qualcomm y Snapdragon son marcas comerciales de Qualcomm Incorporated, registradas en los Estados Unidos y en otros países.

ZEISS, el logotipo de ZEISS, Tessar y T\* son marcas registradas de Carl Zeiss AG y se usan bajo licencia de Carl Zeiss Vision GmbH.

Google, Android, Google Play y otras marcas son marcas comerciales de Google LLC.

El símbolo "Qi" es una marca comercial de Wireless Power Consortium.

HMD Global Oy es el licenciatario exclusivo de teléfonos y tablets de la marca Nokia. Nokia es una marca registrada de Nokia Corporation. OZO es una marca comercial de Nokia Technologies Oy.

La marca y los logotipos con la palabra Bluetooth son propiedad de Bluetooth SIG, Inc. y el uso de dichas marcas por parte de HMD Global se realiza bajo licencia.

Todas las demás marcas comerciales son propiedad de sus respectivos dueños.