

**NOKIA**

# **Nokia 3310 4G**

## **Käyttöopas**

# Sisällysluettelo

<b>1</b>	<b>Tietoja tästä käyttöoppaasta</b>	<b>5</b>
<b>2</b>	<b>Käytön aloitus</b>	<b>6</b>
	Näppäimet ja osat . . . . .	6
	Puhelimen käyttöönotto ja käynnistäminen . . . . .	7
	Lataa puhelin . . . . .	9
<b>3</b>	<b>Perustoiminnot</b>	<b>11</b>
	Tutustu puhelimeesi . . . . .	11
	Säädä äänenvoimakkuutta . . . . .	14
	Kirjoita tekstiä . . . . .	14
<b>4</b>	<b>Puhelut, osoitekirja ja viestit</b>	<b>15</b>
	Puhelut . . . . .	15
	Osoitekirja . . . . .	15
	Lähetä ja vastaanota viestejä . . . . .	16
<b>5</b>	<b>Mukauta puhelinta</b>	<b>18</b>
	Vaihda soittoaäni tai viestin merkkiääni. . . . .	18
	Vaihda taustakuva . . . . .	18
<b>6</b>	<b>Kamera</b>	<b>19</b>
	Valokuvat . . . . .	19
	Videot . . . . .	19
<b>7</b>	<b>Internet ja yhteydet</b>	<b>21</b>
	Selaa webiä . . . . .	21
	Aktivoi Bluetooth . . . . .	21
	Aktivoi Bluetooth . . . . .	21

<b>8 Musiikki, ääni ja videot</b>	<b>23</b>
Soitin . . . . .	23
Puheentallennus . . . . .	23
Videosoitin . . . . .	23
<b>9 Radio</b>	<b>24</b>
Etsi ja tallenna radiokanavia . . . . .	24
Radion kuuntelu . . . . .	24
<b>10 Kello, kalenteri ja laskin</b>	<b>25</b>
Aseta kellonaika ja päivämäärä manuaalisesti . . . . .	25
Herätyskello . . . . .	25
Kalenteri . . . . .	26
Laskin . . . . .	26
<b>11 Update the phone software</b>	<b>27</b>
Laskin . . . . .	27
<b>12 Kopioi sisältöä ja tarkista muisti</b>	<b>28</b>
Kopioi sisältöä . . . . .	28
Kopioi sisältöä . . . . .	28
Muisti . . . . .	28
<b>13 Työkalut</b>	<b>29</b>
Muisti . . . . .	29
Muisti . . . . .	29
Taskulamppu . . . . .	29
Taskulamppu . . . . .	29
<b>14 Asetukset</b>	<b>30</b>
Taskulamppu . . . . .	30

<b>15 Tuotetietoja ja turvallisuutta koskevia tietoja</b>	<b>32</b>
Turvallisuutesi vuoksi . . . . .	32
Verkkopalvelut ja kustannukset . . . . .	34
Hätäpuhelut . . . . .	34
Laitteen ylläpito ja huolto . . . . .	35
Kierrätys . . . . .	36
Jäteastia, jonka päälle on merkitty rasti . . . . .	36
Akku- ja laturitiedot . . . . .	37
Pienet lapset . . . . .	38
Lääketieteelliset laitteet . . . . .	38
Kehon sisäiset lääketieteelliset laitteet . . . . .	38
Kuulokyky . . . . .	38
Suojaa laite haitalliselta sisällöltä . . . . .	38
Ajoneuvot . . . . .	39
Räjähdysalttiit alueet . . . . .	39
Tietoja digitaalisesta oikeuksien hallinnasta (Digital Rights Management) . . . . .	39
Tekijänoikeudet ja muita huomautuksia . . . . .	40

# 1 Tietoja tästä käyttöoppaasta



**Tärkeää:** Tärkeitä tietoja laitteen ja akun turvallisesta käytöstä saat lukemalla ”Tuote- ja turvallisuustiedot” ennen kuin otat laitteen käyttöön. Käyttöoppaasta saat tietoja uuden laitteesi käyttöönotosta.

## 2 Käytön aloitus

### NÄPPÄIMET JA OSAT

Tutustu uuden puhelimesi näppäimiin ja osiin.

#### Puhelimesi

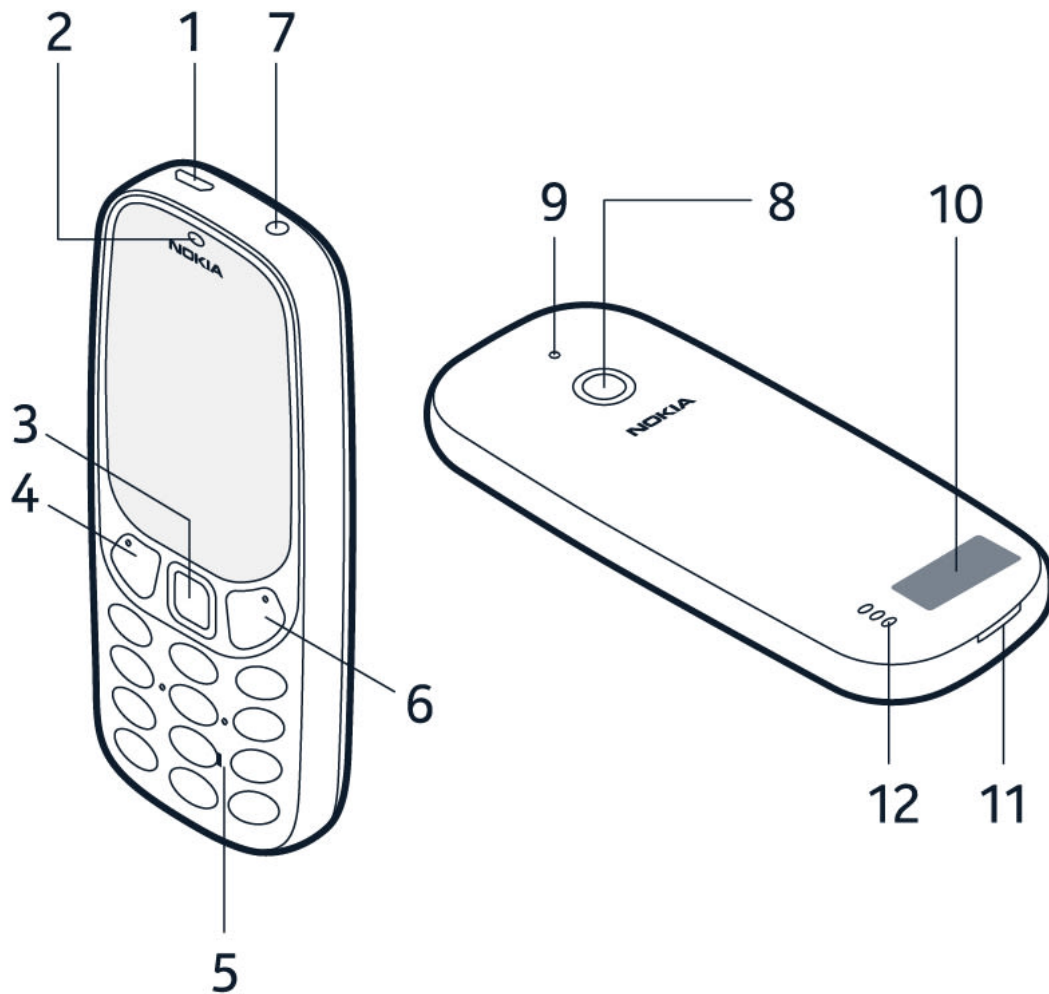

Puhelimesi näppäimet ja osat:

- |                                   |   |
|-----------------------------------|---|
| 1. Laturiliitäntä                 | 6. Toimintonäppäin, puhelun lopetus-<br>/virtanäppäin |
| 2. Kuuloke                        | 7. Kuulokeliitäntä                                    |
| 3. Numeronäppäimet                | 8. Kaiutin  |
| 4. Valintanäppäin                 | 9. Kamera   |
| 5. Toimintonäppäin, soittonäppäin |   |

10. Taskulamppu

12. Takakannen avaussyvennys

11. Antennialue

Lukitse näppäimet valitsemalla **Siirry** > **Lukitse**.

Vapauta näppäinten lukitus painamalla  ja valitsemalla **Avaa**.

Vältä antennin alueen koskettamista, kun antenni on käytössä. Antennien koskettaminen vaikuttaa radiolähetyksen laatuun ja saattaa lyhentää akun käyttöikää lisäämällä lähetystehoä käytön aikana.

Älä kytke laitetta tuotteisiin, jotka tuottavat lähtösignaaleja, sillä ne voivat vahingoittaa laitetta. Älä kytke ääniliitäntään jännitelähteitä. Jos kytket ääniliitäntään jonkin ulkoisen laitteen tai kuulokkeen, jota ei ole hyväksytty käytettäväksi tämän laitteen kanssa, kiinnitä erityistä huomiota äänenvoimakkuuteen. Jotkin laitteen osat ovat magneettisia. Laitte saattaa vetää puoleensa metallisia materiaaleja. Älä pidä luottokortteja tai muita magneettisia tallennusvälineitä laitteen lähellä, koska niille tallennetut tiedot voivat hävitä.

Jotkin tässä käyttöoppaassa mainitut lisälaitteet, esimerkiksi laturi, kuuloke tai datakaapeli, myydään ehkä erikseen.

## PUHELIMEN KÄYTTÖÖNOTTO JA KÄYNNISTÄMINEN

Opi asettamaan SIM-kortti, muistikortti ja akku paikoilleen sekä käynnistämään puhelimesi.

### Mikro-SIM-kortti



**Tärkeää:** Tämä laite tukee vain mikro-SIM-kortin käyttöä (katso kuva). Yhteensopimattomien SIM-korttien käyttäminen voi vahingoittaa korttia tai laitetta sekä vioittaa kortille tallennettuja tietoja. Ota yhteys matkapuhelinoperaattoriin, ennen kuin käytät SIM-korttia, johon on leikattu nano-UICC-kortin rajat.

## MicroSD-muistikortit



Käytä vain yhteensopivia muistikortteja, jotka on hyväksytty käytettäväksi tämän laitteen kanssa. Yhteensopimattomien korttien käyttäminen voi vahingoittaa korttia ja laitetta sekä vioittaa kortille tallennettuja tietoja.



**Huomautus:** Katkaise laitteesta virta ja irrota laturi sekä muut laitteet ennen kuorien poistamista. Vältä koskettamasta elektronisia osia, kun vaihdat kuoria. Säilytä ja käytä laitetta aina siten, että kuoret ovat paikallaan.

### Puhelimen käyttöönotto (yksi SIM-kortti)

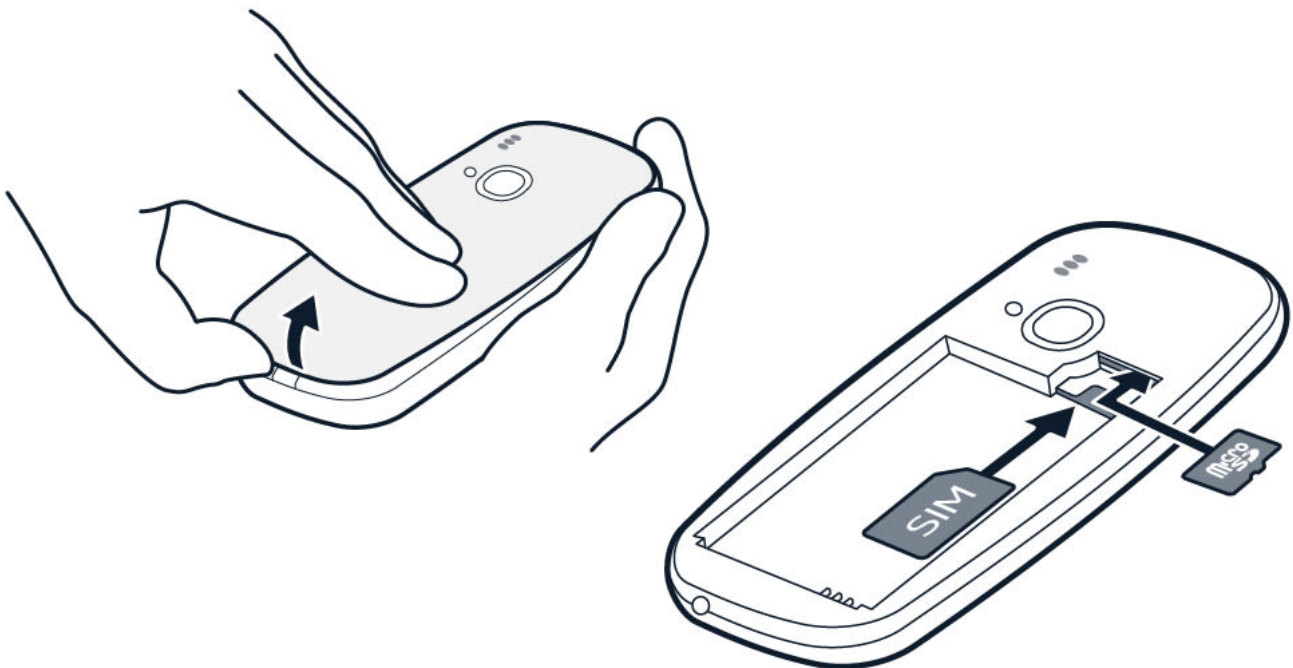

1. Aseta kynsi puhelimen alaosassa olevaan pieneen syvennykseen, nosta kuorta ja irrota se.
2. Jos akku on puhelimessa, irrota se.
3. Liu'uta SIM-kortti SIM-korttipaikkaan kontaktipinta alaspäin.
4. Jos sinulla on muistikortti, liu'uta se muistikorttipaikkaan.
5. Kohdista akun liittimet oikein ja aseta akku paikalleen.
6. Aseta takakansi takaisin paikalleen.

## Käynnistä puhelin

Pidä -näppäintä painettuna.

## Poista SIM-kortti

Avaa takakansi, poista akku ja liu'uta SIM-kortti ulos.

## Poista muistikortti

Avaa takakansi, poista akku ja vedä muistikortti ulos.

## Tunnusluvut

Puhelimessa ja SIM-kortilla käytetään eri koodeja suojaukseen.

- PIN- tai PIN2-koodit: Nämä koodit suojaavat SIM-korttiasi luvattomalta käytöltä. Jos olet unohtanut koodit tai koodeja ei ole toimitettu kortin mukana, ota yhteys verkkopalvelun tarjoajaan. Jos kirjoitat koodin väärin 3 kertaa peräkkäin, koodin lukitus on avattava PUK- tai PUK2-koodilla.
- PUK- tai PUK2-koodit: Näitä koodeja tarvitaan PIN- tai PIN2-koodin lukituksen avaamiseen. Jos koodeja ei ole toimitettu SIM-kortin mukana, ota yhteys verkkopalvelun tarjoajaan.
- Suojakoodi: Suojakoodin avulla voit suojata puhelimesi luvattomalta käytöltä. Voit asettaa puhelimen kysymään määrittämäsi suojakoodia. Pidä koodi omana tietonasi ja säilytä se varmassa tallessa erillään puhelimesta. Jos unohdat koodin ja puhelin on lukittu, puhelin on vietävä huoltoon. Tästä voi aiheutua lisäkuluja, ja kaikki puhelimessa olevat henkilökohtaiset tiedot voivat hävitä. Lisätietoja saat lähimmästä puhelimen asiakastuesta tai puhelimen myyjältä.
- IMEI-koodi: Verkko tunnistaa puhelimet IMEI-koodin avulla. Saatat tarvita koodia myös asiakastuen palveluja tai puhelimen myyjän tukipalveluja käyttäessäsi. Saat IMEI-koodin näkyviin näppäilemällä **\*#06#**.

## LATAA PUHELIN

Akkuun on ladattu jonkin verran virtaa tehtaalla, mutta se on ehkä ladattava uudelleen, ennen kuin voit käyttää puhelinta.

## Lataa akku

1. Kytke laturi pistorasiaan.
2. Kytke laturi puhelimeen. Irrota lataamisen jälkeen laturi ensin puhelimesta ja sitten pistorasiasta.

Jos akku on täysin tyhjä, voi kestää useita minuutteja, ennen kuin latauksen symboli tulee näkyviin.



**Vihje:** Voit käyttää USB-latausta, kun pistorasiaa ei ole käytettävissä. Voit myös siirtää tietoja latauksen aikana. USB-latauksen teho vaihtelee paljon, ja latauksen alkaminen sekä laitteen käynnistyminen voivat kestää pitkään. Varmista, että tietokoneeseen on kytketty virta.

## Säästä virtaa

Voit säästää virtaa toimimalla seuraavasti:

1. Lataa järkevästi: lataa akku aina täyteen.
2. Valitse vain tarvitsemasi äänet: mykistä tarpeettomat äänet, kuten näppäinäänet.
3. Käytä kaiuttimen asemesta johdollista kuulokemikrofonia.
4. Muuta puhelimen näytön asetuksia: aseta puhelimen näyttö pimenemään lyhyen viiveen jälkeen.
5. Vähennä näytön kirkkautta.
6. Käytä verkkoyhteyksiä, kuten Bluetoothia, mahdollisuuksien mukaan vain tarvittaessa: ota yhteydet käyttöön vain silloin, kun käytät niitä.
7. Poista WLAN-yhteyden jako käytöstä, kun Internet-jakoa ei tarvita.

### 3 Perustoiminnot

#### TUTUSTU PUHELIMEESI

Tarkastele puhelimen sovelluksia ja toimintoja



Valitse **Valikko**.

## Siirry sovellukseen tai toimintoon

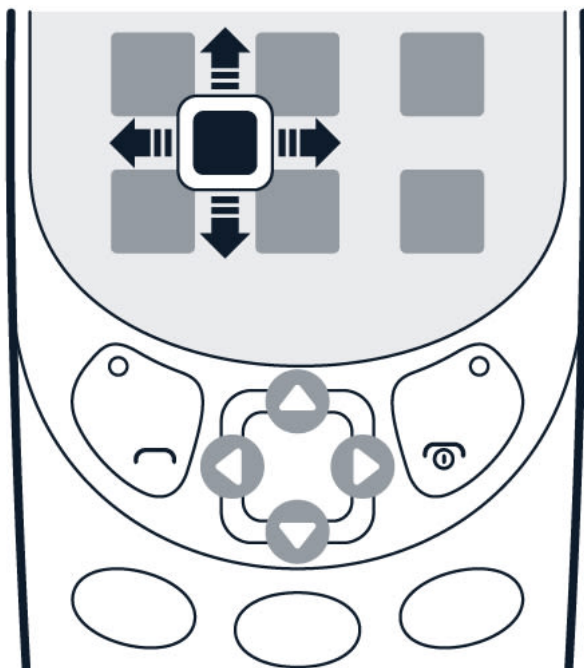

Paina selausnäppäintä ylöspäin, alaspäin, vasemmalle tai oikealle.

## Avaa sovellus tai valitse toiminto



Valitse **Valitse**.

**Palaa edelliseen näkymään**

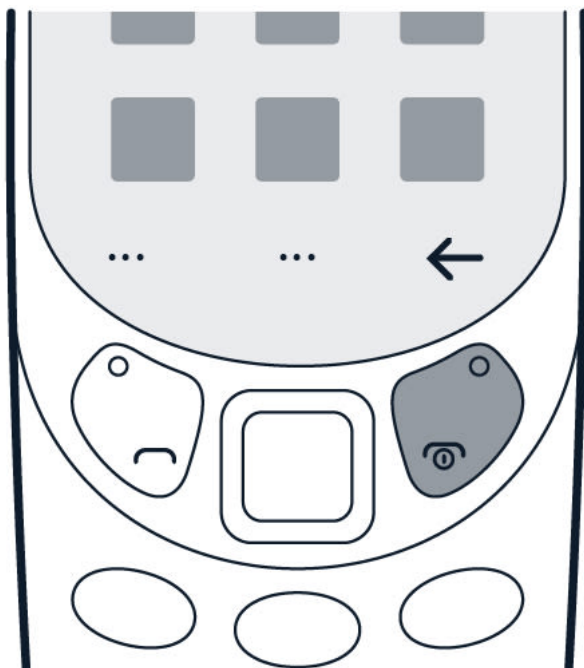

Paina ←.

**Palaa aloitusnäyttöön**

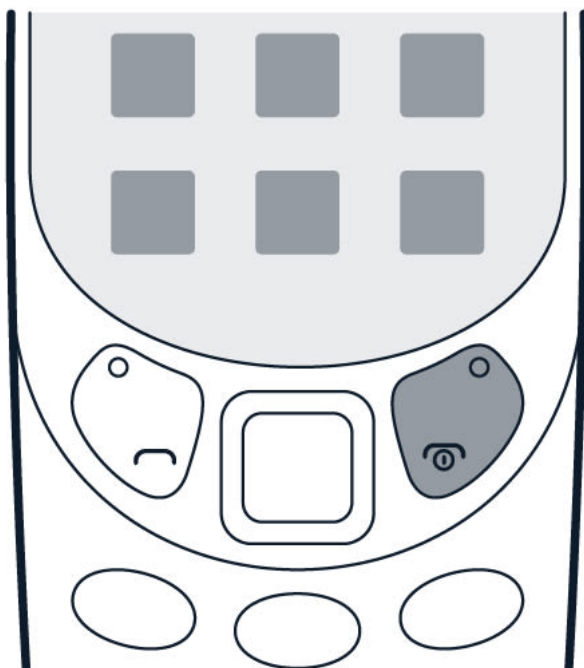

Paina lopetusnäppäintä.

## SÄÄDÄ ÄÄNENVOIMAKKUUTTA

Säädä äänenvoimakkuutta suuremmalle tai pienemmälle.

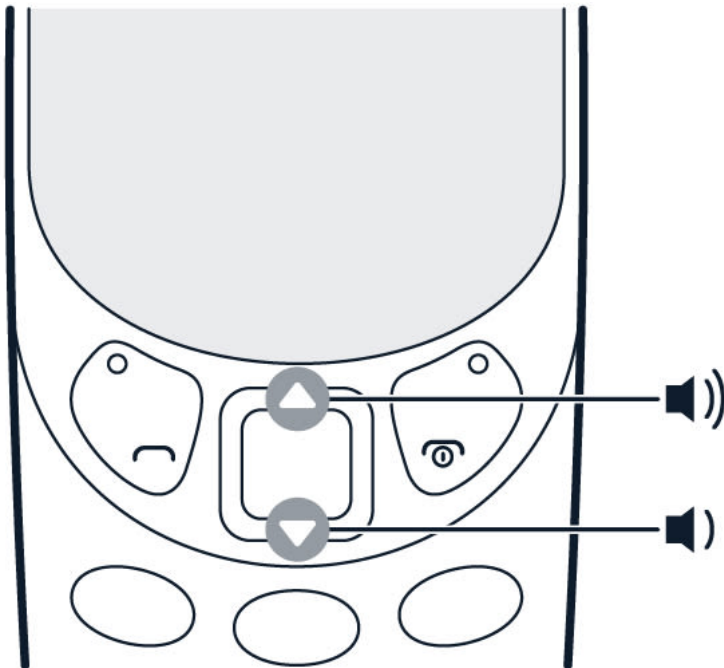

Onko puhelimesi soittoääntä vaikea kuulla meluisassa ympäristössä tai soiko puhelin liian kovalla äänellä? Voit säätää äänenvoimakkuutta oman mieltymyksesi mukaan.

Säädä äänenvoimakkuutta selaamalla ylös- tai alaspäin puhelun tai radion kuuntelun aikana.

## KIRJOITA TEKSTIÄ

Tekstin kirjoittaminen näppäinten avulla on helppoa ja hauskaa.

### Kirjoita näppäimistön avulla

Paina näppäintä toistuvasti, kunnes kirjain tulee näkyviin.

Jos haluat lisätä välilyönnin, paina **0**-näppäintä.

Jos haluat kirjoittaa erikoismerkin tai välimerkin, paina **\***-näppäintä.

Voit vaihtaa isojen ja pienten kirjaimien välillä painamalla toistuvasti **#**-näppäintä.

Jos haluat kirjoittaa numeron, pidä numeronäppäintä painettuna.



Kirjoitustapa vaihtelee sovelluskohtaisesti.

## 4 Puhelut, osoitekirja ja viestit

### PUHELUT

#### Soita puhelu

Opi soittamaan puheluja uudella puhelimellasi.

1. Kirjoita puhelinnumero. Kirjoita ulkomaanpuheluissa käytetty plusmerkki (+) painamalla kahdesti \*-näppäintä.
2. Paina . Valitse tarvittaessa SIM-kortti, jota haluat käyttää.
3. Lopeta puhelu valitsemalla .

#### Vastaa puheluun



Paina .



**Vihje:** Käsittele puheluita handsfree-toiminnolla muodostamalla pariliitos puhelimen ja yhteensopivan Bluetooth-kuulokemikrofonin (myydään erikseen) välille. Ota Bluetooth-yhteys käyttöön valitsemalla **Valikko** >  > **Yhteydet** > **Bluetooth** ja muuttamalla asetuksen **Bluetooth** arvoksi **Käytössä**.

#### Pikavalinta

Voit soittaa henkilölle nopeasti käyttämällä pikavalintaa.



1. Voit lisätä ihmisiä pikavalintaluetteloon valitsemalla **Valikko** > .
2. Valitse  > **Pikavalinta** ja ota **Pikavalinta** käyttöön.
3. Valitse **Muokkaa**.
4. Selaa käytettävissä olevan pikavalintanumeron kohdalle ja valitse **Lisää**.
5. Valitse henkilö.

Voit valita, soittaako puhelin vai lähettääkö se tekstiviestin, kun painat pikavalintanäppäintä. Oletusarvoisesti puhelin soittaa. Jos haluat siirtyä puhelusta tekstiviestiin, valitse pikavalinta ja  > **Määritä tekstiviestiin**.

### OSOITEKIRJA

#### Lisää nimi

Tallenna ja järjestä ystäväsi puhelinnumerot.



1. Valitse **Valikko** >  >  > **Lisää uusi nimi**.
2. Selaa ylös lisätäksesi henkilön valokuvan.
3. Selaa alas kirjoittaaksesi nimen ja numeron sekä lisätäksesi muita haluamiasi tietoja. Voit määrittää henkilölle myös tietyn soittoäänen.
4. Valitse  > **Tallenna yhteystieto**.



**Vihje:** Tallenna puhelinnumero numeronvalitsimeen kirjoittamalla puhelinnumero ja valitsemalla **Tallenna**.

## Lisää nimi

Tallenna ja järjestä ystäviesi puhelinnumerot.

1. Valitse **Valikko** >  >  > **Lisää uusi nimi**.
2. Selaa ylös lisätäksesi henkilön valokuvan.
3. Selaa alas kirjoittaaksesi nimen ja numeron sekä lisätäksesi muita haluamiasi tietoja. Voit määrittää henkilölle myös tietyn soittoäänen.
4. Valitse  > **Tallenna yhteystieto**.



## Soita tai lähetä viesti henkilölle

Voit soittaa henkilölle tai lähettää hänelle viestejä suoraan osoitekirjasta.

1. Valitse **Valikko** >  ja selaa jonkin henkilön kohdalle.
2. Avaa yhteystietokortti ja valitse, haluatko soittaa vai lähettää viestin.

## LÄHETÄ JA VASTAANOTA VIESTEJÄ

### Kirjoita ja lähetä viestejä

1. Valitse **Valikko** >  > **Uusi viesti**.
2. Lisää vastaanottajat. Voit kirjoittaa puhelinnumeron suoraan tai lisätä vastaanottajan yhteystiedoista tai ryhmistä painamalla .
3. Kirjoita viesti.
4. Paina **Lähetä**.

## Kirjoitusvalinnat

Löydät erilaisia viestin kirjoitustapoja kohdasta , kun olet viestikentässä. Voit lisätä hymiöitä ja symboleita tai käyttää valmiita viestipohjia. Voit lisätä kuvia, videoita tai yhteystietokortteja, hylätä viestejä ja tallentaa ne luonnoksina.

## 5 Mukauta puhelinta

### VAIHDA SOITTOÄÄNI TAI VIESTIN MERKKIÄÄNI.

Voit valita uuden soittoäänen tai viestin merkkiäänen.

#### Vaihda soittoääni

1. Valitse **Valikko** >  > **Muokkaaminen** > **Äänet**.
2. Valitse **Soittoääni**.
3. Selaa soittoäänen kohdalle.
4. Paina **Valitse**.

### VAIHDA TAUSTAKUVA

You can change the look of your phone with wallpapers.

#### Valitse uusi taustakuva

Voit muuttaa aloitusnäytön taustaa taustakuvilla.

1. Valitse **Valikko** >  > **Muokkaaminen** > **Lukitusnäytön tausta** > **Taustakuvat**.
2. Selaa taustakuvan kohdalle ja paina **Valitse** nähdäksesi, miltä taustakuva näyttää näytössä.
3. Paina ✓.

Voit valita taustakuvaksi myös puhelimesiasi olevan valokuvan.



## 6 Kamera

### VALOKUVAT

Et tarvitse erillistä kameraa, kun voit tallentaa muistosi puhelimellasi.

#### Ota valokuva



Tallenna tärkeät hetket puhelimesi kameralla.

1. Ota kamera käyttöön valitsemalla **Valikko** > .
2. Voit suurentaa tai pienentää kuvattavaa kohdetta näytössä selaamalla ylös tai alas.
3. Ota valokuva valitsemalla .

Ennen valokuvan ottamista voit muuttaa asetuksia kohdassa  > **Kameran asetukset**. Voit esimerkiksi säätää valokuvan valotusta ja kirkkautta.

Jos haluat lisätä valokuvaasi tehosteita, muuttaa valokuvan laatua tai käyttää ajastinta valokuvan sommittelun parantamiseksi, paina  ja valitse jokin käytettävissä olevista vaihtoehdoista.

#### Katsele ottamaasi valokuvaa

Saat kuvan näkyviin heti otettuasi sen valitsemalla **Uusi** >  > **Valokuvat** > **Otetut kuvat**. Katsele valokuvaa myöhemmin kamerassa valitsemalla  > **Valokuvat** > **Otetut kuvat**.





Saat kuvan näkyviin heti otettuasi sen valitsemalla  > **Galleria**. Jos haluat tarkastella kuvaa myöhemmin, valitse **Valikko** > **Galleria**.

### VIDEOT

Et tarvitse erillistä videokameraa, kun voit kuvata videomuistoja puhelimellasi.

#### Kuvaa videoita

Sen lisäksi, että voit ottaa puhelimella valokuvia, voit kuvata sillä myös videoita.

1. Voit ottaa videokameran käyttöön valitsemalla **Valikko** >  ja selaamalla kohtaan .
2. Aloita tallennus valitsemalla .
3. Lopeta tallennus valitsemalla .

Ennen tallennuksen aloittamista voit muuttaa asetuksia, lisätä tehosteita tai ottaa videon valon käyttöön kohdassa .

**Katso kuvaamasi video**

Voit katsoa videon heti kuvauksen jälkeen valitsemalla ►.

## 7 Internet ja yhteydet

### SELAA WEBIÄ

Opi selaamaan webiä puhelimellasi.

#### Muodosta yhteys Internetiin

Lue uutisia ja selaa suosikkisivustojasi liikkeellä ollessasi.

1. Valitse **Valikko** > ●.
2. Kirjoita web-osoite ja paina **OK**.



**Tip:** There are two cursor modes available. In the arrow mode, you can move around web pages and click on items. In the mouse scroll mode, you can move up and down on web pages. To switch between the modes, press the left selection key.

### AKTIVOI BLUETOOTH

Yhdistä puhelimesi Bluetoothin kautta muihin laitteisiin.

#### Ota Bluetooth käyttöön

Valitse **Valikko** >  > **Yhteydet** > **Bluetooth** ja ota **Bluetooth** käyttöön.

### AKTIVOI BLUETOOTH

Yhdistä puhelimesi Bluetoothin kautta muihin laitteisiin.

#### Ota Bluetooth käyttöön

Valitse **Valikko** >  > **Yhteydet** > **Bluetooth** ja ota **Bluetooth** käyttöön.

## Ota Bluetooth käyttöön

Valitse **Valikko** >  > **Yhteydet** > **Bluetooth** ja ota **Bluetooth** käyttöön.

1. Select **Menu** >  > **Portable Wi-Fi hotspot**, and switch the hotspot on.
2. Select **Set up Wi-Fi hotspot**.
3. Enter the details and select **Save**.

You can now, for example, switch WLAN on in your laptop and connect it to the phone's WLAN hotspot.

## 8 Musiikki, ääni ja videot

### SOITIN

Voit kuunnella soittimella MP3-musiikkitiedostoja.

#### Kuuntele musiikkia

1. Valitse **Valikko** > .
2. Valitse, haluatko näyttää kappaleet, esittäjät, albumit tai soittolistat.
3. Selaa kappaleen kohdalle ja valitse **Toista**.





**Tip:** Use the phone keys to control the music player. To move to the previous song, press **4**. To pause and resume the music, press **5**. To move to the next song, press **6**. To turn down the volume, press **\***. To turn up the volume, press **#**.



**Vihje:** Voit kuunnella musiikkia langattomilla kuulokkeilla, kun muodostat pariliitoksen puhelimen ja yhteensopivan Bluetooth-kuulokemikrofonin (myydään erikseen) välille. Ota Bluetooth-yhteys käyttöön valitsemalla **Valikko** >  > **Yhteydet** > **Bluetooth** ja muuttamalla asetuksen **Bluetooth** arvoksi **Käytössä**.

### PUHEENTALLENNUS

#### Tallenna äänileike

1. Valitse **Valikko** > **Puheentallennus**.
2. Tallenna valitsemalla .
3. Lopeta tallennus valitsemalla .

### VIDEOSOITIN

Katso suosikkivideoitasi missä tahansa.

#### Toista video

1. Valitse **Valikko** > .
2. Valitse video ja paina **Avaa**.
3. Selausnäppäimellä voit keskeyttää toiston ja jatkaa sitä videota katsottaessa.



**Vihje:** Kaikkia videotiedostomuotoja ei tueta.

## 9 Radio

### ETSI JA TALLENNNA RADIOKANAVIA

Liitä yhteensopiva kuuloke. Se toimii antennina.

#### Hae radiokanavia

Valitse **Valikko** > . Jos avaat radion ensimmäisen kerran, se hakee käytettävissä olevat kanavat ja aloittaa toiston automaattisesti. Voit vaihtaa toiseen löydettyyn kanavaan vierittämällä vasemmalle tai oikealle.

Voit hakea kaikki käytettävissä olevat kanavat myöhemmin valitsemalla  > **Automaatt. haku**.

### RADION KUUNTELU

Löysitkö hyvän radiokanavan? Aloita sen kuuntelu!

#### Kuuntele lempiradiokanaviasi puhelimellasi

Valitse **Valikko** > . Voit muuttaa äänenvoimakkuutta selaamalla ylös tai alas. Kun haluat sulkea radion, valitse **Valinnat** > **Sulje**.

Valitse **Valikko** > . Radio alkaa toistaa viimeksi kuuntelemaasi kanavaa.

Voit vaihtaa kanavaa selaamalla vasemmalle tai oikealle.

Voit muuttaa äänenvoimakkuutta selaamalla ylös tai alas.

Voit sulkea radion valitsemalla  > **Sulje radio**.

## 10 Kello, kalenteri ja laskin

### ASETA KELLONAIKA JA PÄIVÄMÄÄRÄ MANUAALISESTI

Voit asettaa puhelimesi kellonajan itse.

#### Muuta kellonaika ja päivämäärä

1. Valitse **Valikko** >  > **Aika ja kieli** > **Pvm ja aika** .
2. Muuta asetuksen **Aut. päivitys** arvoksi **Ei käytössä** .
3. Selaa alas ja aseta aika ja päivämäärä numeronäppäimillä.

### HERÄTYSKELLO

Opi käyttämään herätyskelloa heräämiseen ja ehtiäksesi kaikkialle ajoissa.

#### Aseta hälytys

Eikö sinulla ole kelloa? Käytä puhelinta herätyskellona.

1. Valitse **Valikko** >  .
2. Lisää hälytys valitsemalla **Lisää** .
3. Aseta tunti ja minuutit numeronäppäimillä.
4. Valitse, toistetaanko hälytys, ja kirjoita hälytyksen nimi.
5. Valitse hälytysääni ja torkkuaika.
6. Valitse **Tallenna** .

Voit lisätä toisen hälytyksen vierittämällä ylös kohtaan **Uusi hälytys** ja valitsemalla **Lisää** .

Voit poistaa hälytyksen käytöstä vierittämällä hälytyksen kohdalle ja valitsemalla **Sulje** .

#### Ajastin

Jos tarvitset hälytyksen, mutta et halua luoda hälytystä herätyskellossa, käytä ajastinta. Voit esimerkiksi ajastaa jotakin, joka on valmistumassa keittiössä.

1. Valitse **Valikko** > **Lisäominaisuudet** > **Ajastin** .
2. Aseta aika ja anna ajastimelle nimi selausnäppäimillä.
3. Valitse **Käynnistä** .

Kun olet asettanut ajastimen ajan, palaa kohtaan **Valikko** > **Lisäominaisuudet** , selaa kohtaan **Ajastin** ja paina selausnäppäintä, jos haluat muokata ajastinta tai poistaa sen.

## Sekuntikello



1. Valitse **Valikko** > **Lisäominaisuudet** > **Sekuntikello**.
2. Valitse **Käynnistä**.
3. Paina  esimerkiksi silloin, kun kierros on suoritettu.

Voit pysäyttää sekuntikellon valitsemalla **Lopeta** ja painamalla .

## KALENTERI

Tarvitseeko sinun muistaa tärkeä tapahtuma? Lisää se kalenteriin.

### Lisää kalenterimuistutus

1. Valitse **Valikko** > .
2. Valitse päivämäärä ja  > **Lisää uusi tapahtuma**.
3. Anna tapahtumalle nimi.
4. Selaa alas ja aseta päivämäärä ja aika numeronäppäimillä.
5. Lisää hälytykseen muut haluamasi tiedot, kuten muistutusaika ja soittoääni.
6. Valitse **Tallenna**.

## LASKIN

Opi tekemään yhteen-, vähennys-, kerto- ja jakolaskuja puhelimesi laskimella.

### Miten laskea

1. Valitse **Valikko** > .
2. Syötä laskusi ensimmäinen tekijä, valitse selausnäppäimellä laskutoimitus ja syötä toinen tekijä.
3. Näet laskutoimituksen tuloksen painamalla selausnäppäintä.

Tyhjennä numerokentät painamalla .

## 11 Update the phone software

### LASKIN

Opi tekemään yhteen-, vähennys-, kerto- ja jakolaskuja puhelimesi laskimella.

#### Palauta puhelin alkutilaan.

Vahinkoja voi sattua, ja puhelimesi voi lakata vastaamasta. Voit palauttaa alkuperäiset asetukset, mutta ole varovainen, sillä puhelimen palauttaminen alkutilaan poistaa kaikki puhelimen muistiin tallennetut tiedot ja puhelimeen tehdyt muokkaukset.

Jos aiot hankkiutua eroon puhelimestasi, huomaa, että olet vastuussa henkilökohtaisen sisällön poistamisesta.

Tarvitset mahdollisesti suojakoodin voidaksesi palauttaa alkuperäiset asetukset. Palauta puhelimen alkuperäiset asetukset ja poista kaikki tiedot kirjoittamalla aloitusnäytössä `*#7370#`.

1. Valitse **Valikko** >  > **Järjestelmä** > **Tietoja** > **Palauta alkuperäiset asetukset**.
2. Puhelin ei enää pyydä vahvistusta, kun olet valinnut **OK**, mutta puhelin palautuu alkutilaan ja kaikki tiedot poistetaan.
3. Puhelin käynnistyy uudelleen.

## 12 Kopioi sisältöä ja tarkista muisti

### KOPIOI SISÄLTÖÄ

Kopioi kuvia, videoita, musiikkia ja muuta itse luomaasi sisältöä puhelimen ja tietokoneen välillä.

#### Kopioi sisältöä puhelimen ja tietokoneen välillä

Sisällön kopioiminen puhelimen muistista edellyttää, että puhelimeen on asennettu muistikortti.

1. Liitä puhelin yhteensopivaan tietokoneeseen yhteensopivalla USB-kaapelilla.
2. Valitse **Massamuisti**.
3. Avaa tietokoneessasi tiedostonhallinta, kuten Resurssienhallinta, ja selaa puhelimesi kohdalle. Näet puhelimeen ja mahdollisesti asetetulle muistikortille tallennetun sisällön.
4. Vedä ja pudota kohteita puhelimen ja tietokoneen välillä.

### KOPIOI SISÄLTÖÄ

Kopioi kuvia, videoita, musiikkia ja muuta itse luomaasi sisältöä puhelimen ja tietokoneen välillä.

#### Tarkista käytetyn ja vapaan muistin määrä

Valitse **Valikko** > **Tiedosto** > **Tiedot**. Puhelin näyttää käytettävissä olevan muistin määrän, käytetyn muistin määrän ja vapaan muistin määrän.

### MUISTI

Voit tarvittaessa tarkistaa, kuin paljon puhelimesta on käytettyä ja vapaata muistia.

#### Tarkista käytetyn ja vapaan muistin määrä

Valitse **Valikko** > **Tiedosto** > **Tiedot**. Puhelin näyttää käytettävissä olevan muistin määrän, käytetyn muistin määrän ja vapaan muistin määrän.

## 13 Työkalut

### MUISTI

Voit tarvittaessa tarkistaa, kuin paljon puhelimesta on käytettyä ja vapaata muistia.

#### Tarkista käytetyn ja vapaan muistin määrä

Valitse **Valikko** > **Tiedosto** > **☰** > **Tiedot**. Puhelin näyttää käytettävissä olevan muistin määrän, käytetyn muistin määrän ja vapaan muistin määrän.

### MUISTI

Voit tarvittaessa tarkistaa, kuin paljon puhelimesta on käytettyä ja vapaata muistia.

#### Tarkista käytetyn ja vapaan muistin määrä

Valitse **Valikko** > **Tiedosto** > **☰** > **Tiedot**. Puhelin näyttää käytettävissä olevan muistin määrän, käytetyn muistin määrän ja vapaan muistin määrän.

### TASKULAMPPU

#### Käytä taskulamppua

Valitse **Valikko** > **Taskulamppu**. Voit sytyttää taskulampun painamalla selausnäppäintä kerran ja sammuttaa taskulampun painamalla selausnäppäintä uudelleen.

Älä osoita lampulla kenenkään silmiin.

### TASKULAMPPU

#### Käytä taskulamppua

Valitse **Valikko** > **Taskulamppu**. Voit sytyttää taskulampun painamalla selausnäppäintä kerran ja sammuttaa taskulampun painamalla selausnäppäintä uudelleen.

Älä osoita lampulla kenenkään silmiin.

## 14 Asetukset

### TASKULAMPPU

#### Palauta puhelin alkutilaan.

Vahinkoja voi sattua, ja puhelimesi voi lakata vastaamasta. Voit palauttaa alkuperäiset asetukset, mutta ole varovainen, sillä puhelimen palauttaminen alkutilaan poistaa kaikki puhelimen muistiin tallennetut tiedot ja puhelimeen tehdyt muokkaukset.

Jos aiot hankkiutua eroon puhelimestasi, huomaa, että olet vastuussa henkilökohtaisen sisällön poistamisesta.

Tarvitset mahdollisesti suojakoodin voidaksesi palauttaa alkuperäiset asetukset. Palauta puhelimen alkuperäiset asetukset ja poista kaikki tiedot kirjoittamalla aloitusnäytössä **\*#7370#**.

1. Valitse **Valikko** >  > **Järjestelmä** > **Tietoja** > **Palauta alkuperäiset asetukset** .
2. Puhelin ei enää pyydä vahvistusta, kun olet valinnut **OK**, mutta puhelin palautuu alkutilaan ja kaikki tiedot poistetaan.
3. Puhelin käynnistyy uudelleen.

#### Lentotila

Käytä lentotilaa, kun olet lentokoneessa tai muissa paikoissa, joissa puhelimen käyttö ei ole sallittua.

Jos haluat aktivoida lentotilan, valitse **Valikko** >  > **Yhteydet** ja ota **Lentotila** käyttöön.

Lentotila katkaisee yhteydet matkapuhelinverkkoon ja poistaa laitteen langattomat toiminnot käytöstä. Noudata esimerkiksi lentoyhtiön ohjeita ja turvallisuusvaatimuksia sekä voimassa olevia lakeja ja määräyksiä.

#### Rajoita mobiilidatan käyttöä verkkovierailun aikana

Jos haluat välttää ylimääräisiä kustannuksia, voit muuttaa dataverkkovierailuasetuksia.

Valitse **Valikko** >  > **Yhteydet** ja poista **Dataverkkovierailu** käytöstä.

#### Muuta kellonaika ja päivämäärä

1. Valitse **Valikko** >  > **Aika ja kieli** > **Pvm ja aika** .
2. Muuta asetuksen **Aut. päivitys** arvoksi **Ei käytössä** .
3. Selaa alas ja aseta aika ja päivämäärä numeronäppäimillä.

## Valitse uusi taustakuva

Voit muuttaa aloitusnäytön taustaa taustakuvilla.

1. Valitse **Valikko** >  > **Muokkaaminen** > **Lukitusnäytön tausta** > **Taustakuvat**.
2. Selaa taustakuvan kohdalle ja paina **Valitse** nähdäksesi, miltä taustakuva näyttää näytössä.
3. Paina ✓.

Voit valita taustakuvaksi myös puhelimesiasi olevan valokuvan.

## Vaihda soittoääni

1. Valitse **Valikko** >  > **Muokkaaminen** > **Äänet**.
2. Valitse **Soittoääni**.
3. Selaa soittoäänen kohdalle.
4. Paina **Valitse**.

## 15 Tuotetietoja ja turvallisuutta koskevia tietoja

### TURVALLISUUTESI VUOKSI

Lue nämä perusohjeet. Ohjeiden noudattamatta jättäminen saattaa olla vaarallista tai paikallisten lakien ja säädösten vastaista. Saat lisätietoja lukemalla koko oppaan.

### SULJE LAITE RAJOITETUILLA ALUEILLA



Katkaise laitteesta virta, kun langattoman laitteen käyttö on kielletty tai se voi aiheuttaa häiriöitä tai vaaratilanteen, esimerkiksi ilma-aluksissa, sairaaloissa sekä lääketieteellisten laitteiden, polttoaineiden, kemikaalien tai räjäytystyömaiden lähellä. Noudata kaikkia ohjeita rajoitetuilla alueilla.

### LIIKENNETURVALLISUUS



Noudata kaikkia paikallisia lakeja. Älä koskaan käytä käsiäsi muuhun kuin ajoneuvon hallintaan sitä ajaessasi. Aseta ajaessasi ajoturvallisuus etusijalle.

### HÄIRIÖT



Kaikki langattomat laitteet ovat alttiita häiriöille, jotka voivat vaikuttaa laitteiden toimintaan.

## VALTUUTETTU HUOLTO



Vain valtuutettu huoltoliike saa asentaa tai korjata tuotteen.

## AKUT, LATURIT JA MUUT LISÄLAITTEET



Käytä vain sellaisia akkuja, latureita ja muita lisälaitteita, jotka HMD Global Oy on hyväksynyt käytettäväksi tämän laitteen kanssa. Älä yhdistä yhteensopimattomia tuotteita toisiinsa.

## PIDÄ LAITE KUIVANA



Jos laitteesi on vedenpitävä, tarkista sen IP-luokitus laitteen teknisistä tiedoista, joista saat lisäohjeita.

## KUULON SUOJAAMINEN



Älä kuuntele pitkiä aikoja suurella äänenvoimakkuudella. Näin voit estää mahdolliset kuulovauriot. Noudata varovaisuutta pitäessäsi laitetta lähellä korvaasi kaiuttimen käytön aikana.

## SAR



Tämä laite täyttää radiotaajuusaltistumista koskevat suositukset, kun sitä käytetään normaalissa käyttöasennossa korvaa vasten tai siten, että sen etäisyys kehosta on vähintään 1,5 senttimetriä. Tarkat SAR-enimmäisarvot ovat tämän käyttöohjeen osiossa Hyväksyntätietoja (SAR). Lisätietoja on tämän käyttöoppaan Hyväksyntätietoja (SAR) -osiossa tai osoitteessa [www.sar-tick.com](http://www.sar-tick.com).

## VERKKOPALVELUT JA KUSTANNUKSET

Joidenkin toimintojen ja palvelujen käyttäminen sekä sisällön (myös ilmaistuotteiden) lataaminen edellyttää yhteyttä verkkoon. Tämä voi aiheuttaa suurten tietomäärien siirtämisen ja siihen voi liittyä tiedonsiirtomaksuja. Lisäksi joidenkin toimintojen käyttäminen voi edellyttää palvelun tilaamista.

Voit käyttää laitetta vain GSM 900/1800-verkoissa. Palvelu on tilattava palveluntarjoajalta.

## HÄTÄPUHELUT



**Tärkeää:** Yhteyksiä ei voida taata kaikissa oloissa. Älä koskaan luota ainoastaan matkapuhelimeen välttämättömässä viestinnässä, kuten hätätilanteissa.

Ennen soittamista:

- Kytke puhelimeen virta.
- Jos puhelimen näyttö ja näppäimistö on lukittu, avaa lukitus.
- Siirry paikkaan, jossa signaali on riittävän voimakas.

1. Paina lopetusnäppäintä toistuvasti, kunnes näkyviin tulee aloitusnäyttö.
2. Kirjoita sen alueen yleinen hätänumero, jossa olet. Hätänumerot vaihtelevat alueittain.
3. Paina soittonäppäintä.
4. Anna tarvittavat tiedot niin tarkasti kuin mahdollista. Älä katkaise puhelua, ennen kuin saat siihen luvan.

Voit joutua tekemään myös seuraavat toimet:

- Aseta SIM-kortti puhelimeen.
- Jos puhelin pyytää antamaan PIN-koodin, kirjoita sen alueen yleinen hätänumero, jolla olet, ja paina soittonäppäintä.
- Poista käytöstä puhelimesi puhelunrajoitukset, kuten puhelunesto, sallitut numerot tai rajattu käyttäjäryhmä.

## LAITTEEN YLLÄPITO JA HUOLTO

Käsittele laitetta, akkua, laturia ja lisälaitteita varovasti. Seuraavat ohjeet auttavat sinua pitämään laitteesi toimintakunnossa.

- Pidä laite kuivana. Sade, ilmankosteus ja kaikenlaiset nesteet ja kosteus voivat sisältää mineraaleja, jotka syövyttävät elektronisia piirejä.
- Älä käytä tai säilytä laitetta pölyisessä tai likaisessa paikassa.
- Älä säilytä laitetta kuumassa. Korkeat lämpötilat voivat vahingoittaa laitetta tai akkua.
- Älä säilytä laitetta kylmässä. Kun laitteen lämpötila palautuu normaaliksi, sen sisälle voi muodostua kosteutta, joka saattaa vahingoittaa laitetta.
- Älä avaa laitetta muulla tavoin kuin käyttöoppaassa annettujen ohjeiden mukaisesti.
- Hyväksymättömät muutokset saattavat vahingoittaa laitetta ja voivat olla radiolaitteita koskevien määräysten vastaisia.
- Älä pudota, kolhi tai ravista laitetta tai akkua. Kovakourainen käsittely voi vahingoittaa laitetta.
- Puhdista laitteen pinta vain pehmeällä, puhtaalla ja kuivalla kankaalla.
- Älä maalaa laitetta. Maali voi estää laitetta toimimasta kunnolla.
- Pidä laite etäällä magneeteista ja magneettikentistä.

- Varmista tärkeiden tietojen säilyminen tallentamalla ne ainakin kahteen eri paikkaan, esimerkiksi laitteen muistiin, muistikortille tai tietokoneeseen, tai kirjoita tärkeät tiedot muistiin.

Pitkään käytettäessä laite saattaa tuntua lämpimältä. Useimmissa tapauksissa tämä on normaalia. Välttääkseen ylikuumentumisen laite voi automaattisesti hidastaa toimintaansa, sulkea sovelluksia, keskeyttää latauksen ja tarvittaessa katkaista virran. Jos laite ei toimi kunnolla, vie se lähimpään valtuutettuun huoltoliikkeeseen.

## KIERRÄTYS



Palauta käytetyt elektroniset tuotteet, akut ja pakkausmateriaalit aina erityisiin keräyspisteisiin. Tällä tavoin ehkäiset valvomaton jätteen hävittäminen ja edistät materiaalien kierrätystä. Sähkölaitteet ja elektroniset tuotteet sisältävät monia arvokkaita materiaaleja, kuten metalleja (esimerkiksi kuparia, alumiinia, terästä ja magnesiumia) ja arvometalleja (esimerkiksi kultaa, hopeaa ja palladiumia). Kaikki laitteessa käytetyt materiaalit voidaan kierrättää tai niitä voidaan käyttää energiantuotannossa.

## JÄTEASTIA, JONKA PÄALLE ON MERKITYY RASTI

Jäteastia, jonka päälle on merkitty rasti



Tuotteeseen, akkuun, painettuun ohjeeseen tai pakkaukseen merkitty jäteastia, jonka päälle on merkitty rasti, tarkoittaa, että kaikki elektroniset tuotteet ja akut on toimitettava erilliseen keräyspisteeseen, kun tuote on käytetty loppuun. Muista ensin poistaa laitteesta henkilökohtaiset tiedot. Näitä tuotteita ei saa heittää lajittelemattoman yhdyskuntajätteen joukkoon. Toimita ne kierrätyspisteeseen. Lisätietoja lähimmästä kierrätyspisteestä saat paikalliselta jäteviranomaiselta tai lue HMD:n takaisinottoohjelmasta ja sen saatavuudesta maassasi osoitteessa [www.hmd.com/phones/support/topics/recycle](http://www.hmd.com/phones/support/topics/recycle).

## AKKU- JA LATURITIEDOT

### Akku ja laturi

Käytä laitetta vain alkuperäisen BL-4UL-akun kanssa.

Lataa laite AC-18-laturin avulla. Laturin pistoketyyppi voi vaihdella.

HMD Global voi hyväksyä myös muiden akku- tai laturimallien käytön tämän laitteen kanssa.

Akun tyyppi: BL-4UL

Yhden SIM-kortin puhelin

- Teoreettinen puheaika jopa 6 tuntia
- Teoreettinen valmiusaika jopa 27 päivää

Kahden SIM-kortin puhelin

- Teoreettinen puheaika jopa 6 tuntia.
- Teoreettinen valmiusaika jopa 24 päivää

### Akkujen ja laturien turvallisuustiedot

Kun irrotat laturin tai lisälaitteen johdon, ota kiinni ja vedä pistokkeesta, älä johdosta.

Kun laturia ei käytetä, irrota se pistorasiasta. Jos täyteen ladattua akkua ei käytetä, lataus purkautuu itsestään ajan myötä.

Jotta laitteen suorituskyky olisi mahdollisimman hyvä, pidä akku aina 15–25 °C:n lämpötilassa. Ääriämpötilat vähentävät akun tehoa ja käyttöaika. Laite, jossa on kuuma tai kylmä akku, ei ehkä tilapäisesti toimi. Akku voi joutua oikosulkuun, jos jokin metalliesine koskettaa akun metalliliuskoja. Tämä voi vahingoittaa akkua tai muuta esinettä.

Älä heitä akkuja tuleen, koska ne voivat räjähtää. Noudata paikallisia määräyksiä. Jos mahdollista, kierrätä osat. Akkuja ei saa heittää talousjätteen sekaan.

Älä pura, leikkaa, purista, taivuta tai puhko akkuja äläkä vaurioita niitä muulla tavoin. Jos akku vuotaa, älä päästä nestettä kosketuksiin ihon tai silmien kanssa. Mikäli näin käy, huuhtele kosketusalue välittömästi vedellä tai hakeudu lääkäriin. Älä yritä muokata akkua tai asettaa akkuun vieraita aineksia, äläkä upota akkua veteen tai muuhun nesteeseen tai altista akkua vedelle tai muille nesteille. Vahingoittunut akku voi räjähtää.

Käytä akkua ja laturia vain niiden aiottuun käyttötarkoitukseen. Virheellinen käyttö tai hyväksymättömien tai yhteensopimattomien akkujen tai laturien käyttö voi aiheuttaa tulipalo- ja räjähdysriskin tai muita vaaratilanteita, ja se voi tehdä laitteesta hyväksynnän vastaisen tai mitätöidä sitä koskevan takuun. Jos epäilet akun tai laturin vioittuneen, vie se huoltoliikkeeseen tai puhelimen myyjälle tarkistettavaksi, ennen kuin jatkat sen käyttöä. Älä koskaan käytä vahingoittunutta akkua tai laturia. Käytä laturia vain sisällä. Älä lataa laitteen akkua ukonilmalla.

## PIENET LAPSET

Laite ja sen lisälaitteet eivät ole leikkikaluja. Ne voivat sisältää pieniä osia. Pidä ne poissa pienten lasten ulottuvilta.

## LÄÄKETIETEELLISET LAITTEET

Radiolähetinlaitteet, mukaan lukien matkapuhelimet, voivat haitata puutteellisesti suojatun lääketieteellisen laitteen toimintaa. Keskustele lääkärin tai lääketieteellisen laitteen valmistajan kanssa, jos haluat varmistaa, että laite on riittävän hyvin suojattu ulkoista radiotaajuusenergiaa vastaan.

## KEHON SISÄISET LÄÄKETIETEELLISET LAITTEET

To avoid potential interference, manufacturers of implanted medical devices, such as a (cardiac) pacemaker, implanted cardioverter defibrillator, implanted cochlea (bionic ear), etc., recommend a minimum separation of 6 inches (15.3 centimetres) between a wireless device and the medical device. Persons who have such devices should:

- Always keep the wireless device more than 6 inches (15.3 centimetres) from the medical device.
- Not carry the wireless device in a breast pocket.
- Hold the wireless device to the ear opposite the medical device.
- Switch the wireless device off if there is any reason to suspect that interference is taking place.
- Follow the manufacturer directions for the implanted medical device.

If you have any questions about using your wireless device with an implanted medical device, consult your health care provider.

## KUULOKYKY



**Varoitus:** Kuulokkeiden käyttäminen voi vaikuttaa kykyysi kuulla ulkopuolisia ääniä. Älä käytä kuulokkeita silloin, kun se voi vaarantaa turvallisuutesi.

Jotkin langattomat laitteet saattavat häiritä joitakin kuulolaitteita.

## SUOJAA LAITE HAITALLISELTA SISÄLLÖLTÄ

Laitteesi voi altistua viruksille ja muulle haitalliselle sisällölle. Noudata seuraavia varotoimia:

- Ole varovainen avatessasi viestejä. Niissä voi olla vahingollisia ohjelmia, tai ne voivat olla muulla tavoin haitallisia laitteellesi tai tietokoneellesi.
- Ole varovainen, kun hyväksyt yhteyspyyntöjä, selaat Internetiä tai lataat sisältöä. Älä hyväksy Bluetooth-yhteyksiä lähteistä, joihin et luota.
- Asenna ja käytä palveluita ja ohjelmistoja vain sellaisista lähteistä, joihin luotat ja jotka tarjoavat riittävän suojan.
- Asenna virustorjunta- ja muut tietoturvaohjelmistot laitteellesi ja mihin tahansa liitettyyn tietokoneeseen. Käytä vain yhtä virustentorjuntaohjelmistoa kerrallaan. Useiden ohjelmien käyttäminen voi vaikuttaa laitteen ja/tai tietokoneen suorituskykyyn ja toimintaan.
- Jos käytät esiasennettuja kirjanmerkkejä ja linkkejä kolmansien osapuolien Internet-sivustoille, ryhdy asianmukaisesti varotoimiin. HMD Global ei tue näitä sivustoja eikä vastaa niistä.

## AJONEUVOT

Radiosignaalit saattavat vaikuttaa ajoneuvojen väärin asennettuihin tai puutteellisesti suojattuihin elektroniisiin järjestelmiin. Lisätietoja saat ajoneuvon tai sen laitteiden valmistajalta. Vain valtuutettu huoltoliike saa asentaa laitteen ajoneuvoon. Virheellinen asennus voi olla vaarallista ja se voi mitätöidä takuun. Tarkista säännöllisesti, että ajoneuvosi kaikki langattomat laitteet ovat kunnolla paikallaan ja toimivat oikein. Älä säilytä tai kuljeta syttyviä tai räjähdysalttiita materiaaleja samassa tilassa laitteen, sen osien tai lisälaitteiden kanssa. Älä aseta laitetta tai lisälaitteita alueelle, jolle turvatyyny laajenee täytyessään.

## RÄJÄHDYSALTTIIT ALUEET

Katkaise laitteesta virta, kun olet räjähdysalttiilla alueella, esimerkiksi bensiinipumppujen lähellä. Kipinät voivat aiheuttaa räjähdysten tai tulipalon, joka voi johtaa henkilövahinkoihin tai jopa kuolemaan. Noudata rajoituksia alueilla, joilla käsitellään polttoaineita, kemiallisissa tuotantolaitoksissa ja räjäytystyömailla. Räjähdysalttiita alueita ei aina ole merkitty selvästi. Niitä ovat tavallisesti alueet, joilla kehoitetaan sammuttamaan moottori, veneiden kannenalustilat, kemiallisten aineiden siirto- ja varastointitilat sekä alueet, joiden ilmassa on kemikaaleja tai hiukkasia. Tarkista nestekaasua (esimerkiksi propaania tai butaania) käyttävien ajoneuvojen valmistajilta, voiko tätä laitetta käyttää kyseisten ajoneuvojen lähellä.

## TIETOJA DIGITAALISESTA OIKEUKSIEN HALLINNASTA (DIGITAL RIGHTS MANAGEMENT)

Kun käytät tätä laitetta, noudata kaikkia lakeja ja kunnioita paikallisia käytäntöjä sekä muiden yksityisyyttä ja laillisia oikeuksia, kuten tekijänoikeuksia. Tekijänoikeussuoja saattaa estää kuvien, musiikin tai muun sisällön kopioimisen, muokkaamisen tai siirtämisen.

## TEKIJÄNOIKEUDET JA MUITA HUOMAUTUKSIA



**Vihje:** Kuuntele radioasemaa puhelimen kaiuttimista napauttamalla : **Kaiutin päälle** . Pidä kuulokemikrofoni yhdistettynä.

### Tekijänoikeudet ja muita huomautuksia

Tuotteiden, toimintojen, sovellusten ja palvelujen saatavuus voi vaihdella alueittain. Lisätietoja saat jälleenmyyjältä tai palveluntarjoajaltasi. Tämä laite saattaa sisältää hyödykkeitä, tekniikkaa tai ohjelmia, joihin sovelletaan Yhdysvaltojen ja muiden maiden vientilakeja ja -määräyksiä. Käyttäjän tulee noudattaa tällaisia lakeja ja määräyksiä.

Tämän asiakirjan sisältö tarjotaan sellaisena kuin se on. Sen virheettömyydestä, luotettavuudesta, sisällöstä tai soveltumisesta kaupankäynnin kohteeksi tai johonkin tiettyyn tarkoitukseen ei anneta mitään nimenomaista tai konkludenttista takuuta, ellei soveltuvalla lainsäädännöllä ole toisin määrätty. HMD Global varaa itselleen oikeuden muuttaa tätä asiakirjaa tai poistaa sen jakelusta milloin tahansa ilman etukäteisilmoitusta.

Ellei pakottavasta lainsäädännöstä muuta johdu, HMD Global tai sen lisenssinantajat eivät vastaa tietojen tai tulojen menetyksestä eivätkä mistään erityisistä, satunnaisista, epäsuorista tai välillisistä vahingoista.

Tämän asiakirjan sisällön jäljentäminen, siirtäminen tai jakeleminen kokonaan tai osittain missä tahansa muodossa on kielletty ilman HMD Globalin myöntämää kirjallista ennakkolupaa. HMD Global kehittää tuotteitaan jatkuvasti ja pidättää siksi oikeuden tehdä muutoksia ja parannuksia mihin tahansa tässä asiakirjassa mainittuun tuotteeseen ilman ennakoilmoitusta.

HMD Global ei tee lupauksia laitteen mukana toimitettujen kolmansien osapuolten sovellusten toimivuudesta, sisällöstä tai käyttäjätuesta, ei anna niistä takuuta eikä ota niistä mitään vastuuta. Käyttämällä sovellusta hyväksyt, että sovellus toimitetaan sellaisena kuin se on.

Karttojen, pelien, musiikin ja videoiden lataaminen laitteeseen sekä kuvien ja videoiden lataaminen verkkoon voi merkitä suurien tietomäärien siirtämistä. Palveluntarjoaja saattaa veloittaa tiedonsiirrosta. Tuotteiden, palvelujen ja toimintojen saatavuus voi vaihdella alueittain. Lisätietoja ja tietoja eri kieliversioiden saatavuudesta saat paikalliselta jälleenmyyjältä.

Tietyt toiminnot, ominaisuudet ja tuotteen tekniset tiedot voivat vaihdella verkon mukaan ja niihin voi liittyä erillisiä lisäehtoja ja maksuja.

Kaikkia näitä voidaan muuttaa ilman ennakoilmoitusta.

Laitteen käyttöä koskevat HMD Globalin henkilötietojen suojaperiaatteet, jotka ovat luettavissa osoitteessa <http://www.hmd.com/privacy>.

HMD Global Oy on Nokia-tuotemerkin lisenssinhaltija puhelimissa ja tablet-tietokoneissa yksinoikeudella. Nokia on Nokia Oyj:n rekisteröity tavaramerkki.

Bluetooth-sanamerkki ja -logot ovat Bluetooth SIG, Inc.:n omaisuutta ja ne ovat HMD Globalin käytössä lisenssillä.

Kaikki muut tavaramerkit ovat omistajiensa omaisuutta.

## Names and amounts of hazardous substances in the product

产品中有害物质的名称和含量						
部件名称 (Parts)	有害物质 (Hazardous Substances)					
	铅 (Pb)	汞 (Hg)	镉 (Cd)	六价铬 (Cr <sup>6+</sup> )	多溴联苯 (PBBs)	多溴二苯醚 (PBDEs)
主机 (Phone)	×	○	○	○	○	○
电池 (Battery)	×	○	○	○	○	○
附件 (Accessories)	充电器 (Charger)	×	○	○	○	○
	其他附件 (Other Accessories)	×	○	○	○	○

本表格依据SJ/T 11364 的规定编制  
 ○：表示有害物质在该部件所有均质材料中的含量均在GB/T26572 标准规定的限量要求以下。  
 ×：表示该有害物质至少在该部件的某一均质材料中的含量超出 GB/T 26572 标准规定的限量要求。

注：本产品标有“×”的原因是：现阶段没有可供选择的替代技术或部件。

**10** 主机，充电器及其它附件

**5** 电池

上述电子电气产品的「环保使用期限」，意指产品在正常使用条件下，产品中的有害物质自产品生产日期算起在上述标示期限内不会发生泄露或突变。在此期间，使用本产品不会对环境造成污染或对人身产生身体伤害。

RoHS table