

NOKIA

Nokia 215 4G

Guide d'utilisation

Sommaire

1	À propos de ce guide d'utilisation	4
2	Prise en main	5
	Touches et composants	5
	Préparer et allumer votre téléphone	6
	Charger votre téléphone	9
	Clavier	9
3	Appels, contacts et messages	11
	Appels	11
	Contacts	11
	Envoyer des messages	12
4	Personnaliser votre téléphone	13
	Modifier les tonalités	13
	Modifier l'apparence de votre écran d'accueil	13
	Exploiter au maximum les deux cartes SIM	13
5	Internet et connexions	14
	Naviguer sur le Web	14
	Bluetooth®	14
6	Musique	15
	Lecteur audio	15
	Écouter la radio	15
7	Horloge, agenda et calculatrice	16
	Régler l'heure et la date manuellement	16
	Réveil	16
	Agenda	16
	Calculatrice	16

8	Vider votre téléphone	18
	Supprimer du contenu privé de votre téléphone	18
9	Informations relatives au produit et à la sécurité	19
	Pour votre sécurité	19
	Appels d'urgence	22
	Prendre soin de votre appareil	22
	Recyclage	23
	Symbole de la poubelle barrée d'une croix	24
	Informations relatives à la batterie et au chargeur	24
	Enfants en bas âge	25
	Appareils médicaux	25
	Implants médicaux	25
	Écoute	25
	Protéger votre appareil des contenus nuisibles	26
	Véhicules	26
	Environnements potentiellement explosifs	26
	Informations relatives à la certification	26
	À propos de la Gestion des droits numériques	28
	Copyrights et autres avis	28

1 À propos de ce guide d'utilisation



Important : Pour obtenir des informations importantes sur l'utilisation sûre de votre appareil et de votre batterie, lisez la section « Informations sur le produit et la sécurité » avant d'utiliser l'appareil. Pour savoir comment démarrer avec votre nouvel appareil, lisez le guide d'utilisation.

2 Prise en main

TOUCHES ET COMPOSANTS

Votre téléphone

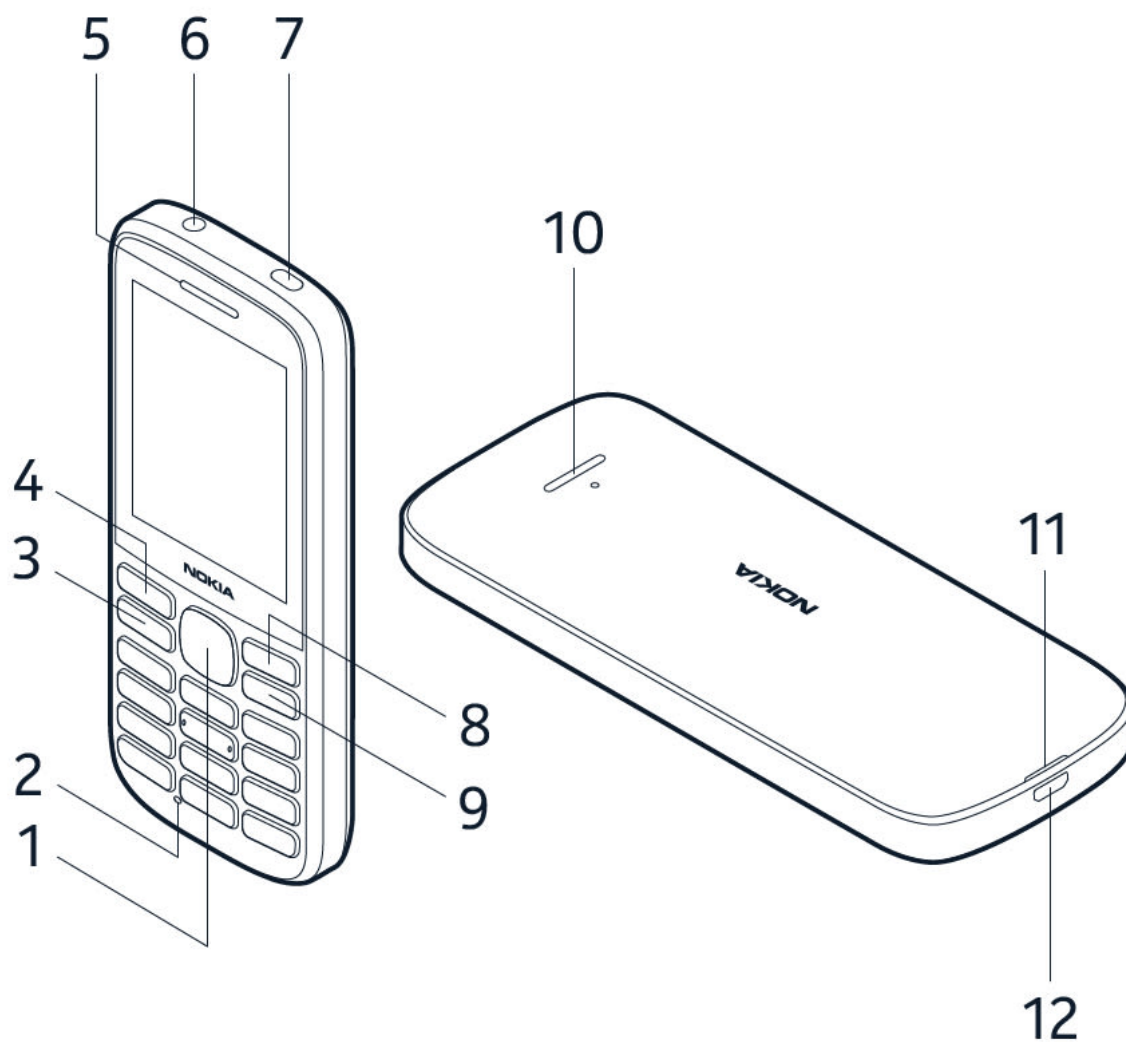

Ce guide de l'utilisateur s'applique aux modèles suivants : TA-1272, TA-1264, TA-1284, TA-1281, TA-1278, TA-1280.

- | | |
|---------------------------------|--|
| 1. Touche de défilement | 7. Torche |
| 2. Micro | 8. Touche de sélection droite |
| 3. Touche d'appel | 9. Touche fin d'appel/marche/arrêt |
| 4. Touche de sélection gauche | 10. Haut-parleur |
| 5. Écouteur | 11. Fente d'ouverture de la façade arrière |
| 6. Connecteur du kit oreillette | 12. Connecteur USB |

Évitez de toucher la zone de l'antenne lorsque cette dernière est en cours d'utilisation. Contact avec les antennes Affecte la qualité de la communication et peut réduire la durée de vie de la batterie en raison d'une puissance supérieure pendant le fonctionnement.

Ne connectez pas de produit créant un signal de sortie, car cela pourrait endommager l'appareil. Ne raccordez aucune source de tension au connecteur audio. Si vous connectez au connecteur audio un appareil externe ou un kit oreillette qui n'a pas été agréé pour cet appareil, faites particulièrement attention au niveau du volume. Certains composants de l'appareil sont magnétiques. L'appareil peut donc exercer une attraction sur les objets métalliques. Ne placez pas de cartes de crédit ou d'autres supports de stockage magnétiques à proximité de l'appareil car les informations qu'ils contiennent pourraient être effacées.

Il est possible que certains accessoires mentionnés dans ce guide d'utilisation, notamment le chargeur, le kit oreillette ou le câble de données, soient vendus séparément.



Remarque : Vous pouvez configurer le téléphone pour qu'il vous demande un code de sécurité afin de protéger votre confidentialité et vos données personnelles. Sélectionnez **Menu** >  > **Sécurité** > **Verrou** > **Code de sécurité**. Sachez toutefois que vous devez mémoriser le code, car HMD Global n'est pas en mesure de l'ouvrir ou de le contourner.

PRÉPARER ET ALLUMER VOTRE TÉLÉPHONE

Nano SIM



Important : Cet appareil est conçu pour être utilisé uniquement avec une carte nano-SIM. L'utilisation de cartes SIM incompatibles peut endommager la carte ou l'appareil et corrompre des données stockées sur la carte.



Remarque : avant d'enlever les éléments de la façade, mettez l'appareil hors tension et débranchez le chargeur et tout autre matériel. Évitez tout contact avec les composants électroniques lorsque vous changez les façades. Rangez et utilisez toujours l'appareil avec les façades fixées.

Ouvrir la façade arrière

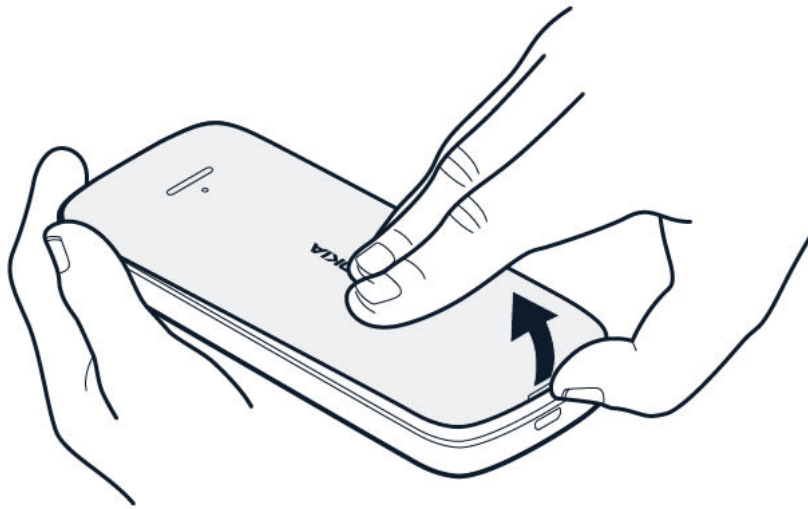

1. Placez votre ongle dans la petite fente au bas du téléphone, soulevez et retirez la façade.
2. Si la batterie se trouve dans le téléphone, soulevez-la pour l'extraire.

Insérer la carte SIM

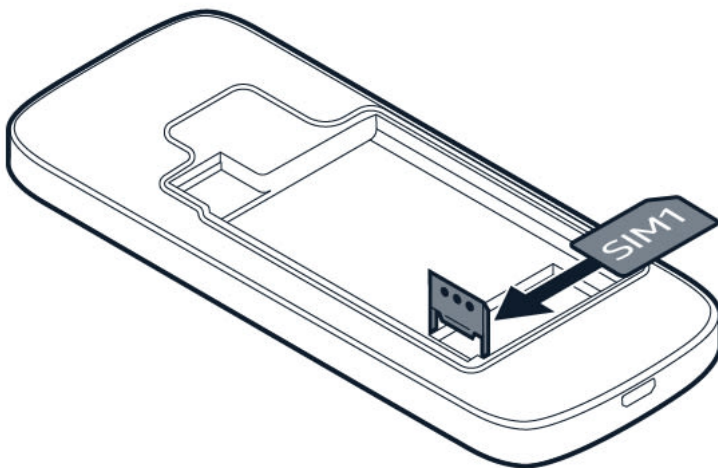

1. Faites glisser le support de la carte SIM vers la gauche et ouvrez-le.
2. Insérez la carte nano-SIM dans le logement SIM face vers le bas.
3. Fermez le support et faites-le glisser vers la droite pour le verrouiller.

Insérer la deuxième carte SIM

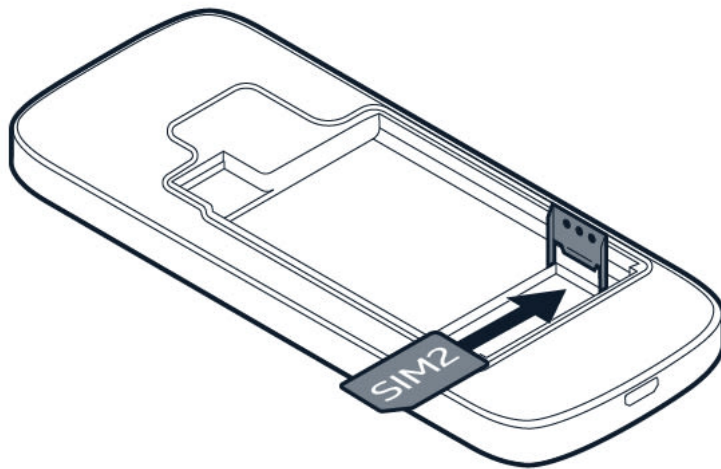

1. Faites glisser le support de carte SIM de l'emplacement SIM2 vers la droite et ouvrez-le.
2. Insérez la carte nano-SIM dans le logement SIM2 face vers le bas.
3. Fermez le support et faites-le glisser vers la gauche pour le verrouiller. Les deux cartes SIM sont disponibles simultanément lorsque l'appareil n'est pas en cours d'utilisation. Par contre, quand une carte SIM est active, notamment pour émettre un appel, l'autre carte SIM n'est pas nécessairement disponible.



Conseil: Pour savoir si votre téléphone peut utiliser 2 cartes SIM, consultez l'étiquette sur la boîte de vente. S'il y a 2 codes IMEI sur l'étiquette, vous avez un téléphone à double SIM.

Insérer la carte mémoire

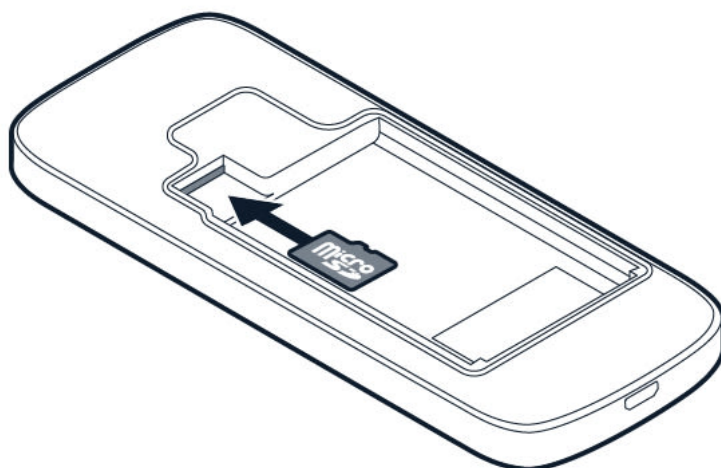

1. Faites glisser la carte mémoire dans la fente pour carte mémoire.
2. Remplacez la batterie.
3. Remplacez la façade arrière.

Allumez votre téléphone

Appuyez longuement sur .

CHARGER VOTRE TÉLÉPHONE

Votre batterie a été chargée partiellement en usine, mais vous risquez de devoir la recharger avant de pouvoir utiliser votre téléphone.

Charger la batterie

1. Branchez le chargeur sur une prise murale.
2. Connectez le chargeur au téléphone. Quand la batterie est chargée, débranchez le chargeur du téléphone, puis de la prise murale.

Si la batterie est complètement déchargée, plusieurs minutes peuvent s'écouler avant que l'indicateur de charge s'allume.





Conseil : vous pouvez opter pour le chargement via USB si aucune prise murale n'est disponible. Il est possible de transférer des données pendant le chargement de l'appareil. L'efficacité de la puissance de chargement USB varie considérablement et un temps considérable peut s'écouler avant que le chargement commence et que l'appareil puisse fonctionner. Assurez-vous que votre ordinateur est allumé.

CLAVIER

Utiliser les touches du téléphone

- Pour voir les applications et les fonctionnalités de votre téléphone, dans l'écran d'accueil, sélectionnez **Menu**.
- Pour accéder à une application ou à une fonctionnalité, appuyez sur la touche de défilement vers le haut, le bas, la gauche ou la droite. Pour ouvrir l'application ou la fonctionnalité, appuyez sur la touche de défilement.

Verrouiller le clavier

Pour éviter d'appuyer accidentellement sur les touches, verrouillez le clavier : appuyez sur . Pour déverrouiller le clavier, appuyez sur la touche de défilement, puis sélectionnez **Activ.** > .

Écrire à l'aide des touches

Appuyez sur une touche, puis utilisez la touche de défilement pour sélectionner la lettre dont vous avez besoin.

Pour saisir un espace, appuyez sur **0**.

Pour saisir un caractère spécial ou un signe de ponctuation, sélectionnez **≡** > **Insérer options** > **Insérer symbole**.

Pour basculer entre les majuscules et les minuscules, appuyez sur **#** à plusieurs reprises.

Pour saisir un numéro, appuyez sur une touche numérique et utilisez la touche de défilement pour sélectionner le numéro.

3 Appels, contacts et messages

APPELS

Émettre un appel

Découvrez comment émettre un appel avec votre nouveau téléphone.

1. Saisissez le numéro de téléphone. Pour taper le caractère + utilisé pour les appels internationaux, appuyez deux fois sur *.
2. Appuyez sur la touche d'appel. Si vous y êtes invité, sélectionnez la carte SIM à utiliser.
3. Pour terminer l'appel, appuyez sur la touche de fin d'appel.

Répondre à un appel

Appuyez sur .



CONTACTS

Ajouter un contact

1. Sélectionnez **Menu** >  > **+ Nouveau contact**.
2. Saisissez le nom et le numéro.
3. Sélectionnez **←** > **OK**.

Pour ajouter d'autres contacts, sélectionnez  > **Ajouter un contact**.

Enregistrer un contact à partir du journal d'appels

1. Sélectionnez **Menu** > .
2. Faites défiler jusqu'au numéro que vous souhaitez enregistrer, sélectionnez  > **Ajouter aux contacts** > **Nouveau contact**.
3. Ajoutez le nom du contact, vérifiez que le numéro de téléphone est correct et sélectionnez **←** > **OK**.



Appeler un contact

Vous pouvez appeler un contact directement à partir de la liste de contacts.

Sélectionnez **Menu** > , faites défiler jusqu'au contact que vous souhaitez appeler et appuyez sur la touche d'appel.

ENVOYER DES MESSAGES

Écrire et envoyer des messages

1. Sélectionnez **Menu** >  > **+ Nouveau message**.
2. Dans le champ Destinataires, entrez le numéro du destinataire ou sélectionnez  > **Contacts** pour ajouter des destinataires à partir de votre liste de contacts.
3. Rédigez le message dans le champ Message.
4. Pour insérer des smileys ou des symboles dans le message, sélectionnez  > **Insérer options** > **Insérer smiley** ou **Insérer symbole**.
5. Sélectionnez **Envoyer**.

4 Personnaliser votre téléphone

MODIFIER LES TONALITÉS



Définir des nouvelles tonalités

1. Sélectionner **Menu** >  > **Personnalisation** > **Sons**.
2. Sélectionnez la tonalité que vous voulez changer.
3. Faites défiler jusqu'à la tonalité que vous souhaitez, puis choisissez **Sélect.**

MODIFIER L'APPARENCE DE VOTRE ÉCRAN D'ACCUEIL

Choisir un nouveau fond d'écran

Vous pouvez modifier l'arrière-plan de votre écran d'accueil.

1. Sélectionnez **Menu** >  > **Personnalisation** > **Arrière-plan de l'écran de verrouillage** > **Fonds d'écran**.
2. Faites défiler jusqu'au fond d'écran que vous souhaitez, puis choisissez **Sélect.**
3. Si vous aimez le fond d'écran, sélectionnez .

EXPLOITER AU MAXIMUM LES DEUX CARTES SIM

Votre téléphone peut utiliser deux cartes SIM, qui peuvent être affectées à des fins différentes.

Sélectionner la carte SIM à utiliser

Sélectionnez **Menu** >  > **Connectivité** > **Double SIM**.

- Pour choisir la carte SIM à utiliser pour les appels, sélectionnez **SIM préférée des appels**.
- Pour choisir la carte SIM à utiliser pour les messages, sélectionnez **SIM préférée des messages**.
- Pour choisir la carte SIM à utiliser pour les données mobiles, sélectionnez **Conn. donn. mobiles** > **SIM préférée**.



Conseil : Vous pouvez renommer vos cartes SIM afin de les distinguer facilement. Sélectionnez **Menu** >  > **Connectivité** > **Double SIM** > **Param. SIM**. Sélectionnez une carte SIM et le **Nom de la carte SIM**.

5 Internet et connexions

NAVIGUER SUR LE WEB

Se connecter à Internet

Notez que le navigateur peut varier selon votre région et fonctionner différemment.

1. Sélectionnez **Menu** > ●.
2. Saisissez une adresse Web et appuyez sur **OK**.

BLUETOOTH®

Connectez votre téléphone à d'autres appareils à l'aide de Bluetooth.

Activer Bluetooth

1. Sélectionnez **Menu** > ⚙ > **Connectivité** > **Bluetooth**.
2. Activez **Bluetooth**.
3. Sélectionnez **Equipts trouvés** et le périphérique Bluetooth auquel vous souhaitez vous connecter.

6 Musique

LECTEUR AUDIO

Vous pouvez écouter vos fichiers de musique MP3 à l'aide du lecteur audio.

Écouter de la musique

Pour écouter de la musique, vous devez enregistrer les fichiers de musique sur une carte mémoire ou sur la mémoire du téléphone.





1. Sélectionnez **Menu** > .
2. Sélectionnez **Morceaux** pour voir toute la musique enregistrée.
3. Faites défiler jusqu'à un morceau et sélectionnez **Lire**.

Vous pouvez également créer vos propres listes de lecture.

Pour régler le volume, faites-le défiler vers le haut ou vers le bas.

ÉCOUTER LA RADIO

Écouter vos stations radio favorites sur votre téléphone

Sélectionnez **Menu** > . Votre téléphone recherche automatiquement des stations lorsque vous allumez la radio. Pour régler le volume, faites-le défiler vers le haut ou vers le bas. Pour enregistrer une station, sélectionnez  > **Ajouter aux favoris**. Pour basculer sur une station enregistrée, sélectionnez  > **Favoris** et sélectionnez la station. Pour fermer la radio, sélectionnez  > **Eteindre**.

7 Horloge, agenda et calculatrice

RÉGLER L'HEURE ET LA DATE MANUELLEMENT

Modifier l'heure et la date



1. Sélectionnez **Menu** >  > **Heure et langue** > **Date et heure**.
2. Désactivez **Mise à jr autom.**
3. Pour régler l'heure, sélectionnez **Heure** et
4. Pour régler la date, sélectionnez **Date** et
5. Sélectionnez **Enregistrer**.

RÉVEIL

Découvrez comment utiliser le réveil pour vous réveiller et arriver à l'heure.

Régler une alarme

Il n'y a pas d'horloge à proximité ? Votre téléphone peut faire office de réveil.

1. Sélectionnez **Menu** > .
2. Sélectionnez **+ Nouvelle alarme** et entrez l'heure de l'alarme et d'autres détails.
3. Sélectionnez  > **Enregistrer**.

AGENDA

Vous devez vous souvenir d'un événement ? Ajoutez-le à votre agenda.

Ajouter un événement d'agenda

1. Sélectionnez **Menu** > .
2. Sélectionnez une date et **+ Nouv. événement**.
3. Entrez les détails de l'événement et sélectionnez **Enregistrer**.

CALCULATRICE

Découvrez comment additionner, soustraire, multiplier et diviser avec la calculatrice de votre téléphone.

Comment calculer

1. Sélectionnez **Menu** > .
2. Entrez le premier facteur de votre calcul, sélectionnez l'opération avec la touche de défilement, puis entrez le deuxième facteur.
3. Appuyez sur la touche de défilement pour obtenir le résultat du calcul.

Sélectionnez  pour vider les champs numériques.



8 Vider votre téléphone



SUPPRIMER DU CONTENU PRIVÉ DE VOTRE TÉLÉPHONE



Si vous achetez un nouveau téléphone ou bien si vous souhaitez mettre au rebut ou recycler votre téléphone, procédez comme suit pour supprimer vos données et contenus personnels. Notez qu'il relève de votre responsabilité de supprimer la totalité du contenu privé.

Supprimer du contenu de votre téléphone

Lorsque vous supprimez du contenu privé sur votre téléphone, vérifiez si le contenu est supprimé de la mémoire du téléphone ou de la carte SIM.

Pour supprimer des messages, sélectionnez **Menu** > . Sélectionnez  > **Suppr. conversation**, sélectionnez tous les fils de messages et .

Pour supprimer des contacts, sélectionnez **Menu** > . Sélectionnez  > **Supprimer contacts**, sélectionnez tous les contacts et .

Pour supprimer vos données d'appel, sélectionnez **Menu** > . Sélectionnez  > **Tout supprimer** > **OK**.

Vérifiez que la totalité du contenu personnel est supprimée.

9 Informations relatives au produit et à la sécurité

POUR VOTRE SÉCURITÉ

Parcourez ces consignes simples. Il peut être dangereux, voire illégal au niveau de la législation locale de ne pas les respecter. Lisez le manuel d'utilisation complet pour de plus amples informations.

MISE HORS TENSION DANS LES ZONES RÉGLEMENTÉES



Éteignez l'appareil lorsque l'utilisation d'un appareil mobile n'est pas autorisée ou lorsqu'elle peut provoquer des interférences ou un danger, par exemple dans les avions, dans les hôpitaux ou à proximité d'équipements médicaux, de carburant, de produits chimiques ou de zones de dynamitage. Respectez toutes les consignes dans les zones réglementées.

LA SÉCURITÉ ROUTIÈRE AVANT TOUT



Respectez toutes les réglementations locales. Gardez toujours les mains libres lorsque vous êtes au volant d'une voiture. Votre préoccupation première pendant la conduite doit être la sécurité sur la route.

INTERFÉRENCES



Tous les appareils sans fil peuvent subir des interférences susceptibles d'avoir une incidence sur leurs performances.

SERVICE AUTORISÉ



Seul le personnel autorisé peut installer ou réparer ce produit.

BATTERIES, CHARGEURS ET AUTRES ACCESSOIRES



N'utilisez que des batteries, chargeurs et autres accessoires agréés par HMD Global Oy pour cet appareil. Ne connectez pas de produits incompatibles.

MAINTENEZ VOTRE APPAREIL AU SEC



Si votre appareil est résistant à l'eau, consultez son indice IP dans les spécifications techniques de l'appareil pour obtenir des conseils plus détaillés.

PROTÉGEZ VOTRE AUDITION



N'écoutez pas à des volumes élevés pendant des périodes prolongées, car cela peut altérer l'ouïe. Soyez prudent lorsque vous placez votre appareil près de l'oreille alors que vous utilisez le haut-parleur.

DAS



Cet appareil est conforme aux directives en matière d'exposition aux fréquences radioélectriques lorsqu'il est utilisé soit dans sa position normale contre l'oreille, soit à une distance minimale de 1,5 cm du corps. Les valeurs DAS maximales spécifiques sont mentionnées à la section qui traite des informations relatives à la certification (DAS) de ce guide d'utilisation. Pour plus d'informations, consultez la section Informations de certification (SAR) de ce guide de l'utilisateur ou accédez à www.sar-tick.com.

APPELS D'URGENCE



Important : les connexions ne peuvent être garanties dans tous les cas. Ne comptez jamais uniquement sur un téléphone sans fil pour les communications de première importance, comme les urgences médicales.

Avant d'émettre un appel :

- Mettez le téléphone sous tension.
 - Si l'écran et les touches du téléphone sont verrouillés, déverrouillez-les.
 - Gagnez un endroit où l'intensité du signal est suffisante.
1. Appuyez plusieurs fois sur la touche de fin d'appel jusqu'à ce que l'écran d'accueil s'affiche.
 2. Saisissez le numéro d'urgence officiel correspondant à l'endroit où vous vous trouvez. Les numéros d'appel d'urgence varient selon la situation géographique.
 3. Appuyez sur la touche d'appel.
 4. Indiquez les informations nécessaires de façon aussi précise que possible. N'interrompez pas l'appel avant d'en avoir reçu l'autorisation.

Vous devrez peut-être effectuer également les actions suivantes :

- Introduisez une carte SIM dans le téléphone.
- Si votre téléphone vous invite à saisir un code PIN, saisissez le numéro d'urgence officiel correspondant à l'endroit où vous vous trouvez, puis appuyez sur la touche d'appel.
- Désactivez les restrictions d'appel sur votre téléphone, notamment l'interdiction d'appel, la liste des numéros autorisés ou le groupe d'utilisateurs limité.

PRENDRE SOIN DE VOTRE APPAREIL

Manipulez votre appareil, la batterie, le chargeur et les accessoires avec soin. Les suggestions suivantes vous permettent de préserver le fonctionnement de votre appareil.

- Maintenez l'appareil au sec. L'eau de pluie, l'humidité et les liquides contiennent des minéraux susceptibles de détériorer les circuits électroniques.
- N'utilisez pas ou ne conservez pas votre appareil dans un endroit poussiéreux ou sale.
- Ne conservez pas l'appareil dans des zones de haute température. Des températures élevées peuvent endommager l'appareil ou la batterie.
- Ne conservez pas l'appareil dans des zones de basses températures. Lorsque l'appareil retrouve sa température normale, de l'humidité peut se former à

- l'intérieur et l'endommager.
- N'ouvrez pas l'appareil autrement que selon les instructions du guide d'utilisation.
- Vous risquez d'endommager l'appareil et de violer la réglementation relative aux appareils de transmission hautes fréquences si vous effectuez des adaptations non autorisées.
- Ne laissez pas tomber l'appareil ou la batterie, ne les heurtez pas et ne les secouez pas. Une manipulation brusque risque de le briser.
- Utilisez seulement un chiffon doux, propre et sec pour nettoyer l'appareil.
- Ne peignez pas l'appareil. La peinture risque d'entraver le bon fonctionnement de l'appareil.
- Éloignez l'appareil de tout aimant ou champ magnétique.
- Pour conserver vos données importantes en sécurité, enregistrez-les au moins à deux endroits distincts, par exemple sur votre appareil, sur une carte mémoire ou sur un ordinateur, ou consignez les informations importantes.

En cas d'utilisation intensive, l'appareil peut chauffer. Cela est tout à fait normal dans la plupart des cas. Pour éviter toute surchauffe, l'appareil peut automatiquement ralentir, fermer des applications, désactiver le chargement et, si nécessaire, se mettre hors tension. Si l'appareil ne fonctionne pas correctement, confiez-le au centre de service agréé le plus proche.

RECYCLAGE



Retournez toujours vos produits électroniques, batteries et emballages usagés à des points de collecte dédiés. Vous contribuerez ainsi à la lutte contre la mise au rebut non contrôlée et à la promotion du recyclage des matériaux. Les produits électriques et électroniques contiennent bon nombre de matières précieuses, notamment des métaux (comme le cuivre, l'aluminium, l'acier et le magnésium) et des métaux précieux (comme l'or, l'argent et le palladium). Tous les matériaux dont cet appareil est composé peuvent être recyclés sous la forme de matières premières et d'énergie.

SYMBOLE DE LA POUBELLE BARRÉE D'UNE CROIX

Symbole de la poubelle barrée d'une croix



Sur votre produit, sa batterie, sa documentation ou son emballage, le symbole de la poubelle barrée d'une croix a pour objectif de vous rappeler que les produits électriques et électroniques ainsi que les batteries doivent faire l'objet d'une collecte sélective en fin de vie. N'oubliez pas de supprimer d'abord les données personnelles de l'appareil. Ne jetez pas ces produits dans les ordures ménagères non sujettes au tri sélectif : recyclez-les. Pour plus d'informations sur le point de recyclage le plus proche, renseignez-vous auprès de votre autorité locale chargée des déchets ou découvrez le programme de reprise de HMD et sa disponibilité dans votre pays à l'adresse www.hmd.com/phones/support/topics/recycle.

INFORMATIONS RELATIVES À LA BATTERIE ET AU CHARGEUR

Informations de sécurité de la batterie et du chargeur

Pour débrancher un chargeur ou un accessoire, ne tirez pas sur le cordon, mais saisissez la fiche et tirez dessus.

Lorsque vous n'utilisez pas votre chargeur, débranchez-le. Si elle reste inutilisée, une batterie entièrement chargée se décharge progressivement.

Pour optimiser les performances, conservez toujours la batterie à une température comprise entre 15 °C et 25 °C. Des températures extrêmes réduisent la capacité et la durée de vie de la batterie. Un appareil utilisant une batterie chaude ou froide risque de ne pas fonctionner temporairement. Un court-circuit accidentel peut se produire si un objet métallique touche les contacts métalliques de la batterie. Cela risque d'endommager la batterie ou l'autre objet.

Ne jetez pas les batteries au feu car elles peuvent exploser. Respectez les réglementations locales. Recyclez-les si possible. Elles ne doivent pas être jetées dans une poubelle réservée aux ordures ménagères.

Vous ne devez pas démonter, couper, écraser, tordre, percer la batterie ni l'endommager de toute autre manière. Si une batterie fuit, ne laissez pas le liquide entrer en contact avec la peau ou les yeux. Si cela se produit, rincez immédiatement les zones touchées avec de l'eau ou consultez un médecin. Vous ne devez pas modifier une batterie ou tenter d'y insérer des corps étrangers. Vous ne devez pas la plonger dans l'eau ou d'autres liquides ou encore l'exposer à ceux-ci. Les batteries risquent d'exploser si elles sont endommagées.

N'utilisez la batterie et le chargeur que dans le but pour lequel ils ont été conçus. Une utilisation inappropriée ou l'utilisation de batteries ou chargeurs incompatibles peuvent être à l'origine d'un feu, d'une explosion ou d'autres dangers et peut annuler toute approbation ou garantie applicable à votre appareil. Si vous pensez que la batterie ou le chargeur est endommagé(e), portez le produit à un centre de maintenance ou au revendeur de votre téléphone avant de continuer à l'utiliser, afin qu'il soit examiné. N'utilisez jamais un chargeur ou une batterie endommagé(e). Utilisez uniquement le chargeur à l'intérieur. Ne chargez pas votre appareil pendant un orage.

ENFANTS EN BAS ÂGE

Votre appareil et ses accessoires ne sont pas des jouets. Ils peuvent contenir des éléments de petite taille. Gardez-les hors de portée des enfants.

APPAREILS MÉDICAUX

Les équipements de transmission par fréquences radioélectriques, y compris les téléphones sans fil, peuvent interférer avec le bon fonctionnement des appareils médicaux insuffisamment protégés. Consultez un médecin ou le fabricant de l'appareil médical pour déterminer s'il est correctement protégé de l'énergie radio externe.

IMPLANTS MÉDICAUX

Pour éviter toute interférence potentielle, les fabricants d'appareils médicaux implantés (tels que les stimulateurs cardiaques, les pompes à insuline et les neurostimulateurs) recommandent de laisser une distance minimale de 15,3 centimètres entre un appareil sans fil et un appareil médical. Il est recommandé aux personnes équipées de tels appareils :

- De toujours veiller à maintenir l'appareil sans fil à une distance de plus de 15,3 centimètres de l'appareil médical.
- De ne pas porter l'appareil sans fil dans une poche de poitrine.
- de placer l'appareil sans fil au niveau de l'oreille opposée à l'appareil médical ;
- d'éteindre l'appareil sans fil si vous pensez qu'une interférence peut se produire ;
- de suivre les instructions fournies par le fabricant de l'implant médical.

Si vous portez un implant médical et avez des questions concernant l'utilisation de votre appareil sans fil, consultez votre médecin.

ÉCOUTE



Attention : si vous utilisez un kit oreillette, vous risquez de ne pas pouvoir entendre correctement les sons extérieurs. N'utilisez pas de casque si cela risque de nuire à votre sécurité.

Certains appareils sans fil peuvent interférer avec le bon fonctionnement de certaines prothèses auditives.

PROTÉGER VOTRE APPAREIL DES CONTENUS NUISIBLES

Votre appareil peut être exposé à des virus et autre contenu nuisible. Soyez prudent lorsque vous ouvrez des messages. Ils pourraient contenir un logiciel malveillant ou nuire à votre appareil.

VÉHICULES

Des signaux radio peuvent affecter les systèmes électroniques mal installés ou insuffisamment protégés dans les véhicules. Pour plus d'informations, consultez le constructeur de votre véhicule ou de ses équipements. Seul le personnel autorisé doit installer l'appareil dans un véhicule. Une installation défectueuse peut s'avérer dangereuse et annuler votre garantie. Vérifiez régulièrement l'installation de votre équipement de transmission sans fil dans votre véhicule ainsi que son fonctionnement. Ne stockez pas ou ne transportez pas de matériaux inflammables ou explosifs dans le même compartiment que l'appareil, ses composants ou ses accessoires. Ne placez pas votre appareil ou vos accessoires dans la zone de déploiement de l'airbag.

ENVIRONNEMENTS POTENTIELLEMENT EXPLOSIFS

Éteignez votre appareil dans les environnements potentiellement explosifs, notamment à proximité des pompes de carburant. Des étincelles peuvent provoquer une explosion ou un incendie, causant des blessures qui peuvent être mortelles. Observez strictement les restrictions d'utilisation en présence de carburant, dans les usines chimiques ou dans les endroits où sont utilisés des explosifs. Les zones présentant un environnement potentiellement explosif ne sont pas toujours clairement signalées. Il s'agit généralement des zones où il est conseillé de couper le moteur des véhicules, des parties situées en dessous du pont des bateaux, des installations destinées au transfert ou au stockage de produits chimiques et des zones dont l'air contient des substances chimiques ou des particules. Vérifiez auprès des constructeurs de véhicules utilisant des gaz de pétrole liquéfiés (tels que le propane ou le butane) si l'appareil peut être utilisé en toute sécurité à proximité de ceux-ci.

INFORMATIONS RELATIVES À LA CERTIFICATION

Cet appareil mobile respecte les directives en matière d'exposition aux ondes radioélectriques.

Votre appareil mobile est un émetteur-récepteur radio. Il a été conçu de manière à respecter les limites fixées par les recommandations internationales en matière d'exposition aux ondes radioélectriques (champs électromagnétiques à fréquence radio) de l'organisation scientifique

indépendante ICNIRP. Ces recommandations incluent des marges de sécurité substantielles, conçues pour assurer la protection de toutes les personnes, quels que soient leur âge et leur état de santé. Les recommandations sont fondées sur une unité de mesure appelée le débit d'absorption spécifique ou DAS, qui exprime la quantité de puissance RF (fréquence radio) atteignant la tête ou le corps pendant que l'appareil transmet. La limite DAS de l'ICNIRP pour les appareils mobiles est de 2,0 W/kg en moyenne pour 10 grammes de tissu.

Des tests DAS ont été réalisés avec l'appareil dans des positions d'utilisation standard, en transmettant au plus haut niveau de puissance certifié, dans toutes les gammes de fréquence.

Cet appareil est conforme aux recommandations d'exposition RF lorsqu'il est utilisé contre la tête ou éloigné de 1,5 centimètre au moins du corps. Lorsqu'un étui, un clip ceinture ou une autre forme de support est utilisé à des fins de transport sur soi, il ne doit pas contenir de parties métalliques et doit assurer au moins la distance de séparation du corps indiquée ci-dessus.

L'envoi de données ou de messages requiert une connexion au réseau de bonne qualité. L'envoi peut être retardé jusqu'à ce qu'une telle connexion soit possible. Suivez les instructions relatives à la distance de séparation tant que l'envoi n'est pas terminé.

Dans des conditions d'utilisation générales, les valeurs DAS sont généralement nettement inférieures à celles indiquées ci-dessus. Cela est dû au fait que la puissance de fonctionnement de votre appareil mobile est diminuée automatiquement lorsque l'appel ne nécessite pas la pleine puissance afin d'optimiser l'efficacité du système et de minimiser les interférences sur le réseau. Plus la puissance reproduite est faible, plus la valeur DAS est basse.

Différents modèles d'appareil peuvent avoir différentes versions et plus d'une valeur. La conception et les composants sont susceptibles d'être modifiés dans le temps et certaines modifications peuvent affecter les valeurs DAS.

Pour plus d'informations, visitez www.sar-tick.com. Notez que des appareils mobiles peuvent transmettre même lorsqu'un appel vocal n'est pas en cours.

L'Organisation mondiale de la santé (OMS) a déclaré que les informations scientifiques actuelles n'indiquent pas la nécessité de prendre des précautions particulières quelconques pour utiliser des appareils mobiles. Si vous souhaitez réduire votre niveau d'exposition, l'institution recommande de limiter votre utilisation ou d'utiliser un kit mains libres afin d'éloigner l'appareil de la tête et du corps. Pour plus d'informations, d'explications et de discussions sur l'exposition aux RF, rendez-vous sur le site Web de l'OMS à l'adresse www.who.int/health-topics/electromagnetic-fields#tab=tab_1.

Veuillez vous référer à www.hmd.com/sar pour connaître la valeur DAS maximale de l'appareil.

Exposition aux champs électromagnétiques

Arrêté ministériel du 15 novembre 2019 (Cette section s'applique uniquement à la France.) Tous les produits Nokia sont conformes aux normes et réglementations internationales et, le cas échéant, nationales visant à limiter l'exposition des utilisateurs aux champs électromagnétiques. Ces normes et réglementations ont été adoptées après la réalisation de recherches scientifiques approfondies. Ces recherches n'établissent aucun lien entre

l'utilisation d'un appareil et tous effets nocifs sur la santé si l'appareil est utilisé conformément aux normes et réglementations applicables. Si vous avez des doutes au sujet de l'exposition aux combinés fonctionnant dans le respect de ces normes ou directives, conformément aux exigences de la réglementation française, nous sommes tenus d'inclure dans le présent Guide d'utilisation la mention suivante relative aux mesures de précaution à prendre : vous pouvez limiter l'exposition aux hautes fréquences (a) en utilisant l'appareil dans de bonnes conditions de réception comme indiqué par l'icône de connexion sur l'écran de votre appareil (pour réduire les rayonnements notamment dans les parkings souterrains, lors des déplacements en train ou en voiture, etc.), b) en garantissant une utilisation raisonnable des équipements radio par les enfants et les adolescents, par exemple en évitant les communications nocturnes et en limitant la fréquence et la durée des appels, ou (c) en vous servant d'un kit mains libres pour éloigner l'appareil de votre tête et de votre corps, et surtout du ventre pour les femmes enceintes et du bas ventre pour les adolescents.

À PROPOS DE LA GESTION DES DROITS NUMÉRIQUES

Lorsque vous utilisez cet appareil, respectez toutes les réglementations, les usages locaux, les dispositions relatives aux données personnelles et les droits légitimes des tiers, y compris les droits de propriété intellectuelle. La protection des droits de propriété intellectuelle peut empêcher la copie, la modification ou le transfert de photos, de musique et d'autre contenu.

COPYRIGHTS ET AUTRES AVIS

Droits d'auteur

La disponibilité des produits, fonctionnalités, applications et services peut varier selon la région. Pour plus d'informations, contactez votre revendeur ou votre fournisseur de services. Ce produit peut comporter des éléments, une technologie ou un logiciel sujets à la réglementation en vigueur en matière d'exportation aux États-Unis et dans d'autres pays. Toute violation est strictement interdite.

Le contenu de ce document est fourni " en l'état ". À l'exception du droit applicable, aucune garantie sous quelque forme que ce soit, explicite ou implicite, y compris, mais sans s'y limiter, les garanties implicites d'aptitude à la commercialisation et d'adéquation à un usage particulier, n'est accordée quant à la précision, à la fiabilité ou au contenu de ce document. HMD Global se réserve le droit de réviser ce document ou de le retirer à n'importe quel moment sans préavis.

Dans les limites prévues par la loi en vigueur, HMD Global et ses concédants de licence ne peuvent en aucun cas être tenus pour responsables de toute perte de données ou de revenu, ainsi que de tout dommage immatériel ou indirect.

La reproduction, le transfert ou la distribution d'une partie ou de la totalité du contenu de ce document, sous quelque forme que ce soit, sans l'autorisation écrite et préalable de HMD Global sont interdits. HMD Global applique une méthode de développement continu. Par conséquent, HMD Global se réserve le droit d'apporter des changements et des améliorations à tout produit décrit dans ce document, sans aucun préavis.

HMD Global ne fait aucune déclaration, n'offre aucune garantie ou ne peut en aucun cas être tenu responsable du fonctionnement, du contenu ou de toute assistance aux utilisateurs finaux d'applications tierces fournies avec votre appareil. En utilisant une application, vous reconnaissez que celle-ci est fournie en l'état.

Le téléchargement de cartes, de jeux, de musique et de vidéos, ainsi que le téléchargement (envoi) d'images et de vidéos peut impliquer le transfert d'un grand volume de données. Votre prestataire de services peut vous facturer la transmission des données. La disponibilité de certains produits, services et fonctions peut varier selon la région. Contactez votre revendeur le plus proche pour plus d'informations à ce sujet et pour connaître les langues disponibles.

Certaines fonctions, fonctionnalités et caractéristiques des produits peuvent dépendre du réseau et être soumises à des conditions, exigences et frais supplémentaires.

Toutes les spécifications, caractéristiques et autres informations sur le produit fournies sont sujettes à modification sans préavis.

La Politique de confidentialité HMD Global, disponible sur <http://www.hmd.com/privacy>, s'applique à votre utilisation de l'appareil.

HMD Global Oy est le titulaire de licence exclusif de la marque Nokia pour les téléphones et les tablettes. Nokia est une marque déposée de Nokia Corporation.

Les logos et la marque du mot Bluetooth sont la propriété de Bluetooth SIG, Inc. et HMD Global utilise ces marques sous licence.

Ce produit comprend un logiciel open source. Pour plus d'informations sur les droits d'auteur applicables et autres avis, permissions et mentions, tapez *#6774# sur l'écran d'accueil.