

HMD

HMD 130 Music

Felhasználói útmutató

Tartalomjegyzék

1	A felhasználói útmutató ismertetése	4
2	Kezdő lépések	5
	Gombok és részek	5
	A telefon beállítása és bekapcsolása	6
	A készülék töltése	9
	Billentyűzet	10
3	Hívások, névjegyzék és üzenetek	12
	Hívások	12
	Névjegyek	12
	Üzenetek küldése	13
4	A telefon testreszabása	14
	Hangok módosítása	14
	A kezdőképernyő megjelenésének módosítása	14
	Profilok	15
	Hivatkozások hozzáadása	15
	Az akkumulátor élettartama	16
	Hozzáférhetőség	16
	Javíthatóság	17
5	Zene	18
	Zenelejátszó	18
6	Óra, naptár és számológép	19
	Az idő és a dátum kézi beállítása	19
	Ébresztőóra	19
	Naptár	19
	Számológép	20

7 Bluetooth	21
Bluetooth® kapcsolatok	21
8 A telefon kiürítése	22
Gyári beállítások visszaállítása	22
9 A termékre és a biztonságra vonatkozó információk	23
Saját biztonsága érdekében	23
Segélyhívások	25
A készülékkel való bánásmód	26
Újrahasznosítás	27
Az áthúzott, kerek szemégyűjtő tartályt ábrázoló szimbólum	27
Az akkumulátorra és a töltőre vonatkozó információk	27
Kisgyermek	29
Nikkel	29
Orvosi eszközök	29
Beültetett orvosi eszközök	29
Hallás	30
Védje az eszközt a káros tartalmaktól	30
Járművek	30
Robbanásveszélyes környezetek	31
Tanúsítványokra vonatkozó információk	31
A Digitális jogvédelem ismertetése	32
A szerzői jogokkal kapcsolatos és egyéb megjegyzések	32

1 A felhasználói útmutató ismertetése



Fontos: A készülék és az akkumulátor biztonságos használatával kapcsolatos fontos információkért olvassa el a „Termék- és biztonsági tudnivalók” című részt, mielőtt használatba venné a készüléket. A készülék használatával kapcsolatos információkért olvassa el a felhasználói útmutatót.

2 Kezdő lépések

GOMBOK ÉS RÉSZEK

A telefonja

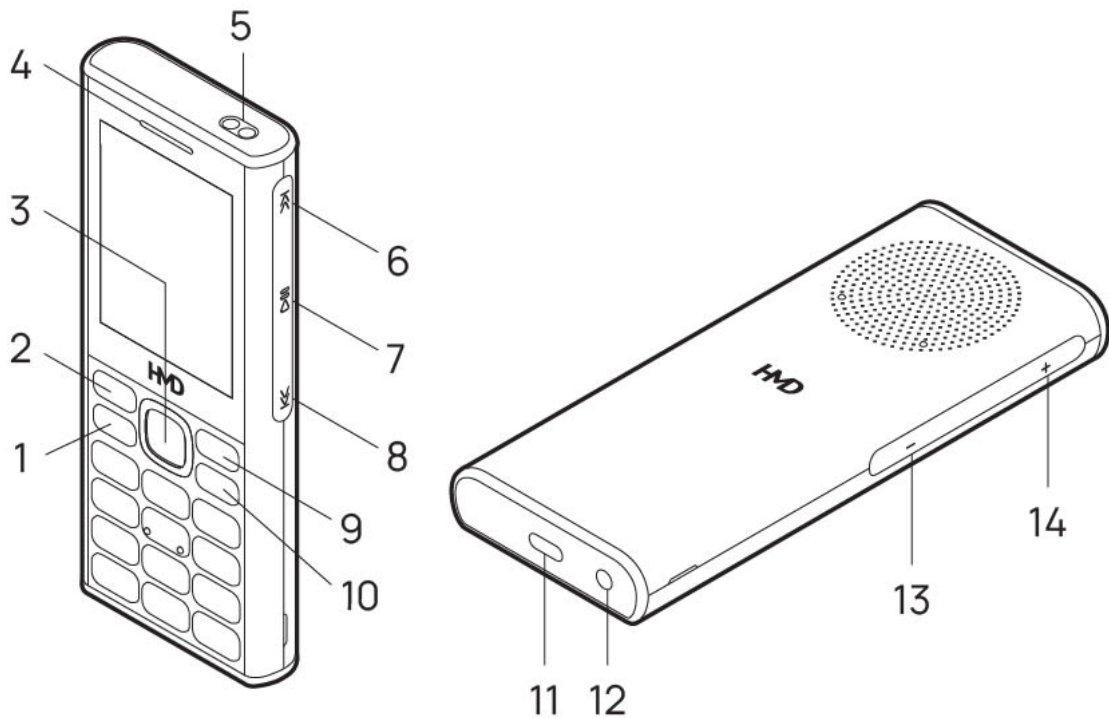

Ez a felhasználói útmutató a következő modellekre vonatkozik: TA-1714, TA-1717.

- | | |
|------------------------------|--------------------------------|
| 1. Hívásgomb | 8. Előző lejátszása gomb |
| 2. Bal választógomb | 9. Jobb választógomb |
| 3. Görgetőgomb | 10. Bekapcsoló-/befejezés gomb |
| 4. Fülhallgató | 11. USB-csatlakozó |
| 5. Lámpa | 12. Fülhallgató-csatlakozó |
| 6. Következő lejátszása gomb | 13. Hangerő csökkentő gomb |
| 7. Lejátszás/Szünet gomb | 14. Hangerő növelő gomb |

Előfordulhat, hogy a felhasználói útmutatóban említett egyes tartozékokat, például a töltőt, a fülhallgatót vagy az adatkábelt külön kell megvásárolni.

- ⓘ **Megjegyzés:** Beállíthatja, hogy a telefon kérje a megadott biztonsági kódot személyes adatainak védelme érdekében. Válassza ki a **Menü** > **Beállítások** > **Biztonság** > **Billentyűzár** > **Biztonsági kód** lehetőséget, és adjon meg egy kódot. Ne feledje azonban, hogy meg kell jegyeznie a kódot, mert a HMD Global nem tudja kikapcsolni vagy feloldani.

Alkatrészek és csatlakozók, mágnesesség

Ne csatlakoztassa olyan eszközökhöz, amelyek kimeneti jelet hoznak létre, mert az károsíthatja a készüléket. Ne csatlakoztasson semmilyen feszültségforrást az audiocsatlakozóhoz. Ha a jóváhagyottól eltérő típusú külső eszközt vagy fülhallgatót csatlakoztat az audiocsatlakozóhoz, akkor különösen ügyeljen a hangerőre.

A készülék egyes részei mágnesesek. A készülék vonzhatja a fémből készült tárgyakat. Ne tartson a készülékhez közel huzamosabb ideig hitelkártyát vagy egyéb mágneses kártyát, mert a kártyák károsodhatnak.

A TELEFON BEÁLLÍTÁSA ÉS BEKAPCSOLÁSA

Normál SIM



Fontos: Ezt a készüléket csak szabványos SIM-kártyával való használatra tervezték. A nem kompatibilis SIM-kártyák kárt okozhatnak a kártyában vagy a készülékben, valamint a kártyán tárolt adatok sérülését okozhatják.



Megjegyzés: Mielőtt levenné az elő- vagy hátlapot, kapcsolja ki a készüléket, és válassza le a töltőről vagy egyéb készülékekről. Az elő- és hátlapok cseréje közben ne érjen az elektromos alkatrészekhez. A készüléket mindig felhelyezett elő- és hátlappal tárolja és használja.

A hátlap felnyitása

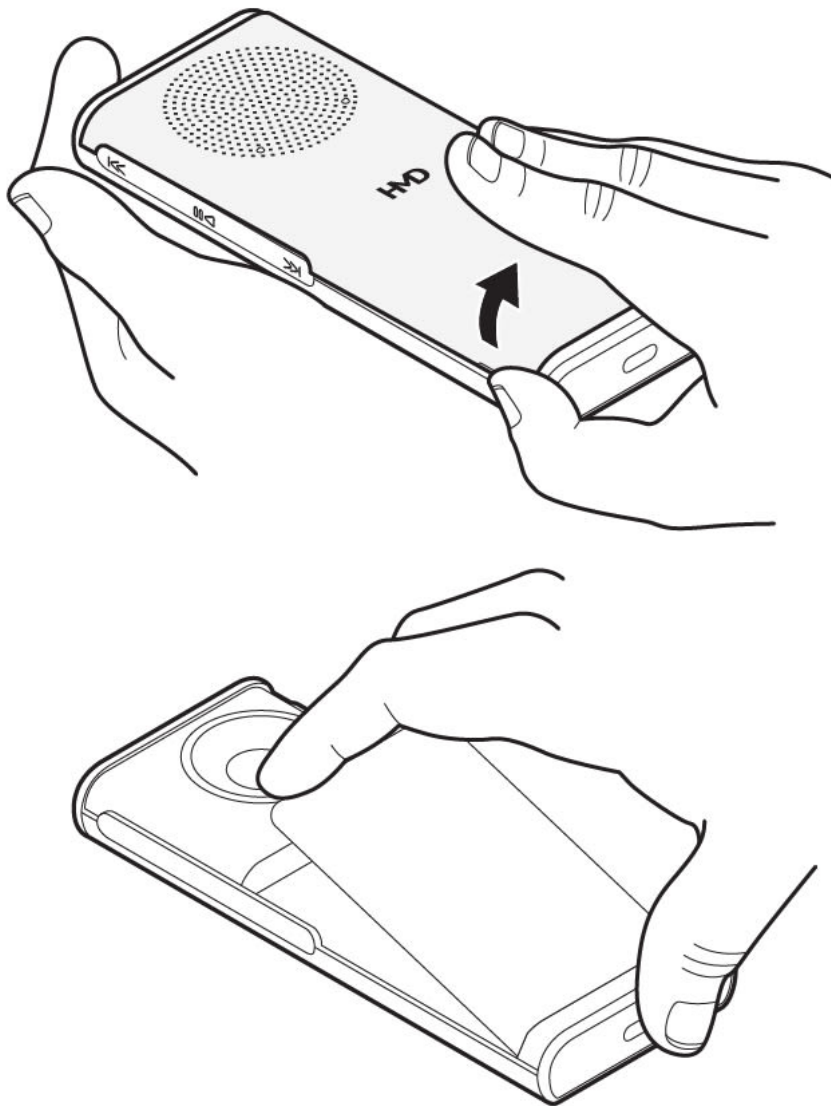

1. Helyezze a körmét a telefon tetején található kis nyílásba, majd emelje fel és vegye le a hátlapot.
2. Ha az akkumulátor be van helyezve a telefonba, akkor vegye ki.

A SIM-kártya behelyezése

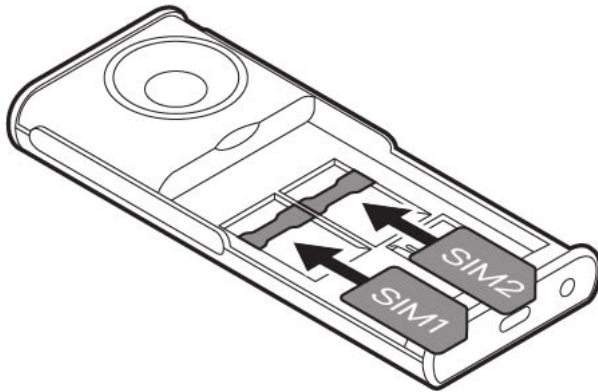

1. Csúsztassa a SIM-kártyát a SIM-kártyanyílásba az érintkezőfelülettel lefelé.
2. Csúsztassa be a második SIM-kártyát a SIM2 nyílásba. Ha a készülék nincs használatban, akkor mindkét SIM-kártya rendelkezésre áll, de ha az egyik kártyát éppen használja (például hívásra), akkor előfordulhat, hogy a másik SIM-kártya nem érhető el.
3. Helyezze vissza az akkumulátort.
4. Helyezze vissza a hátlapot.



Tipp: Ha meg szeretné tudni, hogy telefonja képes-e 2 SIM-kártya használatára, tekintse meg az eladódobozon található címkét. Ha 2 IMEI-kód szerepel a címkén, akkor két SIM-kártyás telefontal rendelkezik.

A memóriakártya behelyezése

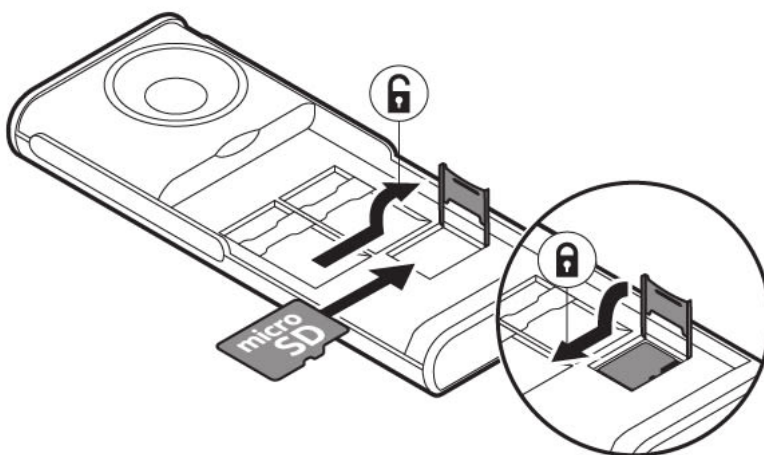

1. Csúsztassa be a memóriakártyát a memóriakártya-nyílásba.

2. Helyezze vissza az akkumulátort.
3. Helyezze vissza a hátlapot.

Kizárólag az ehhez a készülékhez jóváhagyott kompatibilis memóriakártyákat használjon. Nem kompatibilis kártya használata kárt okozhat a kártyában és a készülékben, és megsérülhetnek a kártyán tárolt adatok.



Fontos: Ne távolítsa el a memóriakártyát, ha egy alkalmazás éppen használja. Ez kárt okozhat a memóriakártyában és a készülékben, és megsérülhetnek a kártyán tárolt adatok.



Tipp: Használjon egy jól ismert gyártó gyors, akár 32 GB-os microSD memóriakártyáját.



Megjegyzés: Az előre telepített rendszerszoftverek és alkalmazások a memória jelentős részét elfoglalják.

A telefon bekapcsolása

Nyomja meg és tartsa lenyomva a  elemet.

A KÉSZÜLÉK TÖLTÉSE

Az akkumulátort a gyárban részben feltöltötték, de előfordulhat, hogy használat előtt fel kell töltenie a készüléket.

Az akkumulátor töltése

1. Csatlakoztassa a töltőt egy fali csatlakozóaljzathoz.
2. Csatlakoztassa a töltőt a készülékhez.

Ne töltse túl az akkumulátort: Miután a készülék töltése befejeződött, először húzza ki a töltőt a készülékből, majd a konnektorból.

Ne használja túl az akkumulátort: Ne hagyja, hogy az akkumulátor töltöttsége 20% alá csökkenjen, és ne használja addig, amíg le nem merül és ki nem kapcsol.

Abban az esetben, ha az akkumulátor teljesen lemerült, a töltés jelzése lehet, hogy csak néhány perc múlva jelenik meg.



Tipp: Ha nincs fali aljzat, használhat USB-töltést. Az USB-n keresztüli töltési teljesítmény hatékonysága változó lehet, sok időbe telhet a töltés megkezdése és az eszköz működésének elindulása.

Töltőmodell

Európai országok esetében: Készülékét csak eredeti BL-25AA újratölthető akkumulátorral használja. A készülék töltéséhez HAC-18 típusú töltőt használjon. A töltő csatlakozójának típusa változhat. A HMD Global további akkumulátor- és töltőtípusokat tehet elérhetővé ehhez a készülékhez.

Környezetvédelmi okokból ez a csomag nem tartalmaz töltőt. Ez a készülék a legtöbb USB hálózati adapterrel és USB Type-C dugóval ellátott kábellel tölthető. Csak olyan töltőket és kábeleket használjon, amelyek megfelelnek a vonatkozó helyi előírásoknak, valamint a nemzetközi és regionális biztonsági szabványoknak, hogy elkerülje a vagyonszétes vagy személyi sérülés kockázatát. A töltő által leadott teljesítménynek a rádióberendezés által megkövetelt min. 2 watt és max. 5 watt között kell lennie a maximális töltési sebesség eléréséhez.

Az Ön készüléke támogatja az USB-C kábelt. A készüléket USB-kábellel a számítógépről is töltheti, de ez hosszabb időt vehet igénybe.

Más országok esetében: Töltse készülékét a HAD-005 töltővel. A HMD Global további akkumulátor- és töltőtípusokat tehet elérhetővé ehhez a készülékhez. A töltési idő a készülék adottságaitól függően változhat. Előfordulhat, hogy a felhasználói útmutatóban említett egyes tartozékokat, például a töltőt, a fülhallgatót vagy az adatkábelt külön kell megvásárolni.

Amennyiben a töltő nem része a csomagnak, a mellékelt adatkábel és egy (külön megvásárolható) USB hálózati adapter segítségével töltse az eszközt. A készülék olyan harmadik féltől származó kábelekkel és hálózati adapterekkel is tölthető, amelyek megfelelnek a USB 2.0 vagy újabb szabványnak, valamint az adott ország előírásainak és a nemzetközi, illetve regionális biztonsági szabványoknak. Előfordulhat, hogy más adapterek nem felelnek meg a hatályos biztonsági előírásoknak, és az ilyen adapterekkel történő töltés vagyonszétes vagy személyi sérülés kockázatát rejt magában. A készülék töltésének optimalizálása érdekében ajánlott 100-240V ~50/60Hz 0,1A bemenettel és 5V/1A kimenettel rendelkező hálózati adaptert használni.

BILLENTYŰZET

A telefon billentyűzetének használata

- A telefon alkalmazásainak és funkcióinak megtekintéséhez a kezdőképernyőn válassza a **Menü** lehetőséget.
- Egy alkalmazás vagy szolgáltatás megnyitásához nyomja meg a görgetőgombot fel, le, balra vagy jobbra. Az alkalmazás vagy funkció megnyitásához nyomja meg a görgetőgombot.
- A kezdőképernyőre való visszatéréshez nyomja meg a Vége gombot.
- A telefon hangerejének módosításához hívás vagy rádióhallgatás közben görgessen felfelé vagy lefelé, vagy használja a hangerőszabályzó gombokat.
- A lámpa bekapcsolásához a kezdőképernyőn nyomja meg felfelé kétszer a görgetőgombot. A

kikapcsolásához nyomja meg felfelé egyszer a görgetőgombot. A lámpával ne

világítson mások szemébe.

A billentyűzet zárolása

A gombok véletlen megnyomásának elkerülése érdekében zárolja a billentyűzetet: Válassza az **Ugrás** > **Billen. lezárása** lehetőséget. A billentyűzet zárolásának feloldásához nyomja meg a **Vége** gombot, majd válassza a **Kiold** lehetőséget.

Írás a billentyűzettel

- Nyomja meg ismételten az adott gombot, amíg meg nem jelenik a kívánt betű.
- Szóköz begépeléséhez nyomja meg a **0** gombot.
- Ha különleges karaktert vagy írásjelet szeretne begépelni, nyomja meg a csillag gombot, vagy ha a prediktív szövegbevitelt használja, tartsa lenyomva a **#** gombot.
- A kis- és nagybetűk közti átváltáshoz nyomja meg többször a **#** gombot.
- Szám begépeléséhez nyomja meg, majd tartsa lenyomva az adott számgombot.

3 Hívások, névjegyzék és üzenetek

HÍVÁSOK

Hívás kezdeményezése

Ismerje meg, hogyan kezdeményezhet hívást az új telefontal.

1. Írja be a telefonszámot. A nemzetközi hívásokhoz használt + karakter beírásához nyomja meg kétszer a * gombot.
2. Nyomja meg a hívás gombot. Ha a telefon kéri, válassza ki a megfelelő SIM-kártyát.
3. A hívás befejezéséhez nyomja meg a Vége gombot.

Hívás fogadása

Nyomja meg a  gombot.

NÉVJEGYEK

Névjegy hozzáadása

1. Válassza a **Menü** >  > **Új névjegy h.adása** lehetőséget.
2. Válassza ki hová szeretné menteni a névjegyét.
3. Írja be a nevet és a számot.
4. Válassza az **OK** lehetőséget.

Névjegy mentése a hívásinfóból

1. Válassza a **Menü** >  > **Nem fogadott hívások**, **Fogadott hívások**, vagy **Tárcsázott számok** lehetőséget attól függően, honnan szeretné a névjegyét menteni.
2. Görgessen le a menteni kívánt számra, válassza az **Opciók** > **Mentés** lehetőséget, majd válassza ki a névjegy mentésének helyét.
3. Adja meg a névjegy nevét, ellenőrizze, hogy a telefonszám megfelelő-e, majd válassza az **OK** lehetőséget.

Kapcsolat hívása

A névjegyeket közvetlenül hívhatja a névjegyzékből.

1. Válassza a **Menü** >  lehetőséget.
2. Válassza a **Névek** lehetőséget, majd görgessen ahhoz a névjegyhez, amelyet hívni szeretne.
3. Nyomja meg a hívás gombot.

ÜZENETEK KÜLDÉSE

Üzenetek írása és küldése

1. Válassza a **Menü** >  > **Üzenetek írása** lehetőséget.
2. Írja be az üzenetet.
3. Válassza az **Opciók** > **Küldés** lehetőséget. Ha a telefon kéri, válassza ki a megfelelő SIM-kártyát.
4. Írjon be egy telefonszámot, vagy válassza a **Keresés** lehetőséget, és válasszon ki egy címzettet a névjegyzékből.

A készülék támogatja az üzenethossz-korlátnál hosszabb szöveges üzenetek küldését. A hosszabb üzenetek kettő vagy több üzenetként kerülnek elküldésre. A szolgáltató ennek megfelelően számíthat fel díjat. Az ékezetes karakterek, egyéb írásjegyek és néhány nyelvi lehetőség több helyet foglal el, ezért használatuk csökkenti az egy üzenetben elküldhető karakterek számát.

4 A telefon testreszabása

HANGOK MÓDOSÍTÁSA

Új hangok beállítása

1. Válassza a **Menü** > **⚙️** > **Hangok** lehetőséget.
2. Válassza ki a módosítani kívánt hangot, és ha a rendszer kéri, válassza ki, hogy melyik SIM-kártya esetében szeretné módosítani.
3. Görgessen a használni kívánt hangra, majd válassza az **OK** lehetőséget.

A KEZDŐKÉPERNYŐ MEGJELENÉSÉNEK MÓDOSÍTÁSA

Új háttérkép választása

Módosíthatja a kezdőképernyő háttérképét.

1. Válassza a **Menü** > **⚙️** > **Kijelző beállítása** > **Háttérkép** lehetőséget.
2. Válassza ki a kívánt háttérképet.
3. Válassza ki, hogyan szeretné elhelyezni a kezdőképernyőn a háttérképet.

A dátum és az idő megjelenítése

Kiválaszthatja, hogy a telefon kezdőképernyőjén látni szeretné-e a dátumot és az időt.

Válassza a **Menü** > **⚙️** > **Időbeállítás** > **Dátum és idő kijelzése** > **Óra megjelenítése** lehetőséget.

Ha azt szeretné, hogy a telefon automatikusan frissítse az időt, állítsa a **Dátum/idő auto. friss.** elemet **Be** állásba. Előfordulhat, hogy ez a beállítás csak a telefon újraindítása után fog működni.



Tipp: Azt is beállíthatja, hogy a telefon készenléti állapotban is mutassa az időt. Válassza ki a **Menü** > **⚙️** > **Kijelző beállítása** > **Készenléti képernyő** > **Be** lehetőséget.

PROFILOK

A profilok személyre szabása

A különböző helyzetekben többféle profilt használhat. Létezik például egy csendes profil, mely akkor hasznos, ha nem lehet a hangot bekapcsolni, és egy hangos profil a zajos környezetekhez.

A profilokat személyre is szabhatja.

1. Válassza ki a **Menü** > **⚙** > **Üzem módok** lehetőséget.
2. Válassza ki a kívánt profilt, majd a **Személyre szabás** lehetőséget.

Az egyes profiloknál csengőhangot, csengőhang-hangerőt, üzenethangokat és egyébeket állíthat be.

HIVATKOZÁSOK HOZZÁADÁSA

Különböző alkalmazásokra és beállításokra mutató hivatkozásokat adhat meg a kezdőképernyőn.

Az Ugrás beállításainak szerkesztése

A kezdőképernyő bal alsó sarkában található **Ugrás** részben hivatkozásokat talál a különböző alkalmazásokhoz és beállításokhoz. Válassza ki az Ön számára leghasznosabb parancsikonokat.

1. Válassza a **Menü** **⚙** > **Ugrás a beállításokhoz** > **Lehetőségek** elemet.
2. Görgessen a kezdőképernyő **Ugrás** listájára felvenni kívánt hivatkozásra, és válassza a **Jelöl** lehetőséget.
3. Válassza ki a **Kész** > **Igen** lehetőséget a változások mentéséhez.

Az **Ugrás** listát át is rendezheti.

1. Válassza az **Átrendezés** lehetőséget.
2. Görgessen az áthelyezni kívánt elemre, majd válassza ki az **Áthely.** lehetőséget, és a helyet, ahová át szeretné helyezni.
3. A módosítások mentéséhez válassza a **Vissza** > **OK** lehetőséget.

AZ AKKUMULÁTOR ÉLETTARTAMA

Energiatakarékosság

Adott esetben:

- Használja szelektíven a hálózati kapcsolatokat az energiatakarékosság érdekében: A Bluetoothot csak akkor kapcsolja be, ha szükséges.
- Használjon Wi-Fi kapcsolatot az internethez való csatlakozáshoz, ne pedig mobil adatkapcsolatot.
- Ha nem szeretne hívásokat kezdeményezni vagy fogadni, kapcsolja be a repülőgép üzemmódot.

A repülőgép üzemmód lezárja a mobilhálózattal való kapcsolatot, és kikapcsolja a készülék vezeték nélküli funkcióit.

HOZZÁFÉRHETŐSÉG

A szöveg felnagyítása

A szöveg méretét kisebbre vagy nagyobbra állíthatja.

A készülék modelljétől függően a beállításhoz lépjen a rendszer- vagy a kijelzőbeállításokba.

További információk a hozzáférhetőségi funkciókról

Ha többet szeretne megtudni a készülék hozzáférhetőségi funkcióiról, látogasson el a Global Accessibility Reporting Initiative (Globális hozzáférhetőségi jelentési kezdeményezés) weboldalára: <https://www.gari.info/findphones.cfm>

Megjegyzés az online hangos útmutatóhoz

1. Az online felhasználói útmutató eléréséhez látogasson el a www.hmd.com/support weboldalra. Keresse meg a termékmodelljét, és lépjen be a megfelelő online felhasználói kézikönyvbe.
2. A képernyőn megjelenő szöveg felolvasásához kapcsolja be a szövegfelolvasó funkciót a böngészőben vagy a készüléken.

Hogyan aktiválhatja a szövegfelolvasó funkciót

Windows PC-k (Windows 10, 11 vagy újabb):

HMD 130 Music Felhasználói útmutató

- Válassza a Beállítások > Könnyű hozzáférés (Windows 10) vagy a Hozzáférhetőség (Windows 11) menüpontot.
- Válassza ki a Narrátor lehetőséget, és kapcsolja be a beépített képernyőolvasó aktiválásához.

A régebbi Windows-rendszereken:

- Telepítsen egy böngészőbővítményt, például a Speechifyt a webes tartalmak felolvasásához.

Mac®/macOS®:

- Safariban válassza a Szerkesztés > Beszéd > Beszéd indítása menüpontot, hogy a Mac gépe felolvassa a szöveget.
- Leállításhoz válassza a Szerkesztés > Beszéd > Beszéd leállítása menüpontot.

A szövegfelolvasás engedélyezésével kapcsolatos részletes utasításokat a készülék vagy a böngésző felhasználói kézikönyvében talál.

JAVÍTHATÓSÁG

Önjavítási lehetőségek

Bizonyos országokban egyes eszközök esetén támogatott az önálló javítás. A részletek a www.hmd.com/self-repair oldalon érhetők el.

5 Zene

ZENELEJÁTSZÓ

A zenelejátszóval MP3 zenei fájlokat hallgathat. A zene lejátszásához a zenei fájlokat memóriakártyán kell tárolnia.

Zenehallgatás

1. Válassza a **Menü** >  lehetőséget.
2. Az összes mentett zene eléréséhez válassza a **Minden zeneszám** lehetőséget.
3. Lapozzon egy zeneszámmra, majd válassza ki a **Lejátszás** lehetőséget.

A hangerő beállításához görgessen felfelé vagy lefelé, vagy használja a hangerőszabályzó gombokat.



Tipp: Dal csengőhangként való beállításához válassza az **Opciók** > **Használat csengőhangként** lehetőséget.

6 Óra, naptár és számológép

AZ IDŐ ÉS A DÁTUM KÉZI BEÁLLÍTÁSA

A dátum és az idő módosítása

1. Válassza a **Menü** > **Beállítások** > **Időbeállítás** lehetőséget.
2. Válassza a **Dátum/idő autom. friss.** > **Ki** lehetőséget.
3. Válassza ki az **Óra** > **Idő beállítása** lehetőséget, adja meg az időt, majd válassza az **OK** elemet.
4. Válassza ki a **Dátumbeállítás** lehetőséget, adja meg a dátumot, és válassza az **OK** elemet.

ÉBRESZTŐÓRA

Ébresztő beállítása

1. Válassza a **Menü** >  lehetőséget.
2. Válasszon ki egy ébresztést, és használja a lapozógombot az idő beállításához.
3. Válassza az **OK** lehetőséget.

Amennyiben szeretné, hogy bizonyos napokon ismétlődjön, válassza ki az ébresztést, majd válassza ki a **Ismétl. jelzés** > **Ismétl. jelzés** lehetőséget, görgessen azokhoz a napokhoz amelyek szeretné, ha az ébresztés megszólaljon, majd válassza a **Jelöl** lehetőséget. Ezután válassza ki a **Kész** > **Igen** lehetőséget.

NAPTÁR

Naptári esemény hozzáadása

1. Válassza a **Menü** >  lehetőséget.
2. Görgessen egy dátumra, majd válassza az **Opciók** > **Emlék. hozzáadása** lehetőséget.
3. Adja meg az esemény nevét, majd válassza az **OK** lehetőséget.
4. Válassza ki, hogy szeretne-e ébresztést hozzáadni az eseményhez, majd válassza az **OK** lehetőséget.

SZÁMOLÓGÉP

Ismerje meg, hogyan végezhet összeadást, kivonást, szorzást és osztást a telefon számológépével.

A számológép használata

1. Válassza a **Menü** >  lehetőséget.
2. Adja meg a számítás első tényezőjét, válassza ki a műveletet a görgetőgombbal, majd adja meg a második tényezőt.
3. A számítás eredményének előállításához válassza ki az **Egyenlő** lehetőséget.

A számmezők törléséhez válassza ki a **Töröl** elemet.

7 Bluetooth

BLUETOOTH® KAPCSOLATOK

Bluetooth bekapcsolása

1. Válassza a **Menü** >  > **Csatlakozási beállítások** > **Bluetooth** lehetőséget.
2. Kapcsolja be a **Bluetooth** funkciót.
3. Válassza a **Párosított eszközök** > **Új eszköz hozzáadása** lehetőséget.
4. Görgessen a talált eszközhöz, és válassza a **Párosítás** lehetőséget. Ha a rendszer rákérdez, adja meg újra a biztonsági kódot.

8 A telefon kiürítése

GYÁRI BEÁLLÍTÁSOK VISSZAÁLLÍTÁSA

A telefon visszaállítása

Visszaállíthatja az eredeti gyári beállításokat, de legyen óvatos, mivel a visszaállítással a telefon memóriájából minden mentett adatot és minden személyre szabást eltávolít.

Ha a hulladékba helyezi a telefont, ne feledje, minden személyes adat eltávolításáért Ön felel.

A telefon alapbeállításainak visszaállításához és az összes adat eltávolításához írja be a kezdőképernyőn a ***#7370#** karaktersort. Ha a rendszer kéri, adja meg a biztonsági kódot.

9 A termékre és a biztonságra vonatkozó információk

SAJÁT BIZTONSÁGA ÉRDEKÉBEN

Olvassa el az alábbi egyszerű útmutatót. Ha nem tartja be az itt leírtakat, veszélyt okozhat, illetve sértheti a helyi jogszabályokat és előírásokat. További információért olvassa el a teljes felhasználói útmutatót.

KORLÁTOZÁSSAL ÉRINTETT TERÜLETEKEN KAPCSOLJA KI



Kapcsolja ki a készüléket az olyan helyeken, ahol a mobilkészülék használata tiltott, illetve ahol interferenciát vagy veszélyt okozhat, például repülőgépen, kórházban, illetve orvosi berendezések, üzemanyag, vegyszerek és robbantási területek közelében. A használatot korlátozó helyeken tartson be minden utasítást.

AZ ÚTON ELSŐ A BIZTONSÁG



Tartson be minden helyi jogszabályt. Vezetés közben mindig hagyja szabadon a kezét, hogy irányíthassa a járművet. Vezetés közben a biztonság legyen a legfontosabb szempont.

INTERFERENCIA



Minden vezeték nélküli eszköz érzékeny lehet az interferenciára, és ez kihatással lehet a teljesítményre.

HIVATALOS MÁRKASZERVIZ



Kizárólag erre felhatalmazott személyzet telepítheti vagy javíthatja a terméket, kivéve, ha önálló javításra van lehetőség. További információt a www.hmd.com/self-repair címen talál.

AKKUMULÁTOROK, TÖLTŐK ÉS EGYÉB TARTOZÉKOK



Ehhez a típusú készülékhez kizárólag a HMD Global Oy által jóváhagyott akkumulátorokat, töltőket és tartozékokat használjon. Ne csatlakoztasson nem kompatibilis termékeket.

A KÉSZÜLÉKET TARTSA SZÁRAZON



Ha a készülék vízálló, a műszaki részletei között található IP-értékelésben talál részletes útmutatást.

ÜVEGALKATRÉSZEK



A készülék és/vagy a kijelzője üvegből készült. Ez az üveg eltörhet, ha a készülék kemény felületre esik, vagy ha a készüléket jelentős erőhatás éri. Ne használja a készüléket, amíg az üveget ki nem cserélik.

ÓVJA HALLÁSÁT



Az esetleges halláskárosodás elkerülése érdekében ne hallgasson semmit hosszabb időn át nagy hangerővel. Legyen elővigyázatos, amikor a kihangosított készüléket a füléhez teszi.

SEGÉLYHÍVÁSOK

! **Fontos:** A kapcsolat létrejötte nem garantálható minden körülmények között. Létfontosságú kommunikáció (például orvosi segélykérés) céljából soha ne hagyatkozzon kizárólag vezeték nélküli telefonokra.

A hívás előtt:

- Kapcsolja be a telefont.
 - Ha a telefon kijelzője és billentyűzete le van zárva, oldja fel a zárolásukat.
 - Menjen olyan helyre, ahol megfelelő a térerő.
1. Nyomja meg ismételten a vége gombot, amíg meg nem jelenik a főképernyő.
 2. Írja be az aktuális tartózkodási helyén használatos hivatalos segélyhívó számot. A segélyhívó telefonszámok a tartózkodási helytől függően eltérőek lehetnek.

3. Nyomja meg a hívás gombot.
4. Adja meg a szükséges adatokat a lehető legnagyobb részletességgel. Ne bontsa a hívást, amíg erre fel nem kéri.

Az alábbiak végrehajtására is szükség lehet:

- Tegyen a telefonba SIM-kártyát.
- Ha telefonja PIN-kódot kér, írja be az adott helyhez tartozó hivatalos segélykérőszámot, majd nyomja meg a hívás gombot.
- Kapcsolja ki a telefonon a híváskorlátozásokat, például a hívástiltást, a rögzített tárcsázást vagy a zárt hívócsoportok használatát.

A KÉSZÜLÉKKEL VALÓ BÁNÁSMÓD

Óvatosan bánjon a készülékkel, az akkumulátorral, a töltővel és a tartozékokkal. A következő javaslatok segíthetnek fenntartani a készülék működőképességét.

- Tartsa szárazon a készüléket. A csapadék, a pára és minden egyéb folyadék vagy nedvesség tartalmazhat az elektronikus áramkörökben korróziót előidéző ásványi anyagokat.
- Ne használja és ne tárolja a készüléket poros vagy piszkos helyen.
- Ne tartsa a készüléket túl meleg helyen. A magas hőmérséklet károsíthatja a készüléket vagy az akkumulátort.
- Ne tartsa a készüléket túl hideg helyen. A normál hőmérsékletre való felmelegedéskor a készülék belsejében lecsapódó pára károsíthatja a készüléket.
- Ne nyissa ki a készüléket más módon, mint ahogyan az a használati útmutatóban szerepel.
- A jóvá nem hagyott módosítás károsíthatja a készüléket, és a rádióhullámot kibocsátó eszközökre vonatkozó előírások megsértésével is járhat.
- Ne ejtse le, ne ütögesse, és ne rázogassa se a készüléket, se az akkumulátort, mert megrongálódhat.
- A készülék felületének tisztításához csak puha, tiszta, száraz törülköződőt használjon.
- Ne fesse be a készüléket. A festék használhatatlanná teheti.
- Tartsa távol az eszközt mágnesekről vagy mágneses mezőktől.
- A fontos adatok biztonságos tárolása érdekében azokat legalább két különböző helyen tárolja, például a készüléken, memóriakártyán vagy számítógépen, illetve jegyezze le a fontos adatokat.

Hosszantartó működés közben az eszköz felmelegedhet. Ez a legtöbb esetben normális jelenség. A túlmelegedés elkerülése érdekében az eszköz automatikusan lelassulhat, bezárhat alkalmazásokat, kikapcsolhatja a töltést, vagy szükség esetén kikapcsolhat. Ha a készülék nem működik megfelelően, vigye be a legközelebbi hivatalos márkaszervizbe.

ÚJRAHASZNOSÍTÁS



A használt elektronikai termékeket, akkumulátorokat és csomagolóanyagokat mindig vigye vissza egy kijelölt gyűjtőhelyre. Ezzel segít megakadályozni az ellenőrizetlen szemétkidobást, és elősegíti az anyagok újrahasznosítását. Az elektromos és elektronikus termékek sok értékes anyagot, többek között fémet (például rezet, alumíniumot, acélt és magnéziumot), és nemesfémeket (például aranyat, ezüstöt, palládiumot) tartalmaznak. A készülék minden anyaga újrahasznosítható nyersanyagként vagy energiaként.

AZ ÁTHÚZOTT, KEREKES SZEMÉTTYŰJTŐ TARTÁLYT ÁBRÁZOLÓ SZIMBÓLUM

Az áthúzott, kerekes szemétyűjtő tartályt ábrázoló szimbólum



A terméken, az akkumulátoron, a dokumentáción vagy a csomagoláson látható áthúzott, kerekes szemétyűjtő-tartály szimbólum arra hívja fel a figyelmet, hogy minden elektromos és elektronikus terméket és akkumulátort szelektív gyűjtőhelyre kell juttatni, ha lejárt az élettartamuk. Ne felejtse el először eltávolítani a személyes adatokat a készülékről. A terméktől ne közösségi/lakossági hulladékként szabaduljon meg, hanem vigye el a begyűjtőhelyre. A legközelebbi hulladékbegyűjtő-helyekről a hulladékkezelésért felelős helyi hatóságtól kaphat további információt, a HMD visszavételi programjáról és annak rendelkezése állásáról az Ön országában pedig a következő weboldalon olvashat: www.hmd.com/support/topics/recycle.

AZ AKKUMULÁTORRA ÉS A TÖLTŐRE VONATKOZÓ INFORMÁCIÓK

Akkumulátor és töltő - tudnivalók

Annak ellenőrzéséhez, hogy a készülék kivehető, nem kivehető vagy felhasználó által

cserélhető akkumulátorral rendelkezik-e, tekintse meg a nyomtatott útmutatót.

Eltávolítható akkumulátorral rendelkező készülékek A készüléket kizárólag eredeti, tölthető akkumulátorral használja. Az akkumulátor több százszor feltölthető és lemeríthető, de előbb-utóbb elhasználódik. Amikor a beszélgetések és a készenléti állapot időtartama észrevehetően rövidebb lesz a megszokottnál, cserélje ki az akkumulátort.

El nem eltávolítható akkumulátorral rendelkező készülékek Ne kísérelje meg eltávolítani az akkumulátort, mert ezzel kárt okozhat a készülékben. Az akkumulátor több százszor feltölthető és lemeríthető, de előbb-utóbb elhasználódik. Amikor a beszélgetések és a készenléti állapot időtartama észrevehetően rövidebb lesz a megszokottnál, vigye a készüléket a legközelebbi hivatalos márkaszervizbe, és cseréltesse ki az akkumulátort.

Felhasználó által cserélhető akkumulátorral rendelkező eszközök Az akkumulátor cseréjéhez kövesse a HMD saját kezű javítási utasításait, vagy vigye el a készüléket a legközelebbi hivatalos szervizközpontba. További információért az önálló javításról, látogasson el a www.hmd.com/self-repair oldalra.

A készülék töltéséhez kompatibilis töltőt használjon. A töltőcsatlakozó típusa többféle lehet. A töltési idő a készülék adottságaitól függően változhat.

Az akkumulátorral és a töltővel kapcsolatos információ

Miután a készülék töltése befejeződött, húzza ki a töltőt a készülékből és az elektromos csatlakozóaljzatból. Kérjük, vegye figyelembe, hogy a folyamatos töltés nem haladhatja meg a 12 órát. A teljesen feltöltött, de nem használt akkumulátor idővel önmagától is elveszti töltését.

A szélsőséges hőmérséklet csökkenti az akkumulátor kapacitását és élettartamát. Az optimális működés érdekében az akkumulátort mindig 15 °C és 25 °C (59 °F és 77 °F) közötti hőmérsékleten tartsa. Előfordulhat, hogy túl meleg vagy túl hideg akkumulátorral a készülék átmenetileg nem működik. Ne feledje, hogy az akkumulátor hidegben gyorsan lemerül, és annyi energiát veszít, hogy percekben belül kikapcsolhat az eszköz. Amikor hideg időben kinn tartózkodik, tartsa melegen az eszközt.

Tartsa be a helyi előírásokat. Lehetőség szerint hasznosítsa újra. Soha ne dobja a háztartási szemétbe.

Soha ne tegye ki szélsőségesen alacsony légnyomásnak vagy szélsőségesen magas hőmérsékletnek, többek között ne tegye dobja tűzbe, mert felrobbanhat az akkumulátor, aminek következtében gyúlékony folyadékok vagy gázok képződhetnek.

Ne szedje szét, ne darabolja fel, ne törje össze, ne hajlítsa meg, ne szűrja ki, és semmilyen más módon se károsítsa az akkumulátort. Ha szivárog az akkumulátor, ügyeljen arra, hogy a folyadék ne kerüljön se a bőrére, se a szemébe. Ha ez mégis megtörténne, azonnal öblítse le vízzel az érintett területet, vagy forduljon orvoshoz. Ne módosítsa az akkumulátort, ne próbáljon idegen tárgyat beledugni, ne merítse vízbe vagy más folyadékba, illetve ne tegye ki ezek hatásának. A sérült akkumulátor felrobbanhat.

Az akkumulátort és a töltőt csak a rendeltetésének megfelelő célokra használja. Az akkumulátor vagy a töltő nem megfelelő használata, illetve jóvá nem hagyott vagy nem

kompatibilis akkumulátor vagy töltő használata tüzet vagy robbanást okozhat, vagy egyéb veszéllyel járhat, és érvénytelenné tehet minden jóváhagyást és jótállást. Ha úgy gondolja, hogy az akkumulátor vagy a töltő megsérült, akkor a további használat előtt vigye el egy szervizközpontba vagy a telefonszámra értesítő kereskedőhöz. Soha ne használjon sérült akkumulátort vagy töltőt. A töltőt csak épületen belül használja. Zivatar idején ne töltsen a készüléket.

A töltő vagy egy tartozék kihúzása esetén a hálózati kábelt mindig a csatlakozónál (ne a kábelnél) fogva húzza ki a konnektorból.

Ezenkívül a következők érvényesek, ha az eszköz kivehető vagy felhasználó által cserélhető akkumulátorral rendelkezik:

- Mindig kapcsolja ki a készüléket, és húzza ki a töltőt, mielőtt eltávolítaná a burkolatokat vagy az akkumulátort.
- Véletlen rövidzárlatot okozhat, ha egy fémtárgy hozzáér az akkumulátoron lévő fémsávokhoz. Ez tönkretelheti az akkumulátort, vagy a másik tárgyat.

KISGYERMEKEK

A készülék és tartozékai nem játékok; Apró alkatrészeket tartalmazhatnak. Ezeket tartsa távol a kisgyermektől.

NIKKEL

Az eszköz felülete nem tartalmaz nikkelt.

ORVOSI ESZKÖZÖK

A rádióhullámokat kibocsátó berendezések, többek között a mobiltelefonok használata zavarhatja a nem megfelelően árnyékolott orvostechnikai berendezések működését. Annak eldöntése érdekében, hogy egy adott orvostechnikai berendezés megfelelően van-e árnyékolva a külső rádiófrekvenciás sugárzással szemben, forduljon egy orvoshoz vagy az orvostechnikai berendezés gyártójához.

BEÜLTETETT ORVOSI ESZKÖZÖK

A beültetett orvostechnikai eszközök (például pacemakerek, inzulinpumpák és idegstimulátorok) gyártóinak javaslata szerint az orvostechnikai eszközzel való esetleges interferencia elkerülése érdekében a vezeték nélküli készülékek és az orvostechnikai eszköz között ajánlatos legalább 15,3 centiméter (6 hüvelyk) távolságot tartani. Ajánlások az ilyen eszközzel élő személyek számára:

- A vezeték nélküli készülék legalább 15,3 centiméter (6 hüvelyk) távolságra legyen az orvosi eszköztől.
- A vezeték nélküli készüléket ne hordja a mellényzsebében.
- A vezeték nélküli készüléket az orvostechnikai eszközzel átellenes oldali füléhez tartsa.
- Kapcsolja ki a vezeték nélküli készüléket, ha okkal feltételezhető, hogy interferencia jött létre.
- Tartsa be a beültetett orvostechnikai eszköz gyártójának utasításait.

Ha kérdése van a vezeték nélküli készülék beültetett orvostechnikai eszközzel együtt történő használatával kapcsolatban, akkor forduljon egészségügyi szolgáltatójához (pl. a háziorvosához).

HALLÁS

- ⓘ **Figyelmeztetés:** A headset használatakor előfordulhat, hogy csak kisebb mértékben érzékeli a környezeti zajokat. Ne használja a headsetet, ha ezzel veszélynek teszi ki magát.

Bizonyos rádiófrekvenciás eszközök zavarhatnak egyes hallókészülékeket.

VÉDJE AZ ESZKÖZT A KÁROS TARTALMAKTÓL

Előfordulhat, hogy az eszköz vírusoknak és egyéb káros tartalmaknak van kitéve. Tegye meg az alábbi óvintézkedéseket:

- Legyen óvatos az üzenetek megnyitásakor. Rosszindulatú szoftvert tartalmazhatnak, vagy más módon árthatnak az eszköznek vagy számítógépnek.
- Legyen óvatos, amikor csatlakozási kéréseket fogad el vagy böngészik az interneten. Ne fogadjon el olyan Bluetooth® kapcsolatokat, amelyekben nem bíz.
- Telepítsen víruskereső és egyéb biztonsági szoftvereket bármelyik csatlakoztatott számítógépre.
- Ha harmadik felek internetes webhelyeire mutató előtelepített könyvjelzőkhöz és hivatkozásokhoz fér hozzá, tegyen megfelelő óvintézkedéseket. A HMD Global nem támogatja az ilyen webhelyeket, és nem vállal értük felelősséget.

JÁRMŰVEK

A rádiófrekvenciás jelek hatással lehetnek a gépjárművek nem helyesen beszerelt vagy nem megfelelően árnyékolt elektronikus rendszereire. További információkért forduljon a gépjármű, vagy az adott berendezés gyártójához. Kizárólag felhatalmazott szakember szerelheti a készüléket járműbe. A hibás beszerelés veszélyes lehet, és érvénytelenné

teheti a jóállást. Rendszeresen ellenőrizze, hogy a járműben minden vezeték nélküli eszköz megfelelően van-e felszerelve, és megfelelően működik-e. Ne tároljon és ne szállítson gyúlékony vagy robbanóanyagokat ugyanabban a tárolóban, mint ahol a készülék, annak alkatrészei vagy tartozékai találhatóak. Ne tegye a készüléket vagy annak tartozékait a légzsák tágulási terébe.

ROBBANÁSVESZÉLYES KÖRNYEZETEK

Kapcsolja ki a készüléket minden olyan helyen, ahol robbanás veszélye állhat fenn, például üzemanyag-töltő állomásokon. A szikrák robbanást vagy tüzet okozhatnak, ami sérüléshez vagy halálhoz vezethet. Tartsa be az üzemanyag-tároló helyeken, a vegyi üzemekben és a robbantási területeken érvényes korlátozásokat. Előfordulhat, hogy egy bizonyos területen az esetleges robbanás veszélyének kitett körzetek nincsenek pontosan megjelölve. Ezek rendszerint olyan helyek, ahol felszólítás látható a járművek motorjának kikapcsolására, vagy a hajók fedélzet alatti része, a vegyi anyagot szállító vagy tároló létesítmények, valamint olyan helyek, ahol a levegő vegyszereket vagy részecskéket tartalmaz. Tudja meg a folyékony gázzal (például propánnal vagy butánnal) üzemelő gépjárművek gyártójától, hogy az adott járművek környezetében biztonságosan használható-e ez a készülék.

TANÚSÍTVÁNYOKRA VONATKOZÓ INFORMÁCIÓK

Ez a mobilkészítel teljesíti a rádióhullám-kitettségre vonatkozó irányelveket.

A mobilkészítel egy rádióhullámú adó-vevő készülék. Kialakításának köszönhetően a rádióhullámoknak (rádiófrekvenciás elektromágneses tereknek) való kitettség nem haladja meg a ICNIRP független tudományos szervezet nemzetközi irányelveiben ajánlott határértéket. Ezeket az irányelveket számottevő biztonsági ráhagyással határozták meg, amely kortól és egészségi állapottól függetlenül minden ember védelmét biztosítani kívánja. A kitettségi irányelvek alapja az ún. specifikus elnyelési ráta (SAR – Specific Absorption Rate), amely az eszköz jelsugárzása közben a fejben, illetve a testben elnyelődött rádiófrekvenciás (RF) teljesítmény nagyságát jellemzi. Az ICNIRP által a mobilkészítelre vonatkozóan megállapított SAR-határérték 2,0 W/kg átlagelnyelődést jelent 10 gramm emberi szövetben.

A SAR-teszteket szabványos működési helyzetben végzik úgy, hogy a készülék összes frekvenciasávján a legmagasabb energiaszinten sugároz.

Ez a készülék megfelel a rádiófrekvenciás sugárzás kibocsátására vonatkozó irányelveknek, ha a fejhez tartva, illetve a testtől legalább 5/8 hüvelyk (1,5 centiméter) távolságra használja. Ha a készüléket hordtáskában, övcsipeszen vagy övtartóban hordja, az ne tartalmazzon fémes részeket, és a készüléket a testtől legalább a fent meghatározott távolságra tartsa.

Adatfájlok vagy üzenetek küldéséhez jó hálózati kapcsolatra van szükség. Előfordulhat, hogy a küldésre csak később, akkor kerül sor, amikor ilyen kapcsolat elérhetővé válik. Mindaddig tartsuk fenn a javasolt távolságot, amíg az elküldés be nem fejeződik.

Általános használat közben a SAR-értékek rendszerint messze elmaradnak a fenti értékektől. Ennek az az oka, hogy a rendszer hatásfokának növelése és a hálózati interferencia

minimalizálása érdekében a mobil eszköz automatikusan csökkenti a jelkibocsátási teljesítményt, amikor a híváshoz nincs szükség a teljes kapacitásra. Az alacsonyabb leadott teljesítmény alacsonyabb SAR-értéket eredményez.

Az egyes eszközök típusainak különféle változatai létezhetnek, ezért több érték is tartozhat hozzájuk. A készülékek részegységei, illetve kialakítása idővel változhat, ami szintén hatással lehet a SAR-értékekre.

További információ a www.sar-tick.com webhelyen található. Ne feledje, hogy a mobil eszközök hanghívás bonyolítása nélkül is adhatnak le sugárzási teljesítményt.

Az Egészségügyi Világszervezet (WHO) állásfoglalása szerint a jelenlegi tudományos ismeretek alapján nincs szükség különleges intézkedésekre mobil eszközök használata esetén. A szervezet azt javasolja, hogy ha csökkenteni szeretné saját teste sugárzásnak való kitettségét, akkor kevesebbet használja a készüléket, vagy használjon kihangosítót, hogy a készüléket a fejétől és a törzsétől távol helyezhesse el. A rádiófrekvenciás kitettséggel kapcsolatos további információkért, magyarázatokért és megbeszélésekért látogasson el a WHO webhelyére: www.who.int/health-topics/electromagnetic-fields#tab=tab_1.

Az eszköz maximális SAR-értékét itt találja: www.hmd.com/sar.

A DIGITÁLIS JOGVÉDELEM ISMERTETÉSE

A készülék használatakor tartsa be az összes törvényt, és tartsa tiszteletben a helyi szokásokat, valamint mások személyiségi és egyéb törvényes jogait, beleértve a szerzői jogokat is. Előfordulhat, hogy a szerzői jogi védelem miatt egyes fényképeket, zenéket és más tartalmakat nem másolhat, nem módosíthat, vagy nem küldhet tovább.

A SZERZŐI JOGOKKAL KAPCSOLATOS ÉS EGYÉB MEGJEGYZÉSEK

Szerzői jogok

A termékek, funkciók, alkalmazások és szolgáltatások elérhetősége térségenként eltérő lehet. További tájékoztatásért forduljon a márkakereskedőhöz vagy a szolgáltatóhoz. Ez a készülék olyan alkatrészt, technológiát vagy szoftvert tartalmazhat, amelyre az Egyesült Államok vagy más országok exportjogszabályai vonatkoznak. Tilos a jogszabályoktól eltérő magatartás.

A dokumentum tartalmát „adott állapotában” bocsátjuk rendelkezésére. A jelen dokumentum pontosságával, megbízhatóságával és tartalmával kapcsolatban az alkalmazandó jogszabályok által előírtakon kívül nem vállalunk semmiféle jótállást, legyen az kifejezett vagy vélelmezett, nem korlátozó jelleggel ideértve a forgalmazhatóságra és az adott célra való alkalmasságra vonatkozó vélelmezett jótállást is. A HMD Global fenntartja a jogot arra, hogy a jelen dokumentumot bármikor, előzetes értesítés nélkül átdolgozza vagy visszavonja.

A HMD Global és annak bármely licenccbe adója - az alkalmazandó jogszabályok által megengedett legnagyobb mértékben - semmilyen körülmények között sem tehető felelőssé

semmiféle adatvesztésért vagy bevételkiesésért, sem semmiféle rendkívüli, véletlenszerű, következményi vagy közvetett kárért, a károkozás módjára való tekintet nélkül.

A HMD Global előzetes írásbeli engedélye nélkül tilos a jelen dokumentum tartalmát részben vagy egészben, bármilyen formában lemásolni, továbbítani és terjeszteni. A HMD Global a folyamatos fejlesztés elvét alkalmazza. A HMD Global fenntartja a jogot arra, hogy a jelen dokumentumban ismertetett bármelyik terméket előzetes bejelentés nélkül módosítsa vagy továbbfejlessze.

A HMD Global nem tesz semmilyen kijelentést, nem biztosít jótállást, és nem vállal felelősséget a készülékkel szállított, harmadik fél által készített alkalmazások működésével, tartalmával és végfelhasználói terméktámogatásával kapcsolatban. Az alkalmazás használatával tudomásul veszi, hogy az olyan állapotban van, ahogyan van, garanciák nélkül.

A térképek, a játékok, a zeneszámok és a videók letöltése, illetve a képek és a videók feltöltése nagy mennyiségű adat átvitelével járhat. A szolgáltató az adatátvitelért díjat számíthat fel. Az egyes termékek, szolgáltatások és funkciók elérhetősége térségenként eltérő lehet. A további részletekről és az elérhető nyelvi csomagokról érdeklődjön a helyi márkakereskedőnél.

Bizonyos szolgáltatások, funkciók és termékspecifikációk hálózathoz kötöttek lehetnek, és további feltételek, kikötések és díjak vonatkozhatnak rájuk.

Az összes megadott specifikáció, funkció és egyéb termékadat előzetes értesítés nélkül megváltozhatnak.

Az eszköz használatára a HMD globális adatvédelmi szabályzata vonatkozik, amely a <http://www.hmd.com/privacy> címen érhető el.

TM és © 2025 HMD Global. Minden jog fenntartva.

A Bluetooth márkanév és logók a Bluetooth SIG, Inc. tulajdonát képezik, és azokat a HMD Global minden esetben licenc alapján használja.

A Microsoft és a Windows a Microsoft vállalatcsoport védjegyei.

A Mac® és a macOS® az Apple Inc. védjegyei, melyeket az Egyesült Államokban és más országokban, régiókban is bejegyeztek.

A készüléken nyílt forráskódú szoftver fut. A vonatkozó szerzői jogi és egyéb megjegyzések, engedélyek és közlemények megjelenítéséhez válassza a főképernyőn a *#6774# lehetőséget.