

NOKIA

Nokia 3310

Felhasználói útmutató

Tartalomjegyzék

1	A felhasználói útmutató ismertetése	6
2	Kezdő lépések	7
	Gombok és részek	7
	A telefon beállítása és bekapcsolása	8
	A telefon töltése	11
	A gombok zárolása és feloldása	11
3	Alapok	12
	Használja ki minél jobban a két SIM-kártyát	12
	A telefon felfedezése	13
	A hangerő módosítása	16
	A csengőhang vagy az üzenetjelző hang módosítása	16
	A háttérkép módosítása	17
	Szövegírás	17
4	Hívások, névjegyzék és üzenetek	18
	Hívások	18
	Névjegyek	18
	Üzenetek küldése és fogadása	19
5	A telefon testreszabása	20
	A csengőhang vagy az üzenetjelző hang módosítása	20
	A kezdőképernyő megjelenésének módosítása	20
	Profilok	21
	Az Kedvencek beállításai	22
6	Kamera	23
	Fényképek	23
	Videók	23

7 Internet és kapcsolatok	25
Böngészés az interneten	25
8 Zene és videók	26
Zenelejátszó	26
Videólejátszó	26
9 Rádió	27
Rádióállomások keresése és mentése	27
Rádióhallgatás	27
10 Óra, naptár és számológép	28
A dátum és az idő manuális beállítása	28
Ébresztőóra	28
Naptár	28
Számológép	29
11 Bluetooth	30
A Bluetooth bekapcsolása	30
12 Tartalom másolása és eltávolítása	31
Tartalom másolása	31
Tartalom megosztása	31
A személyes tartalmak eltávolítása a telefonról	32
13 Biztonsági mentés és visszaállítás	33
Biztonsági másolat létrehozása	33
Biztonsági mentés visszaállítása	33
14 Beállítások	34
Hívásbeállítások	34
Telefonbeállítások	34
Költségbeállítások	34

Tartozékok	34
Biztonsági beállítások	35
Visszajelzés	35
Gyári beállítások visszaállítása	35
Üzenetbeállítások	36
15 A termékre és a biztonságra vonatkozó információk	37
Saját biztonsága érdekében	37
Hálózati szolgáltatások és díjak	39
Segélyhívások	39
A készülékkel való bánásmód	40
Újrahasznosítás	41
Áthúzott, kerek szemétyűjtő szimbólum	41
Akkumulátor és töltő – tudnivalók	42
Kisgyermek	43
Orvosi eszközök	43
Beültetett orvosi eszközök	43
Hallás	44
Óvja meg eszközét a káros tartalmaktól	44
Járművek	44
Robbanásveszélyes környezetek	44
Tanúsítványokra vonatkozó információ (SAR)	45
A szerzői jogokkal kapcsolatos és egyéb megjegyzések	46
A Digitális jogvédelem ismertetése	47
16 Frequently asked questions	48
How do I get help for my phone?	48
Where can I find the warranty terms for my phone?	48
How do I get my phone repaired or replaced?	48
What should I do if my phone is lost or stolen?	48
Where can I see the full range of Nokia phones?	48

Where can I buy a Nokia phone?	48
My phone won't turn on, what should I do?	48
My phone won't charge, what should I do?	49
Troubleshooting tips	49
Where can I get support for my Lumia smartphone?	49

1 A felhasználói útmutató ismertetése



Fontos: A készülék és az akkumulátor biztonságos használatával kapcsolatos fontos információkért olvassa el a „Termék- és biztonsági tudnivalók” című részt, mielőtt használatba venné a készüléket. A készülék használatával kapcsolatos információkért olvassa el a felhasználói útmutatót.

2 Kezdő lépések

GOMBOK ÉS RÉSZEK

Fedezze fel az új telefon gombjait és részeit.

A telefon

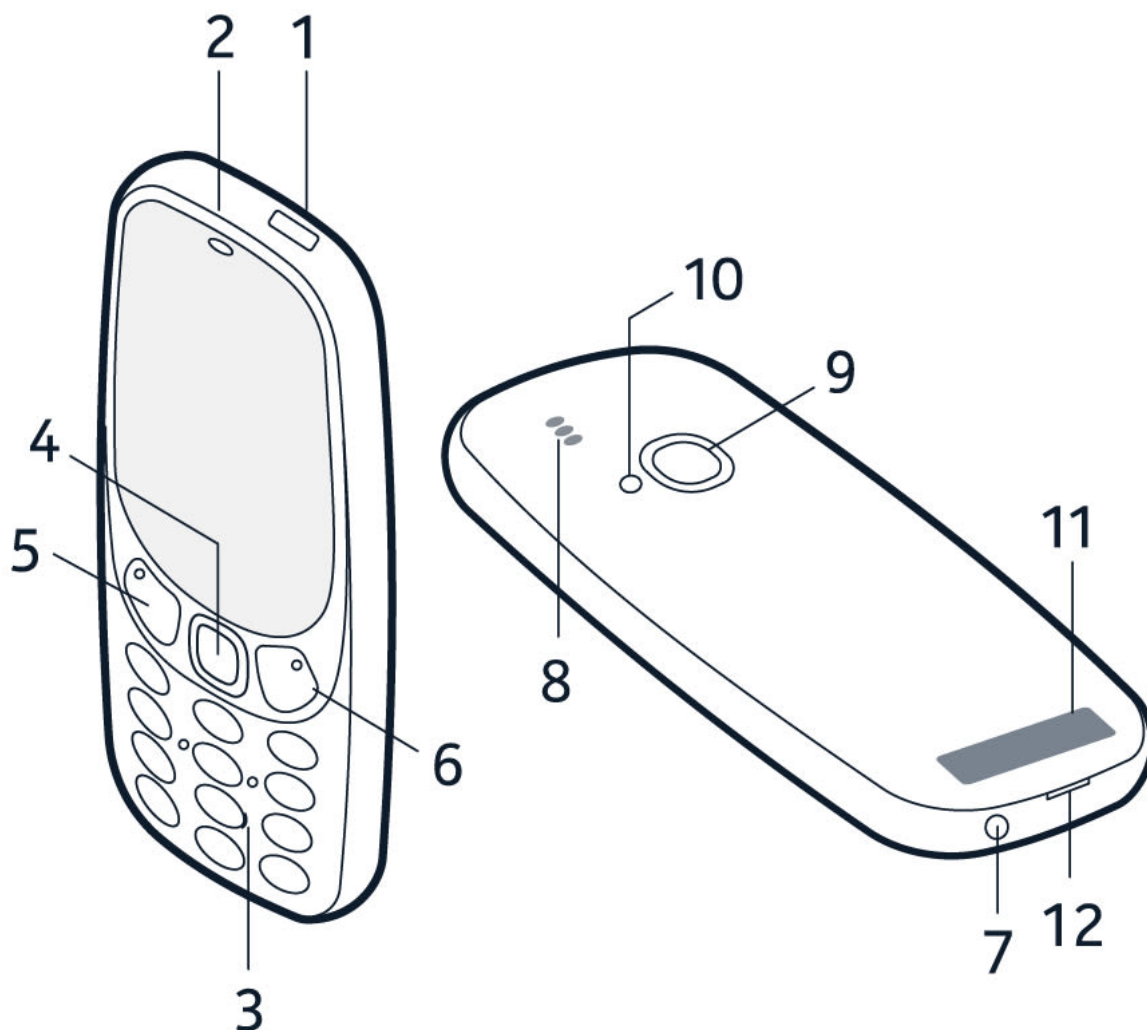

A telefon gombjai és részei az alábbiak:

- | | |
|--|--|
| 1. Töltőcsatlakozó | 6. Funkciógomb, hívás befejezése gomb/bekapcsológomb |
| 2. Hangszóró fülhöz tartott használathoz | 7. A fülhallgató csatlakozója |
| 3. Számgombok | 8. Hangszóró kihangosításhoz |
| 4. Választógomb | 9. Kamera |
| 5. Funkciógomb, hívásgomb | |

10. Lámpa

12. Nyílás a hátlap kinyitásához

11. Antennaterület

A billentyűzár bekapcsolásához válassza az **Ugrás** > **Lezár** lehetőséget.

A billentyűzár kikapcsolásához nyomja meg röviden a  gombot, és válassza a **Kiold** lehetőséget.

Ne érintse meg fölöslegesen az antennaterületet, amikor az antennát használja. Az antenna megérintése hatással van a rádiókommunikáció minőségére, és csökkentheti az akkumulátor élettartamát, mivel magasabb energiaszinten való működést okoz.

Ne csatlakoztassa kimeneti jelet létrehozó eszközökhöz a készüléket, mert kár keletkezhet benne. Ne csatlakoztasson semmilyen feszültségforrást az audiocsatlakozóhoz. Ha a jóváhagyottól eltérő típusú külső eszközt vagy fülhallgatót csatlakoztat az audiocsatlakozóhoz, akkor különösen ügyeljen a hangerőre. A készülék egyes részei mágnesesek. A készülék vonzhatja a fémből készült tárgyakat. Ne tegye a készüléket hitelkártya vagy egyéb mágneses adattároló eszköz közelébe, mert az azokon tárolt információk törölődhetnek.

Előfordulhat, hogy a felhasználói útmutatóban említett egyes tartozékokat, például a töltőt, a fülhallgatót vagy az adatkábelt külön kell megvásárolni.



Megjegyzés: Beállíthatja, hogy a telefon biztonsági kódot kérjen. Az előre beállított kód: 12345. Magánélete és személyes adatai védelme érdekében módosítsa a kódot. Érdemes azonban figyelembe vennie, hogy a kód megváltoztatása után meg kell jegyeznie az új kódot, mivel a HMD Global nem tudja dekódolni a telefont vagy megkerülni a kódot.

A TELEFON BEÁLLÍTÁSA ÉS BEKAPCSOLÁSA

Ismerje meg a SIM-kártya, a memóriakártya és az akkumulátor telefonba helyezésének, és a telefon bekapcsolásának módját.

Micro SIM



Fontos: A készülék csak micro-SIM-kártyával (lásd az ábrát) használható. Nem kompatibilis SIM-kártya használata kárt okozhat a kártyában vagy a készülékben, és megsérülhetnek a kártyán tárolt adatok. Nano-UICC kivágással rendelkező SIM-kártya használatával kapcsolatban kérjen tanácsot a mobilszolgáltatótól.

MicroSD memóriakártyák



Kizárólag az ehhez a készülékhez jóváhagyott kompatibilis memóriakártyákat használjon. Nem kompatibilis kártya használata kárt okozhat a kártyában és a készülékben, és megsérülhetnek a kártyán tárolt adatok.



Megjegyzés: Mielőtt levenné az elő- vagy hátlapot, kapcsolja ki a készüléket, és válassza le a töltőről vagy egyéb készülékekről. Az elő- és hátlapok cseréje közben ne érjen az elektromos alkatrészekhez. A készüléket mindig felhelyezett elő- és hátlappal tárolja és használja.

A telefon beállítása (egyetlen SIM)

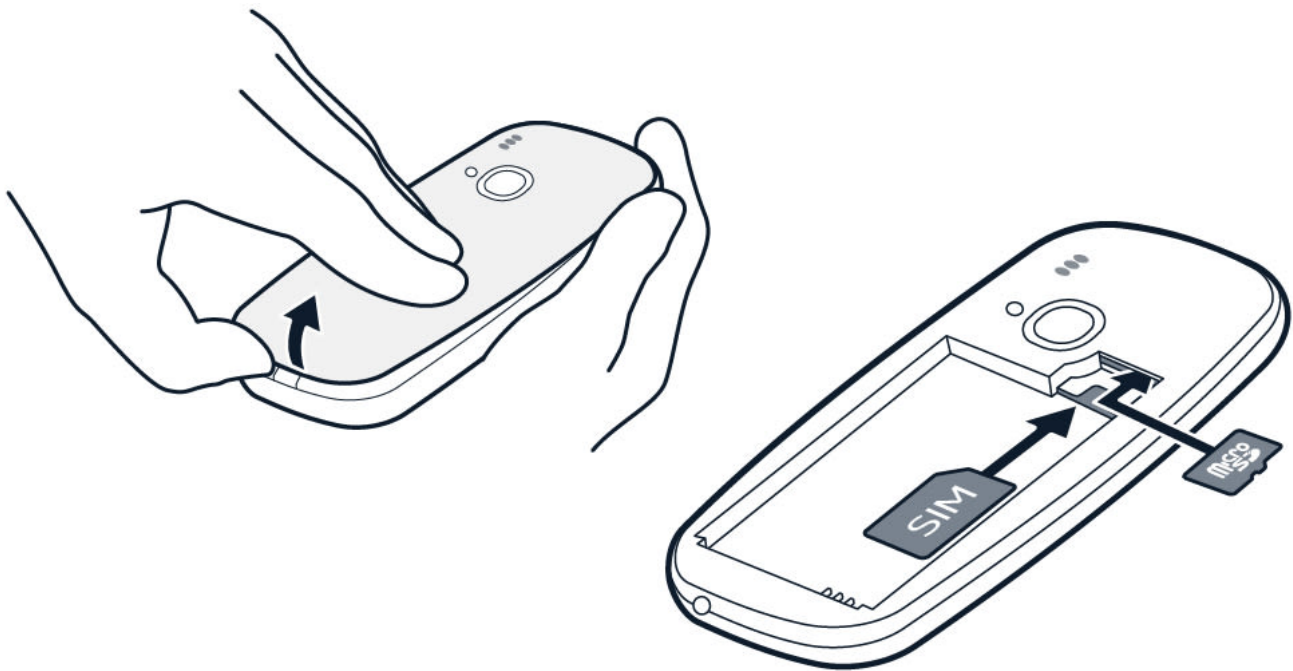

1. Helyezze a körmét a telefon alján található kis nyílásba, majd emelje fel és vegye le a hátlapot.
2. Ha az akkumulátor be van helyezve a telefonba, akkor vegye ki.
3. Csúsztassa a SIM-kártyát a SIM-nyílásba az érintkezőfelülettel lefelé.
4. Ha van memóriakártyája, csúsztassa a memóriakártya-nyílásba.
5. Helyezze be az akkumulátort, ügyelve az érintkezők elhelyezkedésére.
6. Helyezze vissza a hátlapot.

A telefon beállítása (két SIM)

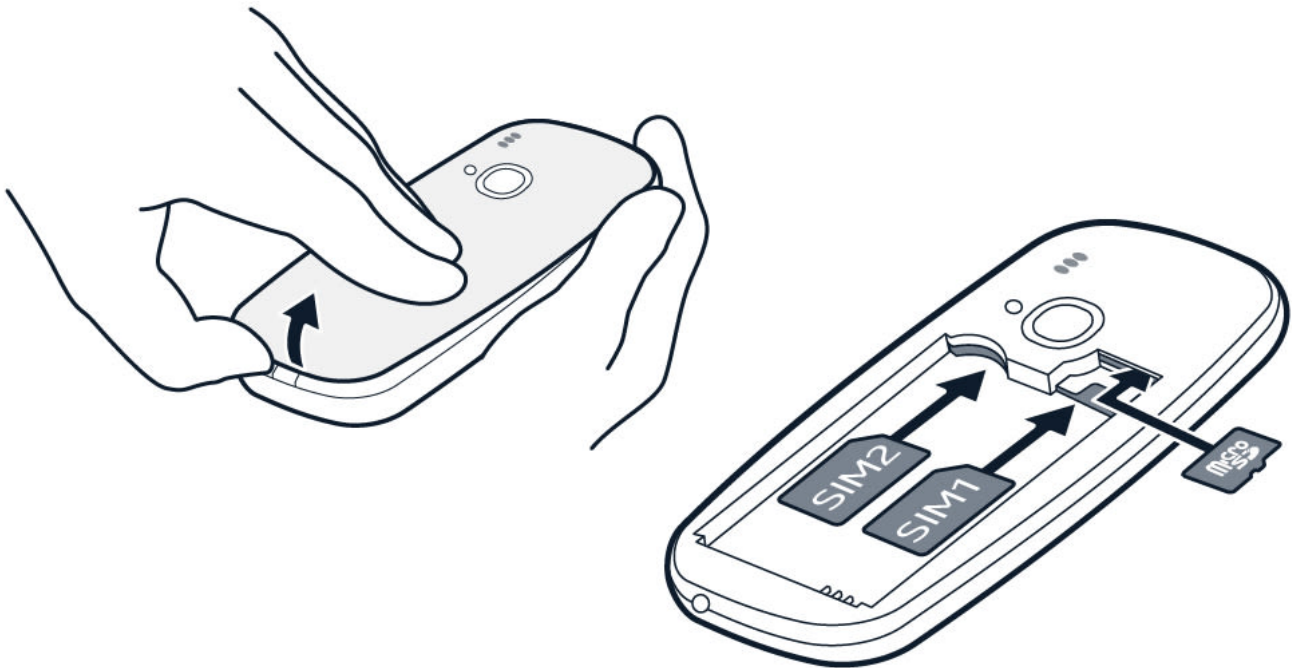

1. Helyezze a körmét a telefon alján található kis nyílásba, majd emelje fel és vegye le a hátlapot.
2. Ha az akkumulátor be van helyezve a telefonba, akkor vegye ki.
3. Csúsztassa az első SIM-kártyát az 1. SIM-kártyanyílásba az érintkezőfelülettel lefelé. Csúsztassa a második SIM-kártyát a 2. SIM-kártyanyílásba. Ha a készülék nincs használatban, akkor mindkét SIM-kártya rendelkezésre áll, de ha az egyik kártyát éppen használja (például hívásra), akkor előfordulhat, hogy a másik SIM-kártya nem érhető el.
4. Ha van memóriakártyája, csúsztassa a memóriakártya-nyílásba.
5. Helyezze be az akkumulátort, ügyelve az érintkezők elhelyezkedésére.
6. Helyezze vissza a hátlapot.

A telefon bekapcsolása

Nyomja meg és tartsa lenyomva a  gombot.

A SIM-kártya eltávolítása

Nyissa fel a hátlapot, vegye ki az akkumulátort, és csúsztassa ki a SIM-kártyát.

A memóriakártya eltávolítása

Nyissa fel a hátlapot, távolítsa el az akkumulátort, és húzza ki a memóriakártyát.

A TELEFON TÖLTÉSE

Az akkumulátor gyárilag részben töltve van, azonban a telefon használatát megelőzően szükséges lehet a feltöltés.

Az akkumulátor töltése

1. Dugja be a töltőt fali csatlakozóaljzatba.
2. Csatlakoztassa a töltőt a telefonhoz. Amikor befejeződött a töltés, húzza ki a töltőt előbb a telefonból, majd a fali aljzatból.

Ha az akkumulátor teljesen lemerült, előfordulhat, hogy a töltés jelzése csak néhány perc múlva jelenik meg.



Tipp: Ha nincs fali aljzat, használhat USB-töltést. Az eszköz töltése közben adatátvitel is történhet. Az USB töltési teljesítmény hatékonysága jelentős mértékben eltér, és hosszú időt vehet igénybe, amíg a töltés elkezdődik, és az eszköz működni kezd. Győződjön meg arról, hogy a számítógép be van kapcsolva.

Energiatakarékosság

Energiatakarékos módszerek:

1. Körültekintő töltés: az akkumulátort mindig teljesen töltsse fel.
2. Csak a szükséges hangokat használja: némítsa el a szükségtelen hangokat, például a billentyűhangokat.
3. Hangszóró helyett használjon vezetékes fejhallgatót.
4. A telefon képernyőbeállításainak módosítása: állítsa be úgy a telefon képernyőjét, hogy rövid idő elteltével kikapcsoljon.
5. A képernyő fényerejének csökkentése.
6. Csak a szükséges esetekben használjon hálózati kapcsolatokat, mint például a Bluetooth-t: csak akkor kapcsolja be a kapcsolatokat, amikor használja azokat.

A GOMBOK ZÁROLÁSA ÉS FELOLDÁSA

A billentyűzet zárolása

A gombok véletlen megnyomásának elkerülése érdekében használjon billentyűzárát. Ehhez válassza az **Ugrás** > **Lezár** lehetőséget.

A billentyűzet feloldása

Nyomja meg a  gombot, majd válassza ki a **Kioldás** lehetőséget.

3 Alapok

HASZNÁLJA KI MINÉL JOBBAN A KÉT SIM-KÁRTYÁT

A telefon két SIM-kártyával működik, amit különféle célokra lehet használni.

A használni kívánt SIM-kártya kiválasztása

1. Válassza ki a **Menü** >  > **Kapcsolatok** > **Kettős SIM** lehetőséget.
2. A hívásokhoz használt SIM-kártya megadásához válassza a **Hívás** lehetőséget, kapcsolja a **Mindig megkérdezi** kapcsolót **Ki** állásba, majd válassza ki a **Választott SIM** lehetőséget.
3. Az üzenetekhez használt SIM-kártya megadásához válassza az **Üzenetküldés** lehetőséget, kapcsolja a **Mindig megkérdezi** kapcsolót **Ki** állásba, majd válassza ki a **Választott SIM** lehetőséget.
4. Az adatkapcsolathoz használt SIM-kártya megadásához kapcsolja a **Mobil adatkapcsolat** kapcsolót **Be** állásba, majd válassza ki a **Mobiladatok** > **Választott SIM** lehetőséget.

Hívások átirányítása a két SIM-kártya között

Használja ki minél jobban a két SIM-kártyát. Amikor valaki az egyik SIM-kártyához tartozó számon hívja, miközben a másik SIM-kártyához tartozó számon beszél, a hívást átirányíthatja az egyik SIM-kártyáról a másikra, ugyanúgy, mintha csak egy SIM-kártyát használna.

Győződjön meg arról, hogy a telefonba be van helyezve a két SIM-kártya.

1. Válassza ki a **Menü** >  > **SIM-számok** lehetőséget.
2. Gépelje be mindkét SIM-kártya telefonszámát.
3. Annak függvényében, hogy hogyan szeretné a hívásokat átirányítani, ha az egyik SIM-kártya nem érhető el vagy foglalt, válasszon a **Két SIM-kártya között**, **SIM1-ről SIM2-re**, illetve **SIM2-ről SIM1-re** lehetőségek közül.



Tipp: Ha ellenőrizni kívánja, hogy a hívások át vannak-e irányítva, válassza az **Állapot ellenőrzése** lehetőséget.

A TELEFON FELFEDEZÉSE

A telefon alkalmazásainak és funkcióinak megtekintése



Válassza a **Menü** lehetőséget.

Lépés alkalmazáshoz vagy funkcióhoz

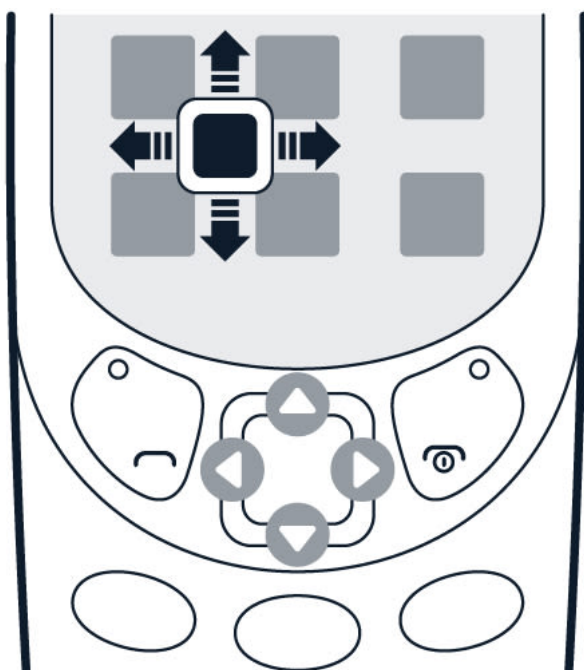

Nyomja meg a görgetőgombot felfelé, lefelé, balra vagy jobbra.

Alkalmazás megnyitása vagy funkció kiválasztása



Válassza a **Kiválasztás** lehetőséget.

Visszalépés az előző nézethez



Válassza a **Vissza** lehetőséget.

Visszalépés a kezdőképernyőre

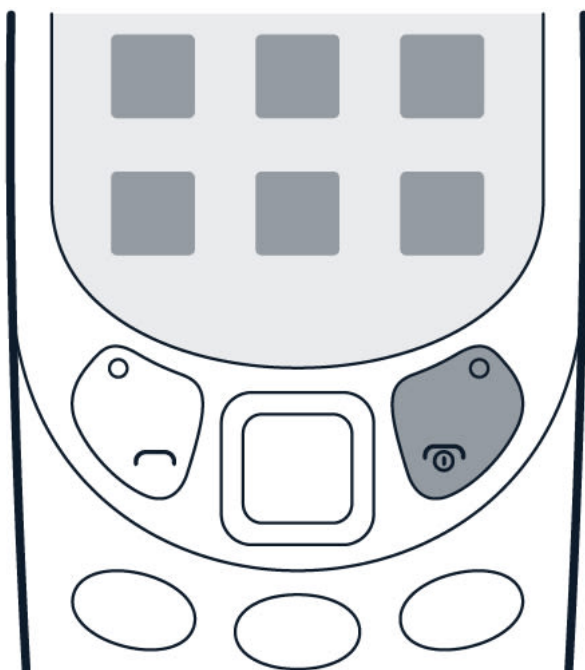

Nyomja meg a vége gombot.

Kapcsolja be a zseblámpát



A zseblámpa bekapcsolásához a készenléti képernyőn nyomja meg felfelé a vezérlőgombot kétszer.

A zseblámpa kikapcsolásához nyomja meg felfelé egyszer a vezérlőgombot.

A lámpával ne világítson mások szemébe.

A HANGERŐ MÓDOSÍTÁSA

A hangerő növelése, illetve csökkentése

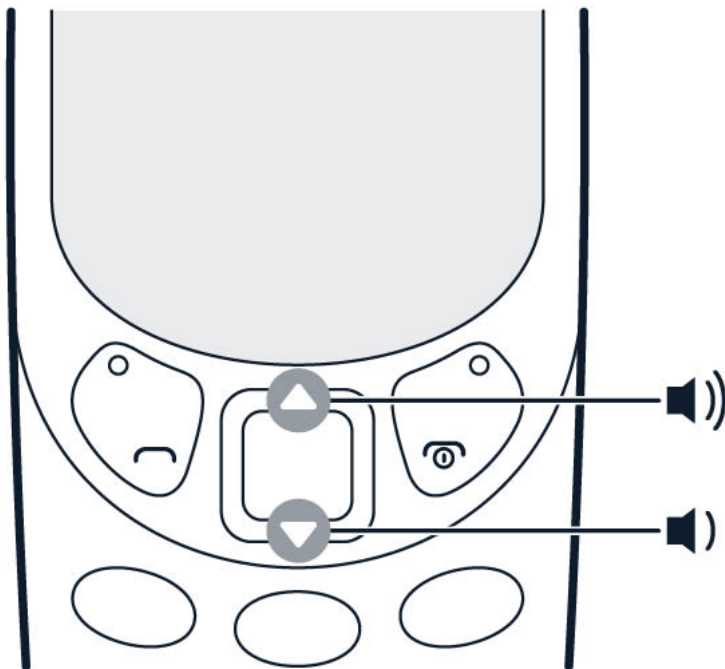

Nehezen hallja meg a telefon csengőhangját zajos környezetben, vagy túl hangosak a hívások? A hangerőt tetszése szerint módosíthatja.

Hívás vagy rádióhallgatás közben lefelé, illetve felfelé görgetve módosíthatja a hangerőt.

A CSENGŐHANG VAGY AZ ÜZENETJELZŐ HANG MÓDOSÍTÁSA

Új csengőhangot vagy üzenetjelző hangot választhat.

A csengőhang módosítása

1. Válassza ki a **Menü** > **⚙️** > **Hangok** lehetőséget.
2. Válassza ki a **Csengőhang** lehetőséget.
3. Görgessen a kívánt csengőhangra.
4. Nyomja meg az **OK** gombot.



Tipp: Túl halk vagy túl hangos a csengőhang? Válassza ki a **Csengetés hangereje** lehetőséget, és görgessen balra vagy jobbra.

Az üzenetjelző hangok módosítása

1. Válassza ki a **Menü** >  > **Hangok** > **Üzenetek** lehetőséget.
2. Görgessen a kívánt üzenetjelző hangra.
3. Nyomja meg az **OK** gombot.

A HÁTTÉRKÉP MÓDOSÍTÁSA

Új háttérkép kiválasztása

A kezdőképernyő háttérképét a **Háttér** beállítással módosíthatja.

1. Válassza a **Menü** >  > **Kijelző beállítása** > **Háttérkép** lehetőséget.
2. A rendelkezésre álló háttérképek megtekintéséhez válassza ki az **Alapértelmezés** lehetőséget.
3. Görgessen a kívánt háttérképre, majd a képernyőn való megjelenésének megtekintéséhez válassza ki a **Nézet** lehetőséget.
4. Válassza ki a **Kiválasztás** elemet, majd a háttérkép képernyőn való elhelyezési lehetőségét.

Háttérképet a telefonon lévő fényképek közül is választhat.

SZÖVEGÍRÁS

Írás a billentyűzet használatával

A billentyűzet segítségével az írás könnyű és szórakoztató.

Ismételten nyomjon meg egy gombot, amíg a betű meg nem jelenik.

Szóköz beírásához nyomja meg a **0** gombot.

Különleges karakter vagy írásjel beírásához nyomja meg a ***** gombot.

A kis- és nagybetűs mód közti váltáshoz nyomja meg ismételten a **#** gombot.

Szám beírásához nyomja tartva a számbillentyűt.

4 Hívások, névjegyzék és üzenetek

HÍVÁSOK

Hívás kezdeményezése

Ismerje meg, hogyan kezdeményezhet hívást az új telefontal.

1. Írja be a telefonszámot. A nemzetközi hívásokhoz használt + karakter beírásához nyomja meg kétszer a * gombot.
2. Nyomja meg a hívás gombot. Ha a telefon kéri, válassza ki a megfelelő SIM-kártyát.
3. A hívás befejezéséhez nyomja meg a Vége gombot.

Hívás fogadása

Nyomja meg a  gombot.



Tipp: Ha a hívásokat kihangsúlyozó segítségével szeretné fogadni, párosítsa a telefont kompatibilis Bluetooth-fülhallgatóval (külön megvásárolható). A Bluetooth funkció bekapcsolásához válassza ki a **Menü** >  > **Csatlakozás** > **Bluetooth** elemet, majd kapcsolja a **Bluetooth** kapcsolót **Be** állásba.



Tipp: Ha olyan helyzetben van, hogy nem tud hívásokat fogadni, és gyorsan csendesre kell állítania a telefont, válassza ki a **Némít** lehetőséget.

NÉVJEGYEK

Névjegy hozzáadása

Barátai telefonszámait mentheti és rendszerezheti.

1. Válassza ki a **Menü** >  > **Beállítások** > **Új névjegy hozzáadása** lehetőséget.
2. Írja be a nevet, és gépelje be a számot.
3. Válassza a **Mentés** lehetőséget.



Tipp: Kiválaszhatja, melyik memóriában szeretné tárolni a névjegyeket. Válassza ki a **Beállítások** >  > **Memória** lehetőséget.



Tipp: Ha a tárcsázóban lévő telefonszámot szeretné menteni, gépelje be a számot, majd válassza ki a **Mentés** lehetőséget.

Névjegy mentése a hívásnaplóból

A névjegyeket mentheti a hívásnaplóból.

1. Válassza ki a **Menü** >  > **Fogadott** vagy **Nem fogadott** lehetőséget attól függően, honnan szeretné a névjegyét menteni.
2. Emelje ki a menteni kívánt számot, majd válassza ki a **Beállítások** > **Mentés** lehetőséget.
3. Adja meg a névjegy nevét, majd válassza ki a **Mentés** lehetőséget.

Névjegy hívása, illetve üzenetküldés

A névjegyeket közvetlenül hívhatja a névjegyzékből. Üzeneteket is küldhet a névjegyzékből.

1. Válassza ki a **Menü** >  elemet, majd görgessen ahhoz a névjegyhez, amelyet hívni szeretne, illetve amelynek üzenetet szeretne küldeni.
2. Válassza ki a kívánt névjegyét, majd a **Hívás** vagy **Üzenetküldés** lehetőséget.

ÜZENETEK KÜLDÉSE ÉS FOGADÁSA

Üzenetek írása és küldése

1. Válassza a **Menü** >  > **Üz. létrehozása** lehetőséget.
2. A címzett megadásához válassza ki a **Címzett hozzáadása** lehetőséget. Megadhat telefonszámot, illetve kiválaszthatja a címzettet a **Névjegyzék** vagy a **Címzettlisták** közül.
3. Írja be az üzenetet az **Üzenet** mezőbe.
4. Válassza a **Küldés** lehetőséget.

Írási beállítások

Az üzenetíráshoz különféle beállításokat talál a **Opciók** elemben, miközben az üzenetmezőben áll. Beszúrhat szmájlikat és szimbólumokat, valamint használhat előre elkészített sablonokat. Megadhat képeket és elvetheti az üzeneteket, vagy mentheti őket piszkozatként.

A szótárat is bekapcsolhatja a **Opciók** között.

Üzenetbeállítások

Ha a telefonon üzenete érkezett, görgessen az üzenetre, és válassza ki a **Opciók** elemet. A feladó felhívásához válassza ki a **Hívás** lehetőséget. Törölheti a beszélgetéseket, vagy felveheti a feladót egy szűrési listára. Hozzáférhet továbbá az **Üzenetbeállításokhoz**.

5 A telefon testreszabása

A CSENGŐHANG VAGY AZ ÜZENETJELZŐ HANG MÓDOSÍTÁSA

Új csengőhangot vagy üzenetjelző hangot választhat.

A csengőhang módosítása

1. Válassza ki a **Menü** >  > **Hangok** lehetőséget.
2. Válassza ki a **Csengőhang** lehetőséget.
3. Görgessen a kívánt csengőhangra.
4. Nyomja meg az **OK** gombot.



Tipp: Túl halk vagy túl hangos a csengőhang? Válassza ki a **Csengetés hangereje** lehetőséget, és görgessen balra vagy jobbra.

Az üzenetjelző hangok módosítása

1. Válassza ki a **Menü** >  > **Hangok** > **Üzenetek** lehetőséget.
2. Görgessen a kívánt üzenetjelző hangra.
3. Nyomja meg az **OK** gombot.

A KEZDŐKÉPERNYŐ MEGJELENÉSÉNEK MÓDOSÍTÁSA

A kezdőképernyő megjelenését a megjelenítési beállításokkal módosíthatja.

Új háttérkép kiválasztása

A kezdőképernyő háttérképét a **Háttér** beállítással módosíthatja.

1. Válassza a **Menü** >  > **Kijelző beállítása** > **Háttérkép** lehetőséget.
2. A rendelkezésre álló háttérképek megtekintéséhez válassza ki az **Alapértelmezés** lehetőséget.
3. Görgessen a kívánt háttérképre, majd a képernyőn való megjelenésének megtekintéséhez válassza ki a **Nézet** lehetőséget.
4. Válassza ki a **Kiválasztás** elemet, majd a háttérkép képernyőn való elhelyezési lehetőségét.

Háttérképet a telefonon lévő fényképek közül is választhat.

A betűméret módosítása

A telefonon a betűméretet a **Betűméret** beállítással nagyobbra cserélheti.

1. Válassza ki a **Menü** >  > **Kijelző beállítása** > **Betűméret** lehetőséget.
2. Válassza ki azt az alkalmazást, amelyben nagyobb betűméretet szeretne: **Üzenetek**, **Névjegyzék**, illetve **Menü**.
3. Görgessen a használni kívánt betűméretre, majd válassza ki a **Kiválasztás** lehetőséget.

A dátum és idő megjelenítése

Megadhatja, hogy a telefon kezdőképernyőjén látni szeretné-e a dátumot és az időt.

1. Válassza ki a **Menü** >  > **Dátum és idő** > **Dátum és idő megjelenítése** lehetőséget.
2. Válassza a **Be** lehetőséget, ha a kezdőképernyőn látni szeretné őket.

Ha azt szeretné, hogy a telefon automatikusan frissítse az időt, állítsa az **Idő automatikus frissítése** elemet **Be** állásba.

Egyéb megjelenítési beállítások

Más megjelenítési beállításokat is lehet szerkeszteni. Be-, illetve kikapcsolhatja ezeket, és megváltoztathatja jellemzőiket, például az időtűllépést és az intenzitást.

PROFILOK

A telefon a különböző helyzetekre más-más profilokat kínál. A profilokat tetszése szerint szerkesztheti.

A profilok személyre szabása

A különböző helyzetekben többféle profilt használhat. Létezik például egy csendes profil, mely akkor hasznos, ha nem lehet a hangot bekapcsolni, vagy egy kültéri profil, mely nagy hangerejű hangokat tartalmaz.

A profilok személyre szabását folytathatja.

1. Válassza ki a **Menü** >  > **Üzem módok** lehetőséget.

2. Válassza ki a kívánt profilt, majd a **Személyre szabás** lehetőséget.

Az egyes profiloknál adott csengőhangot, csengőhang-hangerőt, üzenethangokat és egyebeket állíthat be.



Tipp: A gyors hozzáférés érdekében különböző profilokat adhat meg az **Kedvencek** menüben.

AZ KEDVENCEK BEÁLLÍTÁSAI

Különbféle alkalmazásokra és beállításokra mutató gyors hivatkozásokat adhat meg az **Kedvencek** menüben.

Az Kedvencek beállításainak szerkesztése.

A bal alsó sarokban található az **Kedvencek** elem, melynek kiválasztásakor különféle alkalmazásokhoz és beállításokhoz férhet hozzá. Az alkalmazásokat és beállításokat tetszés szerint módosíthatja.

1. Válassza a **Menü** >  > **Kedvencek a beáll.** lehetőséget.
2. Válassza a **Lehetőségek** lehetőséget.
3. Görgessen a kezdőképernyő **Kedvencek** listájára felvenni kívánt hivatkozásra, és válassza a **Jelöl** lehetőséget.
4. A listából való kilépéshez válassza ki a **Kész**, a változások mentéséhez pedig az **Igen** lehetőséget.

Az **Kedvencek** listát át is szervezheti.

1. Válassza a **Szervezés** lehetőséget.
2. Görgessen az áthelyezni kívánt elemre, majd válassza ki az **Mozgat** lehetőséget.
3. Válassza ki, hogy feljebb, lejjebb, illetve a lista tetejére vagy aljára szeretné-e áthelyezni.
4. A listából való kilépéshez válassza ki a **Vissza**, a változások mentéséhez pedig az **Igen** lehetőséget.



6 Kamera

FÉNYKÉPEK

Nem szükséges külön fényképezőgép – ugyanis a telefonon minden megtalálható az emlékek rögzítéséhez.

Készítsen fényképet

Rögzítse a legjobb pillanatok a telefon kamerájával.

1. A kamera bekapcsolásához válassza ki a **Menü** >  lehetőséget.
2. Nagyításhoz vagy kicsinyítéshez nyomja a vezérlőgombot fel vagy le.
3. Fényképezéshez válassza a  elemet.





Tipp: Szelfi készítéséhez válassza ki a **Szelfi** >  elemet.



Tipp: A vaku bekapcsolásához (kamera üzemmódban) válassza ki a  > **Vaku be** lehetőséget.

Az elkészített fénykép megtekintése



Ha a fényképet elkészítése után rögtön meg szeretné nézni, válassza ki az **Új** >  > **Fényképek** > **Elkészített** lehetőséget. Ha a fényképet később szeretné megnézni, válassza ki a kamerán belül a  > **Fényképek** > **Elkészített** lehetőséget.

VIDEÓK

Nem szükséges külön videokamera – ugyanis a telefonon minden megtalálható az emlékek rögzítéséhez.

Videó rögzítése

A fényképek mellett a telefonon videókat is készíthet.

1. A kamera bekapcsolásához válassza ki a **Menü** >  lehetőséget.
2. A videokamera bekapcsolásához válassza ki a  > **Videókamera** lehetőséget.

3. A felvétel megkezdéséhez válassza a  elemet.

4. A felvétel leállításához válassza a  elemet.



Tipp: Több hely szükséges a videókhoz? Helyezzen be memóriakártyát, és a videók közvetlenül a kártyára kerülnek.

A rögzített videó megtekintése

Ha a videót elkészítése után rögtön meg szeretné nézni, válassza ki a  elemet.



Tipp: Ha a videót később szeretné megnézni, válassza ki a **Menü** >  > **Rögzített** lehetőséget.

7 Internet és kapcsolatok

BÖNGÉSZÉS AZ INTERNETEN

Ismerje meg, hogyan böngészhet az interneten a telefontal.

Csatlakozás az internethez

Tartson lépést a legfrissebb hírekkel, és tekintse meg kedvenc weboldalait útközben.

1. Válassza ki a **Menü** > ● > **Böngészés vagy keresés** lehetőséget.
2. Írjon be egy webcímet, majd válassza ki az **OK** lehetőséget.



Tipp: Ha szeretné elkerülni az adatátviteli költségeket, kapcsolja ki a mobiladatokat, amikor nem használja az internetet. Egy SIM-kártyás telefonon válassza ki a **Menü** > ⚙ > **Csatlakozás** > **Mobiladatok** lehetőséget, majd kapcsolja a **Mobiladatkapcsolat** elemet **Ki** értékre.



Tipp: Ha szeretné elkerülni az adatátviteli költségeket, kapcsolja ki a mobiladatokat, amikor nem használja az internetet. Két SIM-kártyás telefonon válassza ki a **Menü** > ⚙ > **Csatlakozás** > **Két SIM-kártya** lehetőséget, és kapcsolja a **Mobiladatkapcsolat** elemet **Ki** állásba.

8 Zene és videók

ZENELEJÁTSZÓ

A zenelejátszóval MP3 zenei fájlokat hallgathat. A zene lejátszásához a zenei fájlokat memóriakártyán kell tárolnia.

Zenehallgatás

1. Válassza a **Menü** >  lehetőséget.
2. Válassza ki a **Beállítások** > **Összes zeneszám** lehetőséget.
3. Válasszon ki egy zeneszámot.



Tipp: Ha vezeték nélküli fejhallgatóval szeretne zenét hallgatni, párosítsa a telefont kompatibilis Bluetooth-fülhallgatóval (külön megvásárolható). A Bluetooth funkció bekapcsolásához válassza ki a **Menü** >  > **Csatlakozás** > **Bluetooth** elemet, majd kapcsolja a **Bluetooth** kapcsolót **Be** állásba.

VIDEÓLEJÁTSZÓ

Bárhol is tartózkodik, megtekintheti kedvenc videóit.

Videó lejátszása

1. Válassza a **Menü** >  lehetőséget.
2. Válassza ki a megtekinteni kívánt videót tartalmazó mappát, majd a videót.



Tipp: Nem minden videóformátum támogatott.

A lejátszás szüneteltetése és folytatása

Nyomja meg a görgetőgombot, majd válassza ki a **Szünet** vagy **Indít** elemet.

9 Rádió

RÁDIÓÁLLOMÁSOK KERESÉSE ÉS MENTÉSE

Csatlakoztasson kompatibilis fülhallgatót. A fülhallgató antennaként működik.

Keresse meg kedvenc rádióállomásait

1. Válassza a **Menü** >  lehetőséget.
2. Az összes elérhető állomás megkereséséhez válassza a **Beállítások** > **Automatikus hangolás** lehetőséget.
3. Egy mentett állomásra való átváltáshoz válassza a **Beállítások** > **Állomások** lehetőséget, majd görgessen fel- vagy lefelé.



Tipp: Egy mentett rádióállomásra való átváltáshoz megnyomhatja valamelyik számgombot is.



Tipp: Rádióállomás átnevezéséhez válassza ki az állomást, majd válassza a **Opciók** > **Átnevezés** lehetőséget.

RÁDIÓHALLGATÁS

Talált egy jó rádióállomást? Akkor hallgassa a telefonon.

Hallgassa kedvenc rádióállomásait a telefonon

Válassza a **Menü** >  lehetőséget. A hangerő módosításához nyomja a vezérlőgombot fel vagy le. A rádió kikapcsolásához válassza a **Beállítások** > **Kikapcsolás** lehetőséget.

10 Óra, naptár és számológép

A DÁTUM ÉS AZ IDŐ MANUÁLIS BEÁLLÍTÁSA

A telefon órája beállítható manuálisan.

A dátum és az idő módosítása

1. Válassza a **Menü** >  > **Dátum és idő** lehetőséget.
2. Kapcsolja az **Idő automatikus frissítése** beállítást **Ki** értékre.
3. Az idő beállításához görgessen le, majd válassza ki az **Idő** lehetőséget. A görgetőgomb segítségével állítsa be az időt, majd válassza az **OK** lehetőséget.
4. A dátum beállításához görgessen le, majd válassza ki a **Dátum** lehetőséget. A görgetőgomb segítségével állítsa be a dátumot, majd válassza az **OK** lehetőséget.

ÉBRESZTŐÓRA

Ismerje meg, hogyan ébredhet fel és érhet oda helyekre idejében az ébresztőóra segítségével.

Ébresztő beállítása

Nincs óra a közelben? Használja a telefont ébresztőóraként.

1. Válassza a **Menü** >  lehetőséget.
2. Válasszon ki egy ébresztőt, majd a **Szerkesztés** > **Módosítás** lehetőséget.
3. Az óra beállításához nyomja a vezérlőgombot fel vagy le. A perc beállításához görgessen jobbra, majd fel, illetve le.
4. Válassza ki az **OK** > **Mentés** lehetőséget.

NAPTÁR

Emlékeznie kell egy eseményre? Vegye fel a naptárba.

Naptári emlékeztető hozzáadása

1. Válassza a **Menü** >  lehetőséget.
2. Válassza ki a dátumot, majd a **Beállítások** > **Esemény hozzáadása** elemet.
3. Gépelje be az esemény nevét.
4. Az idő beállításához görgessen le, majd válassza ki a **Módosítás** lehetőséget. Az óra beállításához nyomja a vezérlőgombot fel vagy le. A perc beállításához görgessen jobbra, majd fel, illetve le.
5. Válassza a **Mentés** lehetőséget.



Tipp: Alapértelmezés szerint az esemény előtt 15 perccel kap emlékeztetőt. Az ébresztési idő módosításához görgessen le, majd válassza ki a **Módosítás** lehetőséget. Válasszon emlékeztetőt, vagy a **Soha** értéket.

SZÁMOLÓGÉP

Ismerje meg, hogyan végezhet összeadást, kivonást, szorzást és osztást a telefon számológépével.

A számológép használata

1. Válassza a **Menü** >  lehetőséget.
2. Adja meg a számítás első tényezőjét, válassza ki a műveletet a görgetőgombbal, majd adja meg a második tényezőt.
3. A számítás eredményének előállításához válassza ki az **Egyenlő** lehetőséget.

A számmezők törléséhez válassza ki a **Törlés** elemet.

11 Bluetooth

A BLUETOOTH BEKAPCSOLÁSA

A Bluetooth segítségével a telefont más eszközökhöz csatlakoztathatja.

A Bluetooth bekapcsolása

Válassza ki a **Menü** >  > **Kapcsolatok** > **Bluetooth** lehetőséget, és kapcsolja be a **Bluetooth** opciót.

12 Tartalom másolása és eltávolítása

TARTALOM MÁSOLÁSA

Fényképeket, videókat, zenét és más, Ön által létrehozott (és a memóriakártyán tárolt) tartalmakat másolhat a telefon és számítógép között.

Tartalom másolása a telefon és számítógép között

Tartalom telefon memóriájáról történő másolásához a telefonban benne kell lennie a memóriakártyának.

1. Csatlakoztassa a telefont kompatibilis számítógéphez kompatibilis USB-kábellel.
2. Válassza ki a **Tárolóhely** lehetőséget.
3. Nyisson meg a számítógépen egy fájlkezelőt, például a Windows Intézőt, és tallózással keresse meg a telefont. A memóriakártyán tárolt tartalmak megjelennek.
4. A telefon és a számítógép között húzással helyezheti át az elemeket.

TARTALOM MEGOSZTÁSA

Barátaival és családtagjaival könnyedén megoszthatja tartalmait, például a névjegyeket, fényképeket és videókat.

A tartalmak megosztása a Slam segítségével

Egyszerűen vigye a telefont egy másik telefon közelébe, és a tartalom átvitelére Bluetooth segítségével sor kerül.

1. Kapcsolja be a Bluetooth-t a fogadó telefonon, és győződjön meg arról, hogy a telefon a többi telefon számára látható.
2. Válasszon ki például egy fényképet. Nyomja meg a beállítások gombot, majd válassza ki a **Fotómegosz.** > **Megosztás Bluetoothon** lehetőséget.
3. Vigye a telefont a másik telefon közelébe.



Tipp: A Slam megkeresi a legközelebbi telefont, és az elemet átküldi rá.



Az eszköz rejtett módban működtetése biztonságosabb a rosszindulatú szoftverek elkerülése érdekében. Ne fogadjon el Bluetooth kapcsolódási kéréseket olyan forrásoktól, amelyekben nem bíz meg. A Bluetooth funkciót ki is kapcsolhatja, ha nem használja.

A SZEMÉLYES TARTALMAK ELTÁVOLÍTÁSA A TELEFONRÓL

Ha új telefon vásárlása vagy más ok miatt szeretné kidobni vagy újrahasznosításra leadni a régi telefont, előtte az alábbi módszerrel távolíthatja el személyes adatait és tartalmait a telefonról.

Tartalmak eltávolítása a telefonról

A személyes tartalmak telefonról való eltávolításakor figyeljen arra, hogy azokat a telefonmemóriából vagy a SIM-kártyáról törli-e éppen.

1. Üzenetek eltávolításához válassza ki a **Menü** >  > **Beállítások** > **Továbbiak törlése** > **Beállítások** > **Összes kiválasztása** > **Kész**. Lépjen az üríteni kívánt mappához, majd válassza ki a **Beállítások** > **Beszélgetés törlése** > **Igen** lehetőséget.
2. Névjegyek eltávolításához válassza ki a **Menü** >  > **Beállítások** > **Névjegyek törlése** > **Beállítások** > **Összes kiválasztása** > **Kész** > **Törlés** lehetőséget.
3. A hívásadatok eltávolításához válassza ki a **Menü** >  > **Hívásnapló törlése** > **Összes hívás** lehetőséget.
4. Ellenőrizze, hogy az összes személyes adatot sikerült-e eltávolítani.

13 Biztonsági mentés és visszaállítás

BIZTONSÁGI MÁSZOLAT LÉTREHOZÁSA

Néha biztonsági másolatot kell készíteni a telefon adataiból.

Biztonsági másolat létrehozása

1. Válassza ki a **Menü** >  > **Biztonsági másolat** > **Biztonsági másolat létrehozása** lehetőséget.
2. Az eszköz jelzi, hogy a biztonsági másolat elkészítése eltarthat egy ideig, és hogy eközben ne kapcsolja ki a telefont. Ha biztonsági másolatot szeretne létrehozni, válassza ki a **Kiválasztás** lehetőséget.
3. Megnyílik egy lista, amelyen megjelölheti, mely adatokról szeretne biztonsági másolatot készíteni. Használhatja a **Megjelölés** funkciót egyenként, vagy kiválaszthatja a **Beállítások** > **Összes kiválasztása** lehetőséget.
4. A telefon közli, amikor elkészült a biztonsági másolat.

BIZTONSÁGI MENTÉS VISSZAÁLLÍTÁSA

Az adatok biztonsági mentésének visszaállításához a memóriakártyán létrehozott biztonsági mentési fájl szükséges.

Biztonsági mentés visszaállítása

1. Válassza ki a **Menü** >  > **Biztonsági mentés** > **Biztonsági mentés visszaállítása** lehetőséget.
2. Válassza ki a **Kiválasztás** elemet, jelölje meg a visszaállítani kívánt adatokat, majd válassza ki a **Kész** elemet.
3. A telefon a biztonsági mentési fájlok visszaállítását követően újraindul.

14 Beállítások

HÍVÁSBEÁLLÍTÁSOK

Módosíthatja a telefon hívásbeállításait.

Rendelkezésre álló hívásbeállítások

A hívásbeállításokat az adott beállítástól függően szerkesztheti. Be-, illetve kikapcsolhatja őket, és ellenőrizheti a beállítások állapotát. A hívásbeállításokban kiszűrni vagy kizárni kívánt telefonszámokat vehet fel a listákra.

1. Válassza ki a **Menü** >  > **Hívásbeállítások** lehetőséget.
2. Válassza ki a módosítani kívánt beállítást.

TELEFONBEÁLLÍTÁSOK

Módosíthatja a telefon beállításait.

Rendelkezésre álló telefonbeállítások

A telefonbeállításokat az adott beállítástól függően szerkesztheti. Módosíthatja a telefon nyelvét, be- és kikapcsolhatja a billentyűzárát, és üdvözlő megjegyzést adhat meg.

KÖLTSÉGBEÁLLÍTÁSOK

A költségbeállítások révén követheti a költségeket.

Rendelkezésre álló költségbeállítások

Beállíthatja a **Híváskövetők** elemeket **Be** vagy **Ki** értékűre.

TARTOZÉKOK

Szerkesztheti a tartozékok beállításait.

Tartozékok beállításai

Válassza ki a rendelkezésre álló tartozékot, és szerkessze beállításait.

BIZTONSÁGI BEÁLLÍTÁSOK

Szerkesztheti a rendelkezésre álló biztonsági beállításokat.

Rendelkezésre álló biztonsági beállítások

A biztonsági beállításokat az adott beállítástól függően szerkesztheti. Be-, illetve kikapcsolhatja őket, és ellenőrizheti a beállítások állapotát.

Telefonszámokat vehet fel a blokkolási listára, és zárt felhasználói csoportot hozhat létre.

1. Válassza ki a **Menü** >  > **Biztonsági beállítások** > **Kódok módosítása** lehetőséget.
2. Válassza ki a módosítani kívánt kódot: **Biztonsági kód módosítása** vagy **Híváskorlátozási jelszó módosítása**.

VISSZAJELZÉS

A telefonnal kapcsolatban visszajelzést küldhet.

Visszajelzés küldése

A telefonnal kapcsolatban közvetlenül visszajelzést küldhet a **Beállítások** segítségével.

1. Válassza ki a **Menü** >  > **Visszajelzés** lehetőséget.
2. Adjon visszajelzést a kérdésekre az utasításoknak megfelelően, majd válassza ki a **Küldés** lehetőséget.

GYÁRI BEÁLLÍTÁSOK VISSZAÁLLÍTÁSA

Ebben a beállításban állíthatja vissza a gyári beállításokat. Ügyeljen azonban, mivel elveszti a telefon összes személyre szabását és rajta lévő adatait.

A telefon visszaállítása

Előfordulhatnak balesetek, és megtörténhet, hogy a telefon többé nem reagál. Visszaállíthatja az eredeti gyári beállításokat, de legyen óvatos, mivel a visszaállítással a telefon memóriájából minden mentett adatot és minden személyre szabást eltávolít.

Ha a szemétkébe dobja a telefont, ne feledje, minden személyes adat eltávolításáért Ön felel.

Az eredeti beállítások visszaállításához rendelkeznie kell a biztonsági kóddal. A telefon alapbeállításainak visszaállításához és az összes adat eltávolításához írja be a kezdőképernyőn a *#7370# karaktersort.

1. Válassza a **Menü** >  > **Gyári beállítások visszaállítása** lehetőséget.
2. Adja meg a biztonsági kódot. Az **OK** lehetőség kiválasztása után a telefon nem kér több megerősítést, de a telefon alaphelyzetbe kerül, és minden adat törlődik róla.

ÜZENETBEÁLLÍTÁSOK

Szerkesztheti az üzenetbeállításokat.

Üzenetbeállítások

Válassza ki a **Menü** >  > **Opciók** > **Üz.beállítások** lehetőséget.

Szerkesztheti az általános üzenetbeállításokat, illetve az SMS-es, az MMS-ek és a szolgáltatói üzenetek beállításait külön-külön.



Tipp: A betűméretet az Üzenetek alkalmazás üzeneteiben nagyobbra cserélheti. Válassza ki a **Opciók** > **Üz.beállítások** > **Általános beáll.-ok** > **Nagyobb betűméret** lehetőséget.

15 A termékre és a biztonságra vonatkozó információk

SAJÁT BIZTONSÁGA ÉRDEKÉBEN

Olvassa el az alábbi egyszerű útmutatót. Ha nem tartja be az itt leírtakat, veszélyt okozhat, illetve megsértheti a helyi jogszabályokat és előírásokat. További információért olvassa el a teljes felhasználói útmutatót.

KORLÁTOZÁSSAL ÉRINTETT TERÜLETEKEN KAPCSOLJA KI



Kapcsolja ki a készüléket az olyan helyeken, ahol a mobilkészülék használata tiltott, illetve ahol interferenciát vagy veszélyt okozhat, például repülőgépen, kórházban, illetve orvosi berendezések, üzemanyag, vegyszerek és robbantási területek közelében. A használatot korlátozó helyeken tartson be minden utasítást.

AZ ÚTON ELSŐ A BIZTONSÁG



Tartson be minden helyi jogszabályt. Vezetés közben mindig hagyja szabadon a kezét, hogy irányíthassa a járművet. Vezetés közben a biztonság legyen a legfontosabb szempont.

INTERFERENCIA



Minden vezeték nélküli eszköz érzékeny lehet az interferenciára, és ez kihatással lehet a teljesítményre.

HIVATALOS SZAKSZERVIZ



A termék üzembe helyezését és javítását csak arra jogosult személy végezheti.

AKKUMULÁTOROK, TÖLTŐK ÉS EGYÉB TARTOZÉKOK



Ehhez a típusú készülékhez kizárólag a HMD Global Oy által jóváhagyott akkumulátorokat, töltőket és tartozékokat használjon. Ne csatlakoztasson nem kompatibilis termékeket.

A KÉSZÜLÉKET TARTSA SZÁRAZON



Ha a készülék vízálló, a műszaki részletei között található IP-értékelésben talál részletes útmutatást.

ÓVJA HALLÁSÁT



Az esetleges halláskárosodás elkerülése érdekében ne hallgasson semmit hosszabb időn át nagy hangerővel. Legyen elővigyázatos, amikor a kihangosított készüléket a füléhez teszi.

SAR



Ez a készülék megfelel a rádiófrekvenciás sugárzásnak való kitettségére vonatkozó követelményeknek, amennyiben a szokásos módon, a fülhöz tartva, illetve a testtől legalább 1,5 cm (5/8 hüvelyk) távolságra használja. A vonatkozó maximális SAR-értékek a jelen felhasználói útmutató Tanúsítványokra vonatkozó információk (SAR) fejezetében olvashatók. További információért tekintse meg a felhasználói kézikönyv Tanúsítási információk (SAR) című részét, vagy keresse fel a következőt: www.sar-tick.com.

HÁLÓZATI SZOLGÁLTATÁSOK ÉS DÍJAK

Egyes funkciók és szolgáltatások használatához vagy tartalmak letöltéséhez (az ingyenes elemeket is beleértve) hálózati kapcsolat szükséges. Ez nagy mennyiségű adat átvitelét eredményezheti, ami adatátviteli költségekkel járhat. Az is lehet, hogy bizonyos szolgáltatásokra elő kell fizetnie.

A készülék csak GSM 900 és 1800 MHz-es hálózatokon használható. A használathoz szükség van egy szolgáltatóval kötött szolgáltatási szerződésre.

SEGÉLYHÍVÁSOK



Fontos: A kapcsolat létrejötte nem garantálható minden körülmények között. Létfontosságú kommunikáció (például orvosi segélykérés) céljából soha ne hagyatkozzon kizárólag vezeték nélküli telefonokra.

A hívás előtt:

- Kapcsolja be a telefont.
 - Ha a telefon kijelzője és billentyűzete le van zárva, oldja fel a zárolásukat.
 - Menjen olyan helyre, ahol megfelelő a térerő.
1. Nyomja meg ismételten a vége gombot, amíg meg nem jelenik a főképernyő.
 2. Írja be az aktuális tartózkodási helyén használatos hivatalos segélyhívó számot. A segélyhívó telefonszámok a tartózkodási helytől függően eltérőek lehetnek.
 3. Nyomja meg a hívás gombot.
 4. Adja meg a szükséges adatokat a lehető legnagyobb részletességgel. Ne bontsa a hívást, amíg erre fel nem kéri.

Az alábbiak végrehajtására is szükség lehet:

- Tegyen a telefonba SIM-kártyát.
- Ha telefonja PIN-kódot kér, írja be az adott helyhez tartozó hivatalos segélykérőszámot, majd nyomja meg a hívás gombot.
- Kapcsolja ki a telefonon a híváskorlátozásokat, például a hívástiltást, a rögzített tárcsázást vagy a zárt hívócsoportok használatát.

A KÉSZÜLÉKKEL VALÓ BÁNÁSMÓD

Óvatosan bánjon a készülékkel, az akkumulátorral, a töltővel és a tartozékokkal. A következő javaslatok segíthetnek fenntartani a készülék működőképességét.

- Tartsa szárazon a készüléket. A csapadék, a pára és minden egyéb folyadék vagy nedvesség tartalmazhat az elektronikus áramkörökben korróziót előidéző ásványi anyagokat.
- Ne használja és ne tárolja a készüléket poros vagy piszkos helyen.
- Ne tartsa a készüléket túl meleg helyen. A magas hőmérséklet károsíthatja a készüléket vagy az akkumulátort.
- Ne tartsa a készüléket túl hideg helyen. A normál hőmérsékletre való felmelegedéskor a készülék belsejében lecsapódó pára károsíthatja a készüléket.
- Ne nyissa ki a készüléket más módon, mint ahogyan az a használati útmutatóban szerepel.
- A jóvá nem hagyott módosítás károsíthatja a készüléket, és a rádióhullámot kibocsátó eszközökre vonatkozó előírások megsértésével is járhat.
- Ne ejtse le, ne ütögesse, és ne rázogassa se a készüléket, se az akkumulátort, mert megrongálódhat.
- A készülék felületének tisztításához csak puha, tiszta, száraz törlőkendőt használjon.
- Ne fesse be a készüléket. A festék

- használhatatlanná teheti.
- Tartsa távol az eszközt mágnesekről vagy mágneses mezőktől.
- A fontos adatok biztonságos tárolása érdekében azokat legalább két különböző helyen tárolja, például a készüléken, memóriakártyán vagy számítógépen, illetve jegyezze le a fontos adatokat.

Hosszantartó működés közben az eszköz felmelegedhet. Ez a legtöbb esetben normális jelenség. A túlmelegedés elkerülése érdekében az eszköz automatikusan lelassulhat, bezárhat alkalmazásokat, kikapcsolhatja a töltést, vagy szükség esetén kikapcsolhat. Ha a készülék nem működik megfelelően, vigye be a legközelebbi hivatalos márkaszervizbe.

ÚJRAHASZNOSÍTÁS



A használt elektronikai termékeket, akkumulátorokat és csomagolóanyagokat mindig vigye vissza egy kijelölt gyűjtőhelyre. Ezzel segít megakadályozni az ellenőrizetlen szemétkidobást, és elősegíti az anyagok újrahasznosítását. Az elektromos és elektronikus termékek számos értékes anyagot tartalmazhatnak, beleértve a fémeket (például rézet, alumíniumot, vasat és magnéziumot) és a nemesfémeket (például aranyat, ezüstöt és palládiumot). A készülék minden anyaga újrahasznosítható nyersanyagként vagy energiaként.

ÁTHÚZOTT, KERESZES SZEMÉTTYŰJTŐ SZIMBÓLUM

Az áthúzott, kereszes szeméthyűjtő tartályt ábrázoló szimbólum



A terméken, az akkumulátoron, a dokumentáción vagy a csomagoláson látható áthúzott, kereszes szeméthyűjtő tartályt ábrázoló szimbólum arra hívja fel a figyelmet, hogy minden elektromos és elektronikus terméket és akkumulátort szelektív gyűjtőhelyre kell juttatni, ha lejárt az élettartamuk. Ne felejtse el először eltávolítani a személyes adatokat a készülékről. A

terméket ne helyezze kommunális/lakossági hulladék közé, hanem vigye el a begyűjtőhelyre. Ha többet szeretne megtudni a legközelebbi újrahasznosítási pontról, forduljon a helyi hulladékkezelő hatósághoz, vagy olvassa el a HMD visszavételi programját és annak elérhetőségét az Ön országában: www.hmd.com/phones/support/topics/recycle.

AKKUMULÁTOR ÉS TÖLTŐ – TUDNIVALÓK

Akkumulátor és töltő

A készüléket kizárólag eredeti, tölthető BL-4UL akkumulátorral használja.

A készülék töltéséhez AC-18 típusú töltőt használjon. A töltőcsatlakozó típusa többféle lehet.

A HMD Global további akkumulátor- és töltőtípusokat tehet elérhetővé ehhez a készülékhez.

Akkumulátortípus: BL-4UL

Egy SIM-kártya

- Elméletben elérhető beszélgetési idő: max. 22,1 óra
- Elméletben elérhető készenléti idő: max. 31 nap

Két SIM-kártya

- Elméletben elérhető beszélgetési idő: max. 22,1 óra.
- Elméletben elérhető készenléti idő: max. 25,3 nap

Az akkumulátorral és a töltővel kapcsolatos biztonsági tájékoztatás

A töltő vagy egy tartozék kihúzása esetén a hálózati kábelt mindig a csatlakozónál (ne a kábelnél) fogva húzza ki a konnektorból.

Ha nem használja a töltőt, húzza ki az aljzatból. A teljesen feltöltött, de nem használt akkumulátor idővel önmagától is lemerül.

Az optimális működés érdekében az akkumulátort mindig 59 °F és 77 °F (15 °C és 25 °C) közötti hőmérsékleten tartsa. A szélsőséges hőmérséklet csökkenti az akkumulátor kapacitását és élettartamát. Előfordulhat, hogy túl meleg vagy túl hideg akkumulátorral a készülék átmenetileg nem működik. Véletlen rövidzárlatot okozhat, ha egy fémtárgy hozzáér az akkumulátoron lévő fémsávokhoz. Ez tönkretelheti az akkumulátort vagy a másik tárgyat.

Az akkumulátort soha ne dobja tűzbe, mert felrobbanhat. Tartsa be a helyi előírásokat. Lehetőség szerint hasznosítsa újra. Soha ne dobja a háztartási szemétbe.

Ne szedje szét, ne darabolja fel, ne törje össze, ne hajlítsa meg, ne szűrje ki, és semmilyen más módon se károsítsa az akkumulátort. Ha szivárog az akkumulátor, ügyeljen arra, hogy a

folyadék ne kerüljön se a bőrére, se a szemébe. Ha ez mégis megtörténne, azonnal öblítse le vízzel az érintett területet, vagy forduljon orvoshoz. Ne módosítsa az akkumulátort, ne próbáljon idegen tárgyat beledugni, ne merítse vízbe vagy más folyadékba, illetve ne tegye ki víz vagy folyadék hatásának. A sérült akkumulátor felrobbanhat.

Az akkumulátort és a töltőt kizárólag a rendeltetésének megfelelően használja. Az akkumulátor vagy a töltő nem megfelelő használata, illetve nem jóváhagyott vagy nem kompatibilis akkumulátor vagy töltő használata tüzet vagy robbanást okozhat, vagy egyéb veszéllyel járhat, és érvénytelenné tehet minden jóváhagyást és jótállást. Ha úgy gondolja, hogy az akkumulátor vagy a töltő megsérült, akkor a további használat előtt vigye el egy szervizközpontba vagy a telefont értékesítő kereskedőhöz. Soha ne használjon sérült akkumulátort vagy töltőt. A töltőt csak épületen belül használja. Zivatar idején ne töltsen a készüléket.

KISGYERMEKEK

A készülék és tartozékai nem játékok; Apró alkatrészeket tartalmazhatnak. Ezeket tartsa távol a kisgyermektől.

ORVOSI ESZKÖZÖK

A rádióhullámokat kibocsátó berendezések, többek között a mobiltelefonok használata zavarhatja a nem megfelelően árnyékolt orvostechnikai berendezések működését. Annak eldöntése érdekében, hogy egy adott orvostechnikai berendezés megfelelően van-e árnyékolva a külső rádiófrekvenciás sugárzással szemben, forduljon egy orvoshoz vagy az orvostechnikai berendezés gyártójához.

BEÜLTETETT ORVOSI ESZKÖZÖK

A beültetett orvostechnikai eszközök (például pacemakerek, inzulinpumpák és idegstimulátorok) gyártóinak javaslata szerint az orvostechnikai eszközzel való esetleges interferencia elkerülése érdekében a vezeték nélküli készülékek és az orvostechnikai eszköz között ajánlatos legalább 15,3 centiméter (6 hüvelyk) távolságot tartani. Ajánlások az ilyen eszközzel élő személyek számára:

- A vezeték nélküli készülék legalább 15,3 centiméter (6 hüvelyk) távolságra legyen az orvosi eszköztől.
- A vezeték nélküli készüléket ne hordja a mellényzsebében.
- A vezeték nélküli készüléket az orvostechnikai eszközzel átellenes oldali füléhez tartsa.
- Kapcsolja ki a vezeték nélküli készüléket, ha okkal feltételezhető, hogy interferencia jött létre.
- Tartsa be a beültetett orvostechnikai eszköz gyártójának utasításait.

Ha kérdése van a vezeték nélküli készülék beültetett orvostechnikai eszközzel együtt történő használatával kapcsolatban, akkor forduljon egészségügyi szolgáltatójához (pl. a háziorvosához).

HALLÁS



Figyelmeztetés: A headset használatakor előfordulhat, hogy csak kisebb mértékben érzékeli a környezeti zajokat. Ne használja a headsetet, ha ezzel veszélynek teszi ki magát.

Bizonyos rádiófrekvenciás eszközök zavarhatnak egyes hallókészülékeket.

ÓVJA MEG ESZKÖZÉT A KÁROS TARTALMAKTÓL

A készülék vírusoknak és más káros tartalomnak lehet kitéve. Tartsa be az alábbi óvintézkedéseket:

- Legyen óvatos az üzenetek megnyitásakor. Azok rosszindulatú szoftvereket tartalmazhatnak, vagy más módon tehetnek kárt a készülékben vagy a számítógépben.
- Legyen óvatos, ha csatlakozási kéréseket fogad el, az interneten böngészik, illetve tartalmakat tölt le. Ne fogadjon el Bluetooth-kapcsolódási felkéréseket nem megbízható forrásoktól.
- Csak olyan forrásból telepítsen és használjon szolgáltatásokat és szoftvereket, amelyekben megbízik, és amelyek megfelelő biztonságot és védelmet kínálnak.
- Telepítsen víruskereső és egyéb biztonsági szoftvereket eszközére és bármely csatlakoztatott számítógépére. Egyidejűleg csak egy víruskereső alkalmazást használjon. Több víruskereső alkalmazás egyidejű használata károsan befolyásolhatja a készülék és/vagy a számítógép teljesítményét, illetve működését.
- Ha hozzáfér az előre telepített könyvjelzőkhöz és harmadik felek webhelyeire mutató hivatkozásokhoz, tegye meg a megfelelő óvintézkedéseket. A HMD Global vállalat ezeket a webhelyeket nem támogatja, és nem vállal értük semmilyen felelősséget.

JÁRMŰVEK

A rádiófrekvenciás jelek hatással lehetnek a gépjárművek nem helyesen beszerelt vagy nem megfelelően árnyékolt elektronikus rendszereire. További információkért forduljon a gépjármű, vagy az adott berendezés gyártójához. Kizárólag felhatalmazott szakember szerelheti a készüléket járműbe. A hibás beszerelés veszélyes lehet, és érvénytelenné teheti a jótállást. Rendszeresen ellenőrizze, hogy a járműben minden vezeték nélküli eszköz megfelelően van-e felszerelve, és megfelelően működik-e. Ne tároljon és ne szállítson gyúlékony vagy robbanóanyagokat ugyanabban a tárolóban, mint ahol a készülék, annak alkatrészei vagy tartozékai találhatóak. Ne tegye a készüléket vagy annak tartozékait a légszák tágulási terébe.

ROBBANÁSVESZÉLYES KÖRNYEZETEK

Kapcsolja ki a készüléket minden olyan helyen, ahol robbanás veszélye állhat fenn, például üzemanyag-töltő állomásokon. A szikrák robbanást vagy tüzet okozhatnak, ami sérüléshez

vagy halálhoz vezethet. Tartsa be az üzemanyag-tároló helyeken, a vegyi üzemekben és a robbantási területeken érvényes korlátozásokat. Előfordulhat, hogy egy bizonyos területen az esetleges robbanás veszélyének kitett körzetek nincsenek pontosan megjelölve. Ezek rendszerint olyan helyek, ahol felszólítás látható a járművek motorjának kikapcsolására, vagy a hajók fedélzet alatti része, a vegyi anyagot szállító vagy tároló létesítmények, valamint olyan helyek, ahol a levegő vegyszereket vagy részecskéket tartalmaz. Tudja meg a folyékony gázzal (például propánnal vagy butánnal) üzemelő gépjárművek gyártójától, hogy az adott járművek környezetében biztonságosan használható-e ez a készülék.

TANÚSÍTVÁNYOKRA VONATKOZÓ INFORMÁCIÓ (SAR)

Ez a mobilkészíték teljesíti a rádióhullám-kitettségre vonatkozó irányelveket.

A mobilkészíték egy rádió adó-vevő készülék. Úgy van megtervezve, hogy ne lépje túl az ICNIRP független tudományos szervezet nemzetközi irányelveiben ajánlott rádióhullámoknak (rádiófrekvenciás elektromágneses mezőknek) való kitettségi határértékeket. Ezek az irányelvek olyan, lényeges biztonsági szinteket határoznak meg, amelyek minden ember számára védelmet biztosítanak, kortól és egészségi állapottól függetlenül. A kitettségi irányelvek a fajlagos elnyelési arányon (Specific Absorption Rate (SAR) alapulnak, ami az eszköz adása közben a fejbe vagy testbe jutó rádiófrekvenciás (RF) teljesítmény összegének kifejezése. Az ICNIRP tíz gramm emberi szövetre átlagolva 2,0 W/kg-os SAR-határértéket állapít meg mobilkészítékek esetén.

A SAR-tesztek elvégzésére az eszköz szokásos működési helyzetében kerül sor, a legmagasabb tanúsított teljesítményszintű adás mellett, az összes frekvenciasávon.

A készülék a normál, fejhez tartott helyzetben vagy a testtől legalább 5/8 hüvelyk (1,5 centiméter) távolságra tartva megfelel a rádiófrekvenciás sugárzás kibocsátására vonatkozó irányelveknek. Ha a készüléket hordtáskában, övcspeszen vagy övtartóban hordja, az ne tartalmazzon fémes részeket, és a készüléket a testtől legalább a fent meghatározott távolságban tartsa.

Adatfájlok vagy üzenetek küldéséhez jó hálózati kapcsolatra van szükség. Előfordulhat, hogy a küldésre csak később, akkor kerül sor, amikor ilyen kapcsolat elérhetővé válik. Mindaddig tartsuk fenn a javasolt távolságot, amíg az elküldés be nem fejeződik.

Általános használat közben a SAR-értékek rendszerint messze elmaradnak a fenti értékektől. Ennek az az oka, hogy a rendszer határfokának növelése és a hálózati interferencia minimalizálása érdekében a mobilkészíték automatikusan csökkenti a jelkibocsátási teljesítményt, amikor a híváshoz nincs szükség a teljes kapacitásra. Az alacsonyabb leadott teljesítmény alacsonyabb SAR-értéket eredményez.

Az egyes eszközök típusainak különféle változatai létezhetnek, ezért több érték is tartozhat hozzájuk. A készülékek részegységei, illetve kialakítása idővel változhat, ami szintén hatással lehet a SAR-értékekre.

További információkért látogasson el a www.sar-tick.com webhelyre. Ne feledje, hogy a mobilkészítékek akkor is sugározhatnak, ha éppen nem történik hívás.

Az Egészségügyi Világszervezet (WHO) állásfoglalása szerint a jelenlegi tudományos ismeretek alapján nincs szükség különleges intézkedésekre a mobilkészítékek használata során. A

szervezet azt javasolja, hogy ha csökkenteni szeretné saját teste sugárzásnak való kitettségét, akkor kevesebbet használja a készüléket, vagy használjon kihangosítót, hogy a készüléket a fejétől és a törzsétől távol helyezhesse el. A rádiófrekvenciás kitettséggel kapcsolatos további információkért, magyarázatokért és megbeszélésekért látogasson el a WHO webhelyére: www.who.int/health-topics/electromagnetic-fields#tab=tab_1.

Az eszköz maximális SAR-értékét itt találja: www.hmd.com/sar.

A SZERZŐI JOGOKKAL KAPCSOLATOS ÉS EGYÉB MEGJEGYZÉSEK

Megfelelőségi nyilatkozat

A HMD Global Oy (Ltd.) ezennel kijelenti, hogy ez a termék megfelel a 2014/53/EK irányelv alapvető követelményeinek és egyéb vonatkozó rendelkezéseinek. A Megfelelőségi nyilatkozat megtalálható a www.hmd.com/declaration-of-conformity webhelyen.

A termékek, funkciók, alkalmazások és szolgáltatások elérhetősége térségenként eltérő lehet. További tájékoztatásért forduljon a márkakereskedőhöz vagy a szolgáltatóhoz.

Ez a készülék olyan alkatrészt, technológiát vagy szoftvert tartalmazhat, amelyre az Egyesült Államok vagy más országok exportjogszabályai vonatkoznak. Tilos a jogszabályoktól eltérő magatartás.

A dokumentum tartalmát "adott állapotban" nyújtjuk. A jelen dokumentum pontosságával, megbízhatóságával és tartalmával kapcsolatban az alkalmazandó jogszabályok által előírtakon kívül nem vállalunk semmiféle jótállást, legyen az kifejezett vagy vélelmezett, nem korlátozó jelleggel ideértve a forgalmazhatóságra és az adott célra való alkalmasságra vonatkozó vélelmezett jótállást is. A HMD Global fenntartja a jogot arra, hogy a jelen dokumentumot bármikor, előzetes értesítés nélkül átdolgozza vagy visszavonja.

A HMD Global és annak bármely licencbe adója – az alkalmazandó jogszabályok által megengedett legnagyobb mértékben – semmilyen körülmények között sem tehető felelőssé semmiféle adatvesztésért vagy bevételkiesésért, sem semmiféle rendkívüli, véletlenszerű, következményi vagy közvetett kárért, a károkozás módjára való tekintet nélkül.

A HMD Global előzetes írásbeli engedélye nélkül tilos a jelen dokumentum tartalmát részben vagy egészben, bármilyen formában lemásolni, továbbítani és terjeszteni. A HMD Global a folyamatos fejlesztés elvét alkalmazza. A HMD Global fenntartja a jogot arra, hogy a jelen dokumentumban ismertetett bármelyik terméket előzetes bejelentés nélkül módosítsa vagy továbbfejlessze.

A HMD Global nem tesz semmilyen kijelentést, nem biztosít jótállást, és nem vállal felelősséget a készülékkel szállított, harmadik fél által készített alkalmazások működésével, tartalmával és végfelhasználói terméktámogatásával kapcsolatban. Azzal, hogy használ egy alkalmazást, Ön elfogadja, hogy az alkalmazás adott állapotban áll rendelkezésre.

A térképek, a játékok, a zeneszámok és a videók letöltése, illetve a képek és a videók feltöltése nagy mennyiségű adat átvitelével járhat. A szolgáltató az adatátvitelért díjat számíthat fel. Az egyes termékek, szolgáltatások és funkciók elérhetősége térségenként eltérő lehet. A további részletekről és az elérhető nyelvi csomagokról érdeklődjön a helyi márkakereskedőnél.

Bizonyos szolgáltatások, funkciók és termékspecifikációk hálózathoz kötött lehetnek, és további feltételek, kikötések és díjak vonatkozhatnak rájuk. Ezek mindegyike előzetes értesítés nélkül megváltozhat.

A gyártó és/vagy az importőr az Európai Unióban: HMD Global Oy, Karaportti 2, 02610 Espoo, Finnország.

A készülék Ön általi használatára a HMD Global www.hmd.com/privacy webhelyen található Adatvédelmi irányelve alkalmazandó.

© 2017 HMD Global. Minden jog fenntartva. A HMD Global Oy a Nokia márkájú telefonok és táblagépek kizárólagos licencbe vevője. A Nokia a Nokia Corporation bejegyzett védjegye.

A Bluetooth márkanév és logók a Bluetooth SIG, Inc. tulajdonát képezik, és azokat a HMD Global minden esetben licenc alapján használja.

A készüléken nyílt forráskódú szoftver fut. A vonatkozó szerzői jogi és egyéb megjegyzések, engedélyek és tudomásulvételek megjelenítéséhez válassza a főképernyőn a *#6774# lehetőséget.

A DIGITÁLIS JOGVÉDELEM ISMERTETÉSE

A készülék használatakor tartsa be az összes törvényt, és tartsa tiszteletben a helyi szokásokat, valamint mások személyiségi és egyéb törvényes jogait, beleértve a szerzői jogokat is. Előfordulhat, hogy a szerzői jogi védelem miatt egyes fényképeket, zenéket és más tartalmakat nem másolhat, nem módosíthat, vagy nem küldhet tovább.

16 Frequently asked questions

HOW DO I GET HELP FOR MY PHONE?

Have a look at our user guides first. If you still can't find what you're looking for, get in touch with your network provider or the store where you bought your phone.

WHERE CAN I FIND THE WARRANTY TERMS FOR MY PHONE?

Have a look at the user guide that came with your phone, or you can get in touch with your network provider or the store you bought your phone from.

HOW DO I GET MY PHONE REPAIRED OR REPLACED?

We offer replacement phones rather than repairs. In case your phone is defective, your network provider or the store you bought your phone from will be able to help getting you a replacement device.

WHAT SHOULD I DO IF MY PHONE IS LOST OR STOLEN?

Contact your network provider right away and tell them it's missing. If your phone is stolen, you should also report it to the police immediately.

WHERE CAN I SEE THE FULL RANGE OF NOKIA PHONES?

Head [here](#) to see our latest mobile phones. Most mobile phone operators and retailers will also have all or some of the Nokia range available.

WHERE CAN I BUY A NOKIA PHONE?

You can buy a Nokia phone from most mobile phone operators and retailers.

MY PHONE WON'T TURN ON, WHAT SHOULD I DO?

Charge your device for at least 10-30 minutes and then try turning it on. If that doesn't work you should contact your network provider or the store you bought it from.

MY PHONE WON'T CHARGE, WHAT SHOULD I DO?

First, make sure the socket you're using is providing power by plugging another device in. Next check the power cable for any damage. Do the same with your phone's charging port and remove any debris that might be stuck in it. Once you've checked everything's OK, turn your phone off and plug it in – if the battery is completely drained it may take 2-3 minutes to start charging. If that doesn't work, get in touch with your network provider or the store you bought it from.

TROUBLESHOOTING TIPS

If you're having problems with your phone, it's always worth trying one of the following to see if it helps:

Restart your phone

Turn your phone off and take the battery out. Wait a 30 seconds put the battery back in and then switch your phone on.

Charge your phone

Once the battery is full, disconnect the charger and try restarting your phone.

If the battery is completely discharged, it may take several minutes before the charging indicator is shown or before you can make any calls. If the battery has not been used for a long time, you may need to connect and disconnect the charger a couple of times.

Restore the factory settings

If your phone isn't working properly you can try resetting it. This does not affect documents or files stored on your phone but **we recommend you back it up first before restoring to factory settings, just in case.** (⚙️ > Backup).

1. End all calls and connections
2. Go to Menu > ⚙️ > Restore Factory Settings > Settings only
3. Type in your passcode

After restoring the original settings, your phone switches off and then on again. This may take longer than usual.

WHERE CAN I GET SUPPORT FOR MY LUMIA SMARTPHONE?

There are two main resources that provide support for Lumia phones. For general support and information, you can visit [Microsoft Mobile devices help page](#). For troubleshooting and repair queries, you can visit [B2X](#) and search for your Lumia model.