

NOKIA

Nokia 225 4G

Manuale d'uso

Sommario

1	Informazioni su questo manuale d'uso	4
2	Introduzione	5
	Tasti e componenti	5
	Configurare e accendere il telefono	6
	Caricare il telefono	9
	Tastiera	9
3	Chiamate, contatti e messaggi	11
	Chiamate	11
	Rubrica	11
	Inviare messaggi	12
4	Personalizzare il telefono	13
	Cambiare i toni	13
	Cambiare l'aspetto della Schermata iniziale	13
	Utilizzare due carte SIM	13
5	Fotocamera	14
	Foto e video	14
6	Internet e connessioni	15
	Navigare sul Web	15
	Bluetooth®	15
7	Musica	16
	Lettore musicale	16
	Ascoltare la radio	16
8	Orologio, agenda e calcolatrice	17
	Configurare l'ora e la data manualmente	17
	Sveglia	17
	Agenda	17
	Calcolatrice	17

9 Svuotare il telefono	19
Rimuovere contenuti privati dal telefono	19
10 Informazioni sul prodotto e la sicurezza	20
Informazioni sulla sicurezza	20
Chiamate di emergenza	23
Precauzioni e manutenzione del proprio dispositivo	23
Riciclo	24
Contenitore mobile barrato	25
Informazioni sulla batteria e il caricabatterie	25
Bambini piccoli	26
Apparecchiature mediche	26
Apparecchiature mediche impiantate	26
Apparecchi acustici	26
Proteggere il dispositivo da contenuti dannosi	27
Veicoli	27
Aree a rischio di esplosione	27
Informazioni sulla certificazione	27
Informazioni su Digital Rights Management	28
Copyright e altre comunicazioni	28

1 Informazioni su questo manuale d'uso



Importante: Per informazioni importanti sull'uso sicuro del dispositivo e della batteria, leggere "Informazioni sul prodotto e sulla sicurezza" prima di utilizzare il dispositivo. Per informazioni su come iniziare a utilizzare il nuovo dispositivo, leggere il manuale d'uso.

2 Introduzione

TASTI E COMPONENTI

Il telefono

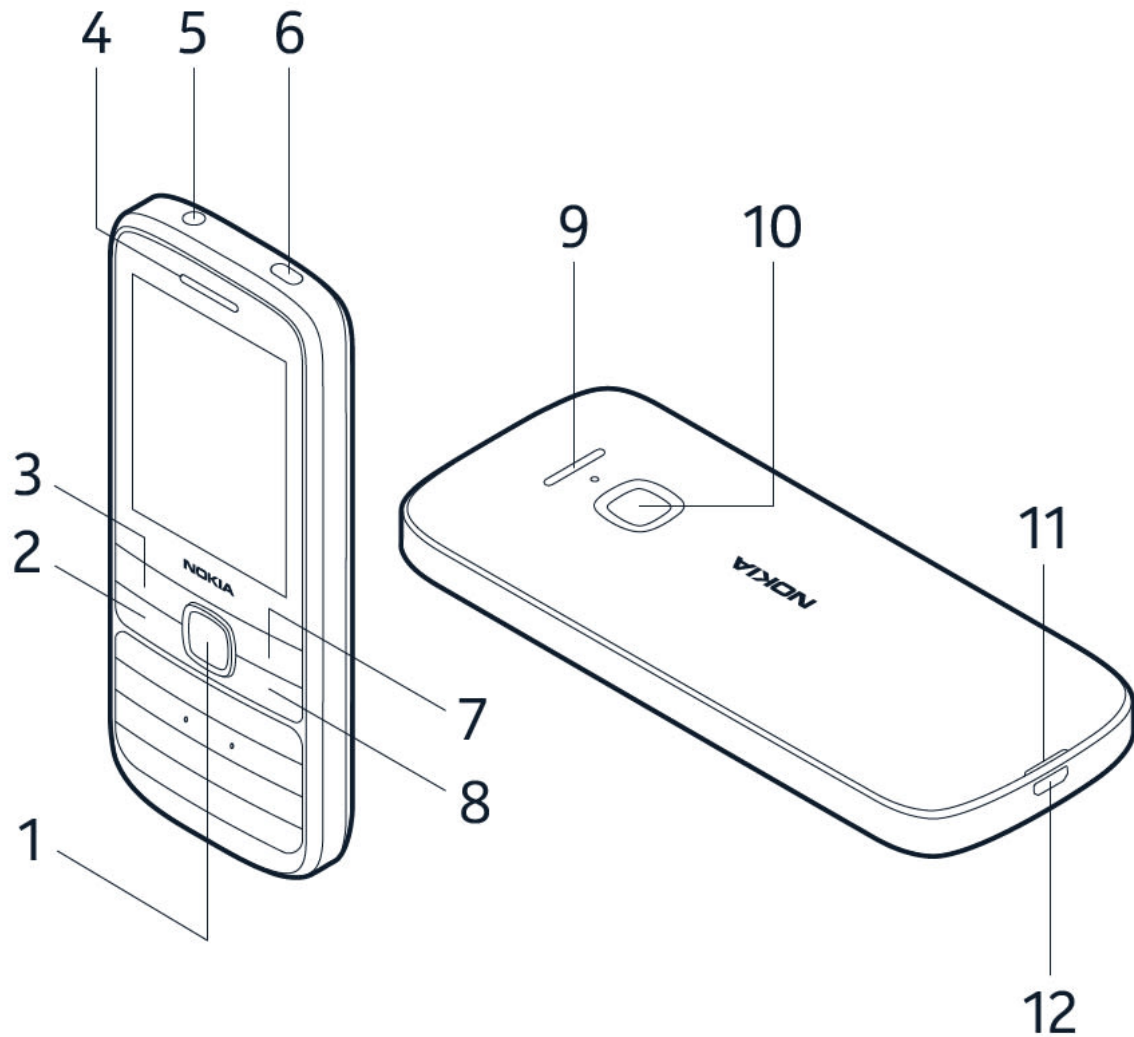

Questo manuale d'uso si applica ai seguenti modelli: TA-1276, TA-1296, TA-1279, TA-1289, TA-1282, TA-1316, TA-1321.

- | | |
|--------------------------------|--|
| 1. Tasto di scorrimento | 7. Tasto di selezione destro |
| 2. Tasto Chiama | 8. Tasto di accensione e spegnimento/fine chiamata |
| 3. Tasto di selezione sinistro | 9. Altoparlante |
| 4. Ricevitore | 10. Fotocamera |
| 5. Connettore auricolare | 11. Slot di apertura della cover posteriore |
| 6. Flash | 12. Connettore USB |

Evitare di toccare l'area dell'antenna mentre questa è in uso. Il contatto con le antenne influisce sulla qualità della comunicazione e può ridurre la durata della batteria a causa di un maggiore consumo energetico durante l'utilizzo del dispositivo.

Non collegarsi a prodotti che generano segnali in uscita, in quanto ciò potrebbe danneggiare il dispositivo. Non collegare il connettore audio ad alcuna fonte di alimentazione. Se si collega al connettore audio un dispositivo esterno o un auricolare diverso da quello approvato per questo dispositivo, prestare particolare attenzione ai livelli del volume. Alcune parti del dispositivo sono magnetiche. I materiali metallici potrebbero essere attratti dal dispositivo. Non lasciare carte di credito o altri supporti di memorizzazione magnetici vicino al dispositivo in quanto le informazioni memorizzate potrebbero essere cancellate.

Alcuni degli accessori menzionati in questo manuale d'uso, come caricabatterie, auricolare o cavo dati, potrebbero essere venduti separatamente.

Nota: è possibile configurare il telefono affinché chieda il codice di protezione per tutelare la privacy e i dati personali. Selezionare **Menu** > **Sicurezza** > **Tastiera** > **Codice di protezione**. È necessario, tuttavia, ricordarsi il codice, poiché HMD Global non è in grado di aprirlo né di bypassarlo.

CONFIGURARE E ACCENDERE IL TELEFONO

Nano SIM



Importante: questo dispositivo è progettato per essere utilizzato solo con una scheda nano-SIM. L'utilizzo di carte SIM incompatibili potrebbe danneggiare il dispositivo o la carta, nonché i dati memorizzati su di essa.

Nota: prima di sostituire le cover, spegnere il dispositivo e scollegarlo dal caricabatterie e da qualsiasi altro dispositivo. Durante la sostituzione delle cover non toccare i componenti elettronici. Conservare e usare sempre il dispositivo con le cover montate.

Aprire la cover posteriore

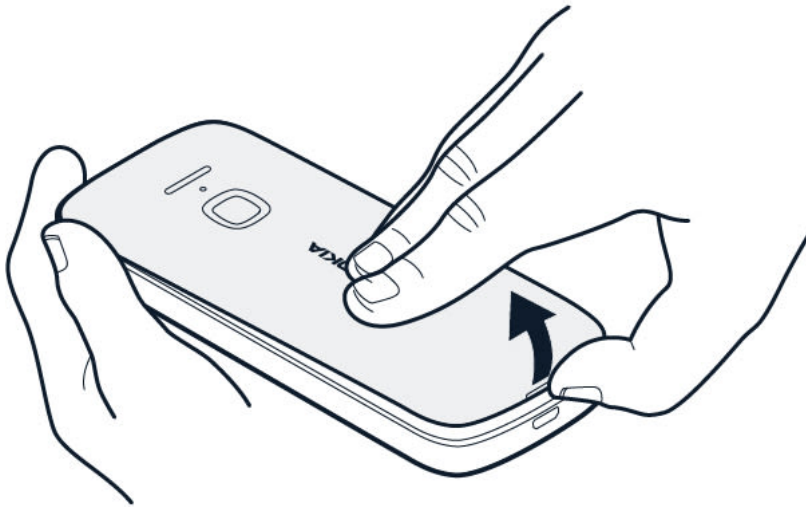

1. Posizionare l'unghia nello slot piccolo nella parte inferiore del telefono, sollevare e rimuovere la cover.
2. Se la batteria è inserita nel telefono, estrarla.

Inserire la carta SIM

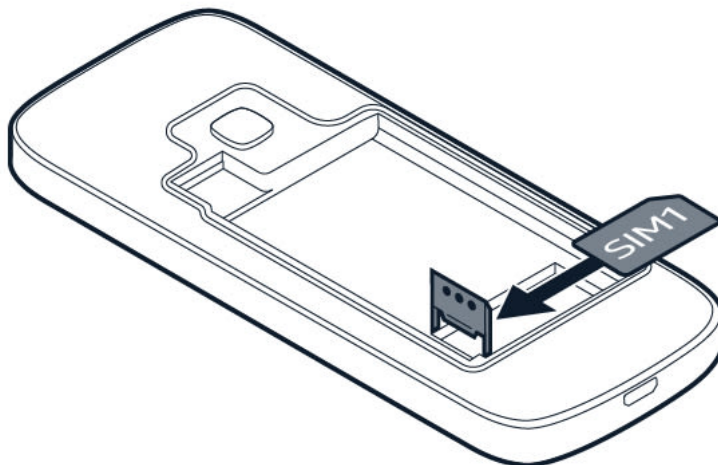

1. Far scorrere il supporto della carta SIM verso sinistra e aprirlo.
2. Inserire la nano SIM nello slot SIM rivolta verso il basso.
3. Chiudere il supporto e farlo scorrere verso destra per bloccarlo in posizione.

Inserire la seconda SIM

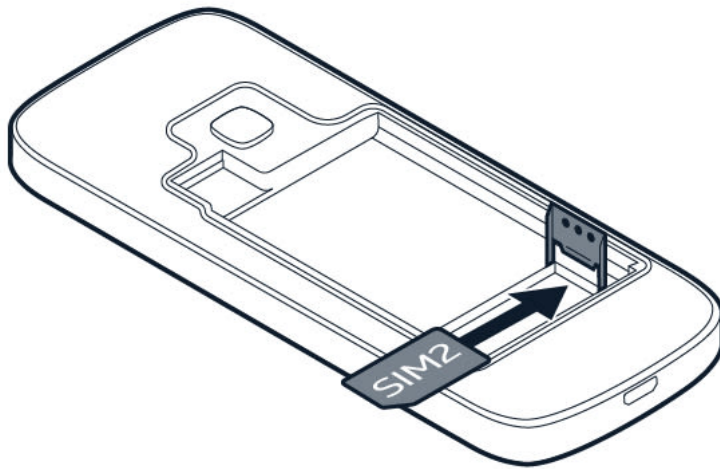

1. Far scorrere il fermo della carta SIM dello slot SIM2 verso destra e aprirlo.
2. Inserire la nano SIM nello slot SIM2 rivolta verso il basso.
3. Chiudere il supporto e farlo scorrere verso sinistra per bloccarlo in posizione. Entrambe le carte SIM sono disponibili contemporaneamente quando il dispositivo non è in uso, ma mentre una carta SIM è attiva, ad esempio, per effettuare chiamate, l'altra potrebbe non essere disponibile.



Suggerimento: per scoprire se il telefono può utilizzare 2 schede SIM, vedere l'etichetta sulla confezione di vendita. La presenza sull'etichetta di 2 codici IMEI indica un telefono dual SIM.

Inserire la memory card

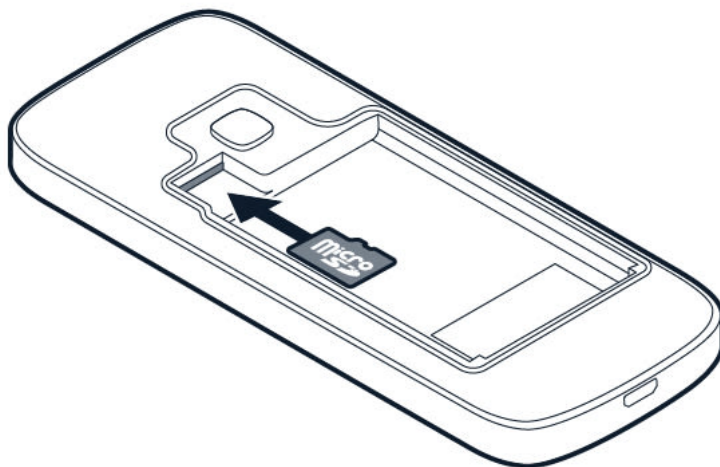

1. Far scorrere la memory card nell'apposito slot.
2. Riposizionare la batteria.
3. Riposizionare la cover posteriore.

Accendere il telefono

Tenere premuto .

CARICARE IL TELEFONO

La batteria è stata in parte caricata in fabbrica, ma è possibile che debba essere caricata di nuovo prima di utilizzare il telefono.

Caricare la batteria

1. Collegare il caricabatteria a una presa a muro.
2. Collegare il caricabatterie al telefono. Al termine, scollegare il caricabatterie dal telefono, quindi dalla presa a muro.

Se la batteria è completamente scarica, potrebbero trascorrere diversi minuti prima che l'indicatore di carica appaia sul display.





Suggerimento: è possibile utilizzare la carica USB quando non è disponibile una presa a muro. I dati possono essere trasferiti mentre il dispositivo è in carica. L'efficienza della potenza di carica USB varia in modo significativo ed è possibile che la carica impieghi diverso tempo prima di avviarsi e il dispositivo prima di funzionare. Verificare che il computer sia acceso.

TASTIERA

Usare i tasti del telefono

- Per vedere le app e le funzionalità del telefono, nella Schermata iniziale selezionare **Menu**.
- Per accedere a un'app o una funzionalità, premere il tasto di scorrimento verso l'alto, il basso, sinistra o destra. Per aprire l'app o la funzionalità, premere il tasto di scorrimento.

Bloccare la tastiera

Per evitare la pressione accidentale dei tasti, bloccare la tastiera: premere . Per sbloccare la tastiera, premere il tasto di scorrimento e selezionare **Sblocc.** > .

Scrivere con la tastiera

Premere un tasto, quindi utilizzare il tasto di scorrimento per selezionare la lettera desiderata.

Per digitare uno spazio, premere **0**.

Per digitare un carattere speciale o un segno di punteggiatura, selezionare **≡ >**
Inserisci opzioni > Inserisci simbolo.

Per alternare la maiuscola e la minuscola, premere **#** ripetutamente.

Per digitare un numero, premere un tasto numerico e utilizzare il tasto di scorrimento per selezionare il numero.

3 Chiamate, contatti e messaggi

CHIAMATE

Effettuare una chiamata

Informazioni su come effettuare una chiamata con il nuovo telefono.

1. Inserire il numero di telefono. Per digitare il carattere +, utilizzato per le chiamate internazionali, premere due volte *.
2. Premere il tasto Chiama. Se richiesto, selezionare la SIM da utilizzare.
3. Per terminare la chiamata, premere il tasto di fine chiamata.

Rispondere a una chiamata

Premere .



RUBRICA

Aggiungere un contatto

1. Selezionare **Menu** >  > **+ Nuovo contatto**.
2. Scrivere il nome e digitare il numero.
3. Selezionare **←** > **OK**.

Per aggiungere più contatti, selezionare  > **Agg. nuovo cont.**.

Salvare un contatto del registro chiamate

1. Selezionare **Menu** > .
2. Selezionare il numero che si desidera salvare, quindi  > **Aggiungi a Rubrica** > **Nuovo contatto**.
3. Aggiungere il nome del contatto, controllare che il numero di telefono sia corretto e selezionare **←** > **OK**.



Chiamare un contatto

È possibile chiamare un contatto direttamente dall'elenco dei contatti.

Selezionare **Menu** > , quindi il contatto che si desidera chiamare e premere il tasto di chiamata.

INVIARE MESSAGGI

Scrivere e inviare messaggi

1. Selezionare **Menu** >  > **+ Nuovo messaggio**.
2. Nel campo Destinatari immettere il numero del destinatario o selezionare  > **Rubrica** per aggiungere destinatari dall'elenco dei contatti.
3. Scrivere il messaggio nel campo Messaggio.
4. Per inserire smiley o simboli nel messaggio, selezionare  > **Inserisci opzioni** > **Inserisci smiley** o **Inserisci simbolo**.
5. Selezionare **Invia**.

4 Personalizzare il telefono

CAMBIARE I TONI

Impostare nuovi toni

1. Selezionare **Menu** >  > **Personalizzazione** > **Suoni**.
2. Selezionare il tono che si desidera cambiare.
3. Selezionare il tono da utilizzare, quindi **Selez.**.

CAMBIARE L'ASPETTO DELLA SCHERMATA INIZIALE

Scegliere un nuovo sfondo

È possibile cambiare lo sfondo della Schermata iniziale.

1. Selezionare **Menu** >  > **Personalizzazione** > **Sfondo schermata di blocco** > **Sfondi**.
2. Selezionare lo sfondo da utilizzare, quindi **Selez.**.
3. Se lo sfondo va bene, selezionare ✓.

UTILIZZARE DUE CARTE SIM

Il telefono è predisposto due carte SIM che possono essere usate per scopi diversi.

Selezionare la carta SIM da utilizzare

Selezionare **Menu** >  > **Connettività** > **Dual SIM**.

- Per scegliere quale SIM utilizzare per le chiamate, selezionare **SIM preferita per le chiamate**.
- Per scegliere quale SIM utilizzare per i messaggi, selezionare **SIM preferita per i messaggi**.
- Per scegliere quale SIM utilizzare per i dati mobili, selezionare **Conn. dati rete mobile** > **SIM preferita**.





Suggerimento: è possibile rinominare le carte SIM per distinguerle facilmente. Selezionare **Menu** >  > **Connettività** > **Dual SIM** > **Impostazioni SIM**. Selezionare una SIM e **Nome SIM**.

5 Fotocamera

FOTO E VIDEO



Non è necessaria una fotocamera separata quando il telefono è dotato di tutto ciò che serve per scattare foto.

Scattare una foto





1. Selezionare **Menu** > .
2. Per scattare una foto, selezionare .

Per vedere la foto appena scattata, selezionare  > **Galleria**.

Opzioni per la fotocamera

Selezionare **Menu** >  > , quindi l'opzione desiderata, ad esempio **Effetti** o **Timer**.

Registrazione un video

1. Per attivare la videocamera, selezionare **Menu** > , quindi .
2. Per avviare la registrazione, selezionare .
3. Per interrompere la registrazione, selezionare .

Per vedere il video appena registrato, selezionare **Menu** > **Video**.

6 Internet e connessioni

NAVIGARE SUL WEB

Connettersi a Internet

Il browser può variare in base all'area geografica e funzionare in modo diverso.

1. Selezionare **Menu** > ●.
2. Scrivere un indirizzo Web e premere **OK**.

BLUETOOTH®

Connettere il telefono ad altri dispositivi utilizzando il Bluetooth.

Attivare il Bluetooth

1. Selezionare **Menu** > ⚙ > **Connettività** > **Bluetooth**.
2. Attivare il **Bluetooth**.
3. Selezionare **Disposit. trovati** e il dispositivo Bluetooth cui connettersi.

7 Musica

LETTORE MUSICALE

Utilizzando il lettore musicale è possibile ascoltare i file musicali MP3.

Ascoltare brani musicali

Per riprodurre i file musicali, è necessario che siano salvati su una memory card o nella memoria del telefono.





1. Selezionare **Menu** > .
2. Selezionare **Brani** per vedere tutti i brani musicali salvati.
3. Selezionare un brano e scegliere **Riprod.**.

È possibile anche creare le proprie playlist.

Per regolare il volume, scorrere verso l'alto o verso il basso.

ASCOLTARE LA RADIO

Ascoltare le stazioni radio preferite con il telefono

Selezionare **Menu** > . Il telefono esegue la ricerca delle stazioni automaticamente all'accensione della radio. Per regolare il volume, scorrere verso l'alto o verso il basso. Per salvare una stazione, selezionare  > **Aggiungi a preferiti**. Per passare a una stazione salvata, selezionare  > **Preferiti** e scegliere la stazione. Per chiudere la radio, selezionare  > **Spegni**.

8 Orologio, agenda e calcolatrice

CONFIGURARE L'ORA E LA DATA MANUALMENTE

Cambiare l'ora e la data



1. Selezionare **Menu** >  > **Ora e lingua** > **Data e ora** . inserirla.
2. Disattivare **Aggiorn. autom.** .
3. Per impostare l'ora, selezionare **Ora** e inserirla.
4. Per impostare la data, selezionare **Data** e inserirla.
5. Selezionare **Salva** .

SVEGLIA

Informazioni su come utilizzare la sveglia per svegliarsi e arrivare puntuali a destinazione.



Impostare una sveglia

Se non è disponibile un orologio, utilizzare il telefono come sveglia.

1. Selezionare **Menu** >  .
2. Selezionare **+ Nuova sveglia** e inserire l'orario della sveglia e altri dettagli.
3. Selezionare  > **Salva** .

AGENDA

Aggiungere un evento all'agenda

1. Selezionare **Menu** >  .
2. Selezionare una data, quindi  > **Aggiungi nuovo evento** .
3. Immettere i dettagli dell'evento e selezionare **Salva** .

CALCOLATRICE

Informazioni su come aggiungere, sottrarre, moltiplicare e dividere utilizzando la calcolatrice del telefono.

Come calcolare

1. Selezionare **Menu** > .
2. Inserire il primo fattore del calcolo, utilizzare il tasto di scorrimento per selezionare l'operazione, quindi il secondo fattore.
3. Premere il tasto di scorrimento per ottenere il risultato del calcolo.

Selezionare  per azzerare i campi numerici.



9 Svuotare il telefono

RIMUOVERE CONTENUTI PRIVATI DAL TELEFONO



Se si acquista un nuovo telefono o comunque si desidera smaltire o riciclare il telefono, di seguito viene illustrato come rimuovere dati e contenuti personali. È responsabilità dell'utente rimuovere tutti i contenuti privati.

Rimuovere contenuti dal telefono

Quando si rimuovono contenuti privati dal telefono, prestare attenzione al fatto che tali contenuti siano nella memoria del telefono o sulla carta SIM.

Per rimuovere i messaggi, selezionare **Menu** > . Selezionare  > **Elimina conversazioni**, quindi tutti i thread dei messaggi e .

Per rimuovere i contatti, selezionare **Menu** > . Selezionare  > **Elimina contatti**, quindi tutti i contatti e .

Per rimuovere i dati sulle chiamate, selezionare **Menu** > . Selezionare  > **Elimina tutti** > **OK**.

Verificare che tutti i contenuti personali siano stati rimossi.

10 Informazioni sul prodotto e la sicurezza

INFORMAZIONI SULLA SICUREZZA

Leggere le semplici indicazioni riportate di seguito. Il mancato rispetto di tali norme può essere pericoloso o violare le leggi e i regolamenti locali. Per ulteriori informazioni, leggere la versione integrale del manuale d'uso.

SPEGNERE ALL'INTERNO DELLE ZONE VIETATE



Spegnere il dispositivo mobile quando è vietato l'uso di telefoni cellulari o quando può causare interferenze o situazioni di pericolo, ad esempio in aereo, in ospedale e in prossimità di apparecchiature mediche, combustibili, sostanze chimiche o esplosivi. Attenersi a tutte le istruzioni nelle aree limitate.

SICUREZZA STRADALE PER PRIMA COSA



Rispettare tutte le leggi locali per la sicurezza stradale. Durante la guida le mani devono essere sempre tenute libere per poter condurre il veicolo. La sicurezza stradale deve avere la priorità assoluta durante la guida.

INTERFERENZE



Tutti i dispositivi wireless possono essere soggetti a interferenze che potrebbero influire sulle prestazioni dell'apparecchio.

SERVIZIO AUTORIZZATO



Soltanto personale autorizzato può installare o eseguire interventi di assistenza tecnica su questo prodotto.

BATTERIE, CARICABATTERIE E ALTRI ACCESSORI



Utilizzare esclusivamente batterie, caricabatterie e altri accessori approvati da HMD Global Oy per il dispositivo in uso. Non collegare prodotti incompatibili.

EVITARE CHE IL DISPOSITIVO SI BAGNI



Se il dispositivo è impermeabile, fare riferimento alla relativa classificazione IP nelle specifiche tecniche per indicazioni più dettagliate.

PROTEGGERE IL PROPRIO UDITO



Per evitare possibili danni all'udito, l'ascolto non deve avvenire a livelli di volume alti per lunghi periodi. Prestare attenzione quando si tiene il dispositivo vicino all'orecchio mentre è in uso l'altoparlante.

SAR



Questo dispositivo è conforme alle norme per l'esposizione alle radiofrequenze quando usato nella posizione normale contro l'orecchio o quando posto ad almeno 1,5 centimetri dal corpo. I valori SAR massimi specifici sono disponibili nella sezione Informazioni sulla certificazione (SAR) del presente manuale d'uso. Per ulteriori informazioni, consultare la sezione Informazioni sulla certificazione (SAR) di questa guida per l'utente o andare su www.sar-tick.com.

CHIAMATE DI EMERGENZA



Importante: non è possibile garantire le connessioni in qualunque condizione. Nel caso di comunicazioni di vitale importanza, ad esempio, per le emergenze mediche, non fidarsi mai esclusivamente nei telefoni wireless.

Prima di effettuare la chiamata:

- Accendere il telefono.
 - Se lo schermo e i tasti del telefono sono bloccati, sbloccarli.
 - Spostarsi in un luogo con potenza del segnale adeguata.
1. Premere ripetutamente il tasto di fine chiamata finché non viene visualizzata la schermata Home.
 2. Inserire il numero di emergenza del luogo in cui ci si trova. I numeri delle chiamate di emergenza variano in base alla località.
 3. Premere il tasto Chiama.
 4. Fornire tutte le informazioni necessarie cercando di essere il più precisi possibile. Pertanto terminare la chiamata solo quando si sarà autorizzati.

Potrebbe inoltre essere necessario effettuare quanto segue:

- Inserire una scheda SIM nel telefono.
- Se viene chiesto un codice PIN, inserire il numero di emergenza del luogo in cui ci si trova e premere il tasto Chiama.
- Disabilitare le restrizioni alle chiamate nel telefono, ad esempio blocco delle chiamate, chiamate a numeri consentiti o chiamate a un gruppo chiuso di utenti.

PRECAUZIONI E MANUTENZIONE DEL PROPRIO DISPOSITIVO

Maneggiare con cura il dispositivo, la batteria, il caricabatterie e gli accessori. I suggerimenti di seguito riportati aiutano l'utente a mantenere il proprio dispositivo in funzione.

- Evitare che il dispositivo si bagni. La pioggia, l'umidità e la condensa o tutti i tipi di liquidi contengono sostanze minerali corrosive che possono danneggiare i circuiti elettronici.
- Non usare né lasciare il dispositivo in ambienti particolarmente polverosi o sporchi.
- Non lasciare il dispositivo in ambienti particolarmente caldi. Temperature elevate potrebbero danneggiare il dispositivo o la batteria.
- Non lasciare il dispositivo in ambienti particolarmente freddi. Quando il

dispositivo raggiunge la sua temperatura normale, al suo interno può formarsi della condensa che lo può danneggiare.

- Non aprire il dispositivo in modi diversi da quelli indicati nel manuale d'uso.
- Modifiche non autorizzate potrebbero danneggiare il dispositivo e violare i regolamenti che disciplinano gli apparati radio.
- Non far cadere, battere né scuotere il dispositivo o la batteria, poiché potrebbe subire danni.
- Usare esclusivamente un panno morbido, pulito e asciutto per pulire la superficie del dispositivo.
- Non dipingere il dispositivo. La vernice può impedirne il corretto funzionamento.
- Tenere il dispositivo lontano da magneti o campi magnetici.
- Per conservare i dati importanti al sicuro, archivarli in almeno due luoghi diversi, ad esempio il dispositivo, la memory card o il computer, oppure mettere per iscritto le informazioni di valore.

In caso di funzionamento prolungato il dispositivo potrebbe surriscaldarsi. Nella maggior parte dei casi questa situazione è normale. Per evitare il surriscaldamento eccessivo, il dispositivo potrebbe rallentare automaticamente, chiudere app, disattivare il caricamento e, se necessario, spegnersi. Se il dispositivo non funziona in modo appropriato, portarlo al centro assistenza autorizzato più vicino.

RICICLO



Smaltire sempre i prodotti elettronici usati, le batterie scariche e i materiali di imballaggio presso i punti di raccolta dedicati. Contribuendo alla raccolta differenziata dei prodotti, si combatte lo smaltimento indiscriminato dei rifiuti e si promuove il riutilizzo delle risorse rinnovabili. I prodotti elettrici ed elettronici contengono una certa quantità di materiali preziosi, inclusi i metalli (come rame, alluminio, acciaio e magnesio) e i metalli preziosi (come oro, argento e palladio). Tutti i materiali del dispositivo possono essere recuperati come materiali ed energia.

CONTENITORE MOBILE BARRATO

Contenitore mobile barrato



La presenza di un contenitore mobile barrato sul prodotto, sulla batteria, sulla documentazione o sulla confezione segnala che tutti i prodotti elettrici ed elettronici, nonché le batterie sono soggetti a raccolta speciale alla fine del ciclo di vita. Occorre rimuovere prima i dati personali dal dispositivo. Non smaltire questi prodotti nei rifiuti urbani indifferenziati: portarli a un centro di riciclaggio. Per informazioni sul punto di riciclaggio più vicino, rivolgersi all'autorità locale per i rifiuti oppure informarsi sul programma di ritiro HMD e sulla sua disponibilità nel proprio Paese su www.hmd.com/phones/support/topics/recycle.

INFORMAZIONI SULLA BATTERIA E IL CARICABATTERIE

Informazioni sulla sicurezza riguardanti la batteria e il caricabatterie

Per scollegare il cavo di un caricabatterie o di un accessorio, afferrare e tirare la spina, non il cavo.

Scollegare il caricabatterie quando non viene utilizzato. Se non utilizzata, una batteria anche completamente carica si scarica con il passare del tempo.

Per ottimizzare le prestazioni, tenere sempre la batteria a una temperatura compresa tra 15°C e 25°C. Le temperature estreme riducono la capacità e la durata della batteria. Un dispositivo con una batteria molto calda o molto fredda potrebbe temporaneamente non funzionare. Può verificarsi un corto circuito accidentale quando un oggetto metallico tocca i nastri metallici della batteria. La batteria o l'altro oggetto potrebbe subire danni.

Non gettare le batterie nel fuoco in quanto potrebbero esplodere. Rispettare le normative locali. Riciclare le batterie, quando è possibile. Non gettarle nei rifiuti domestici.

Non smontare, tagliare, comprimere, piegare, forare né in alcun modo danneggiare la batteria. In caso di fuoriuscita di liquido dalla batteria, evitare il contatto del liquido con la pelle o gli occhi. Qualora il contatto si verifichi, sciacquare immediatamente la parte colpita con abbondante acqua oppure consultare un medico. Non modificare, né tentare di inserire oggetti estranei nella batteria, né immergerla o esporla all'acqua o ad altri liquidi. Le batterie potrebbero esplodere se danneggiate.

Non utilizzare la batteria e il caricabatterie per scopi diversi da quelli prescritti. L'uso improprio o l'uso di batterie o caricabatterie non approvati o incompatibili può comportare il pericolo di

incendio, deflagrazione o altri pericoli e può far decadere qualsiasi garanzia o approvazione. Qualora si ritenga che la batteria o il caricabatterie possa essersi danneggiato, si consiglia di recarsi al centro di assistenza più vicino o dal proprio rivenditore prima di continuare a utilizzarlo. Non utilizzare mai una batteria o un caricabatterie che risulti danneggiato. Usare il caricabatterie solo in luoghi chiusi. Non caricare il dispositivo durante un temporale.

BAMBINI PICCOLI

Il dispositivo così come i suoi accessori non sono giocattoli. Potrebbero contenere parti molto piccole. Tenere il dispositivo e i relativi accessori lontano dalla portata dei bambini.

APPARECCHIATURE MEDICHE

L'uso di apparecchiature ricetrasmittenti, compresi i telefoni wireless, può interferire con il funzionamento di apparecchiature mediche prive di adeguata schermatura. Consultare un medico o la casa produttrice dell'apparecchiatura medica per sapere se è adeguatamente schermata da segnali radio esterni.

APPARECCHIATURE MEDICHE IMPIANTATE

Per evitare potenziali interferenze, i produttori di apparecchiature mediche impiantate (ad esempio, stimolatori cardiaci o pacemaker, microinfusori di insulina e neurostimolatori) raccomandano di mantenere una distanza minima di 15,3 centimetri tra un dispositivo wireless e l'apparecchiatura medica impiantata. I portatori di queste apparecchiature devono:

- Mantenere sempre il dispositivo wireless a più di 15,3 centimetri di distanza dall'apparecchiatura medica.
- Non tenere il dispositivo wireless nel taschino.
- Tenere il dispositivo wireless sull'orecchio
- opposto rispetto alla posizione dell'apparecchiatura medica.
- Spegnerlo il dispositivo wireless in caso di sospetta interferenza.
- Seguire le istruzioni del produttore dell'apparecchiatura medica impiantata.

In caso di dubbi inerenti l'utilizzo del dispositivo wireless con un'apparecchiatura medica impiantata, rivolgersi al proprio medico.

APPARECCHI ACUSTICI



Avvertenza: quando si usa l'auricolare, potrebbe risultare difficile udire i suoni all'esterno. Non usare l'auricolare se questo può mettere a rischio la propria sicurezza.

Alcuni dispositivi wireless possono interferire con alcuni apparecchi acustici.

PROTEGGERE IL DISPOSITIVO DA CONTENUTI DANNOSI

Il dispositivo potrebbe essere esposto a virus e ad altri contenuti dannosi. Prestare attenzione quando si aprono i messaggi. Potrebbero contenere software dannoso o in altro modo danneggiare il dispositivo.

VEICOLI

Segnali a radiofrequenza possono incidere negativamente su sistemi elettronici non correttamente installati o schermati in modo inadeguato presenti all'interno di veicoli. Per maggiori informazioni, rivolgersi al produttore del proprio veicolo o delle sue dotazioni. Soltanto personale autorizzato dovrebbe installare il dispositivo in un veicolo. Un'installazione difettosa può rivelarsi pericolosa e far decadere la garanzia. Eseguire controlli periodici per verificare che tutto l'impianto del dispositivo wireless all'interno del veicolo sia montato e funzioni regolarmente. Non tenere né trasportare liquidi infiammabili o materiali esplosivi nello stesso contenitore del dispositivo, dei suoi componenti o dei suoi accessori. Non collocare oggetti nell'area di espansione dell'airbag.

AREE A RISCHIO DI ESPLOSIONE

Spegnere il dispositivo in aree potenzialmente esplosive, ad esempio in prossimità dei distributori di carburante. Eventuali scintille potrebbero provocare un'esplosione o un incendio causando ferite o la morte. Attenersi strettamente a qualunque disposizione specifica nei depositi di carburante, negli stabilimenti chimici o in luoghi in cui sono in corso operazioni che prevedano l'uso di materiali esplosivi. Le aree a rischio di esplosione potrebbero non essere chiaramente indicate. In genere sono aree in cui viene chiesto di spegnere il motore del proprio veicolo, sottocoperta sulle imbarcazioni, strutture per trasporto o immagazzinaggio di sostanze chimiche e aree con aria satura di sostanze chimiche o particelle, come grani, polvere e polveri metalliche. Rivolgersi ai produttori di veicoli che usano gas liquidi di petrolio, ovvero il GPL (come il propano o il butano) per sapere se il dispositivo può essere utilizzato in sicurezza in prossimità di tali veicoli.

INFORMAZIONI SULLA CERTIFICAZIONE

Questo dispositivo cellulare è conforme alle direttive per l'esposizione alle onde radio.

Il dispositivo cellulare è un ricetrasmittitore radio. È stato ideato per non superare i limiti per l'esposizione alle onde radio (campi elettromagnetici a radiofrequenza), raccomandati dalle direttive internazionali elaborate da un'organizzazione scientifica indipendente (ICNIRP). Queste linee guida incorporano notevoli margini di sicurezza che intendono garantire la protezione di tutte le persone, indipendentemente dall'età e dallo stato di salute. Le direttive sull'esposizione si basano sul Tasso Specifico di Assorbimento (SAR, Specific Absorption Rate), che è un'espressione della quantità di radiofrequenza (RF) assorbita dalla testa o dal corpo quando il dispositivo sta trasmettendo. Il limite SAR indicato nelle direttive ICNIRP per i dispositivi mobili è in media 2,0 W/kg per ogni 10 grammi di massa.

I test SAR sono vengono effettuati con il dispositivo nelle normali posizioni di funzionamento, che trasmette al massimo livello di potenza certificata, in tutte le bande di frequenza.

Questo dispositivo è conforme alle norme per l'esposizione alle radiofrequenze quando usato contro la testa o quando posizionato ad almeno 1,5 cm dal corpo. Quando per operazioni a stretto contatto con il corpo viene utilizzata una custodia, un gancio da cintura o una qualsiasi altra forma di supporto del dispositivo, è necessario che tale oggetto non contenga parti metalliche e che il prodotto sia posizionato almeno alla distanza dal corpo qui sopra definita.

La trasmissione di dati o messaggi richiede una connessione ottimale alla rete. La trasmissione può essere ritardata finché non sarà disponibile una connessione di questo tipo. Seguire le istruzioni sulla distanza fino al completamento della trasmissione.

Durante il normale utilizzo i valori SAR sono in genere molto al di sotto dei valori indicati sopra. Ciò è dovuto al fatto che, ai fini dell'efficienza del sistema e per ridurre al minimo l'interferenza sulla rete, quando per la chiamata non è necessaria tutta la potenza operativa del dispositivo, questa viene automaticamente diminuita. Più è bassa la potenza del dispositivo, minore è il valore SAR.

I modelli dei dispositivi possono avere versioni differenti e più di un valore. Nel tempo i componenti e il design potranno subire modifiche e alcune di queste potrebbero influire sui valori SAR.

Per ulteriori informazioni, visitare il sito www.sar-tick.com. I dispositivi cellulari potrebbero trasmettere anche se non si sta telefonando.

L'OMS (Organizzazione Mondiale della Sanità o WHO, World Health Organization) afferma che le attuali informazioni scientifiche non indicano la necessità di precauzioni particolari per l'uso dei dispositivi mobili. Qualora si desideri ridurre l'esposizione, il consiglio è quello di limitare l'utilizzo del dispositivo cellulare o di usare un kit vivavoce per tenere il dispositivo lontano dal corpo e dalla testa. Per ulteriori informazioni, spiegazioni e discussioni sull'esposizione alle radiofrequenze, visitare il sito Web dell'OMS all'indirizzo www.who.int/health-topics/electromagnetic-fields#tab=tab_1.

Fare riferimento a www.hmd.com/sar per il valore SAR massimo del dispositivo.

INFORMAZIONI SU DIGITAL RIGHTS MANAGEMENT

Durante l'uso del presente dispositivo assicurarsi di rispettare tutte le leggi e gli usi locali, nonché la privacy e i diritti di terzi, inclusi i diritti di copyright. I diritti di copyright potrebbero impedire la copia, la modifica o il trasferimento di foto, musica e altri elementi.

COPYRIGHT E ALTRE COMUNICAZIONI

Copyright

La disponibilità di prodotti, funzionalità, applicazioni e servizi può variare da regione a regione. Per ulteriori informazioni, rivolgersi al rivenditore o al fornitore di servizi. In questo dispositivo

sono inclusi articoli, tecnologia o prodotti software soggetti alle leggi e ai regolamenti degli Stati Uniti e di altri paesi in materia di esportazione. È vietata qualsiasi deroga a tali leggi.

Il contenuto del presente documento viene fornito "com'è". Fatta eccezione per quanto previsto dalla legge in vigore, non è prestata alcuna garanzia, implicita o esplicita, incluse, a titolo esemplificativo, garanzie implicite di commerciabilità e idoneità per un fine particolare, in relazione all'accuratezza, all'affidabilità o al contenuto del presente documento. HMD Global si riserva il diritto di modificare il presente documento o di ritirarlo in qualsiasi momento senza preavviso.

Nella misura massima autorizzata dalla legge in vigore, in nessuna circostanza HMD Global o alcuno dei suoi licenzianti sarà ritenuto responsabile di perdite di dati o di guadagni oppure di danni speciali, incidentali, consequenziali o indiretti in qualunque modo causati.

Né il contenuto del presente documento né parte di esso potranno essere riprodotti, trasferiti o distribuiti in alcuna forma senza il permesso scritto di HMD Global. HMD Global adotta una politica di continuo sviluppo. HMD Global si riserva il diritto di effettuare, senza preavviso, modifiche e miglioramenti a qualsiasi prodotto descritto nel presente documento.

HMD Global non rilascia alcuna dichiarazione o garanzia né è responsabile della funzionalità, del contenuto o del supporto all'utente finale delle applicazioni di terzi fornite insieme al dispositivo. Utilizzando un'applicazione, l'utente riconosce che l'applicazione viene fornita com'è.

Il download di mappe, giochi, musica e video e il caricamento di foto e video potrebbero implicare la trasmissione di grandi quantità di dati. Il fornitore di servizi dell'utente potrebbe addebitare costi per la trasmissione dei dati. La disponibilità di determinati prodotti, servizi e funzionalità può variare da regione a regione. Per ulteriori dettagli e informazioni sulle lingue disponibili, l'utente potrà contattare il rivenditore locale.

Alcune funzioni, funzionalità e specifiche dei prodotti possono dipendere dalla rete ed essere soggette a condizioni e costi aggiuntivi.

Tutte le specifiche, le funzionalità e le altre informazioni sui prodotti fornite sono soggette a modifiche senza preavviso.

L'Informativa sulla privacy di HMD Global, disponibile all'indirizzo <http://www.hmd.com/privacy>, si applica all'utilizzo del dispositivo da parte dell'utente.

HMD Global Oy è il licenziatario esclusivo del marchio Nokia per telefoni e tablet. Nokia è un marchio registrato di Nokia Corporation.

Il marchio e i logo Bluetooth sono di proprietà di Bluetooth SIG, Inc. e l'utilizzo di tali marchi è concesso in licenza a HMD Global.

Il presente prodotto include software open source. Per informazioni sul copyright applicabili e altri riconoscimenti, comunicazioni e autorizzazioni, selezionare *#6774# nella schermata Home.