

NOKIA

Nokia 3310

Manuale d'uso

Sommario

1	Informazioni su questo manuale d'uso	6
2	Introduzione	7
	Tasti e componenti	7
	Configurare e accendere il telefono	8
	Caricare il telefono	11
	Bloccare o sbloccare i tasti	11
3	Funzioni di base	12
	Utilizzare due carte SIM	12
	Conoscere il telefono	13
	Regolare il volume	16
	Cambiare la suoneria o il tono di notifica messaggio	16
	Cambiare lo sfondo	17
	Scrivere testo	17
4	Chiamate, contatti e messaggi	18
	Chiamate	18
	Rubrica	18
	Inviare e ricevere messaggi	19
5	Personalizzare il telefono	20
	Cambiare la suoneria o il tono di notifica messaggio	20
	Cambiare l'aspetto della schermata Home	20
	Modi d'uso	21
	Impostazioni per Preferiti	22
6	Fotocamera	23
	Foto	23
	Video	23

7 Internet e connessioni	25
Navigare sul Web	25
8 Musica e video	26
Lettore musicale	26
Lettore video	26
9 Radio	27
Trovare e salvare stazioni radio	27
Ascoltare la radio	27
10 Orologio, agenda e calcolatrice	28
Impostare l'ora e la data manualmente	28
Sveglia	28
Agenda	28
Calcolatrice	29
11 Bluetooth	30
Attivare il Bluetooth	30
12 Copiare e rimuovere contenuti	31
Copiare contenuti	31
Condividere contenuti	31
Rimuovere contenuti privati dal telefono	32
13 Eseguire il backup e il ripristino	33
Creare un backup	33
Ripristinare un backup	33
14 Impostazioni	34
Impostazioni chiamate	34
Impostazioni del telefono	34
Impostazioni relative ai costi	34

Accessori	34
Impostazioni relative alla protezione	35
Feedback	35
Ripristinare le impostazioni del produttore	35
Impostazioni relative ai messaggi	36
15 Informazioni sul prodotto e la sicurezza	37
Informazioni sulla sicurezza	37
Servizi di rete e costi	40
Chiamate di emergenza	40
Precauzioni e manutenzione del proprio dispositivo	40
Riciclo	41
Contenitore mobile barrato	42
Informazioni sulla batteria e il caricabatterie	42
Bambini piccoli	43
Apparecchiature mediche	43
Apparecchiature mediche impiantate	44
Apparecchi acustici	44
Proteggere il dispositivo da contenuti pericolosi	44
Veicoli	45
Aree a rischio di esplosione	45
Informazioni sulla certificazione (SAR)	45
Copyright e altre comunicazioni	46
Informazioni su Digital Rights Management	47
16 Possiamo aiutarti per il tuo telefono Nokia	48
Come posso avere aiuto per il mio telefono?	48
Dove posso trovare i termini della garanzia per il mio telefono?	48
Come posso far riparare o sostituire il mio telefono?	48
Che cosa devo fare se perdo il telefono o se viene rubato?	48
Dove posso vedere l'intera gamma di telefoni Nokia?	48

Dove posso acquistare un telefono Nokia?	48
Il mio telefono non si accende, che cosa devo fare?	48
Il mio telefono non si ricarica, che cosa devo fare?	49
Consigli per la risoluzione di problemi	49
Dove posso ottenere assistenza per il mio smartphone Lumia?	49

1 Informazioni su questo manuale d'uso



Importante: Per informazioni importanti sull'uso sicuro del dispositivo e della batteria, leggere "Informazioni sul prodotto e sulla sicurezza" prima di utilizzare il dispositivo. Per informazioni su come iniziare a utilizzare il nuovo dispositivo, leggere il manuale d'uso.

2 Introduzione

TASTI E COMPONENTI

Di seguito vengono illustrati i tasti e i componenti del nuovo telefono.

Il telefono

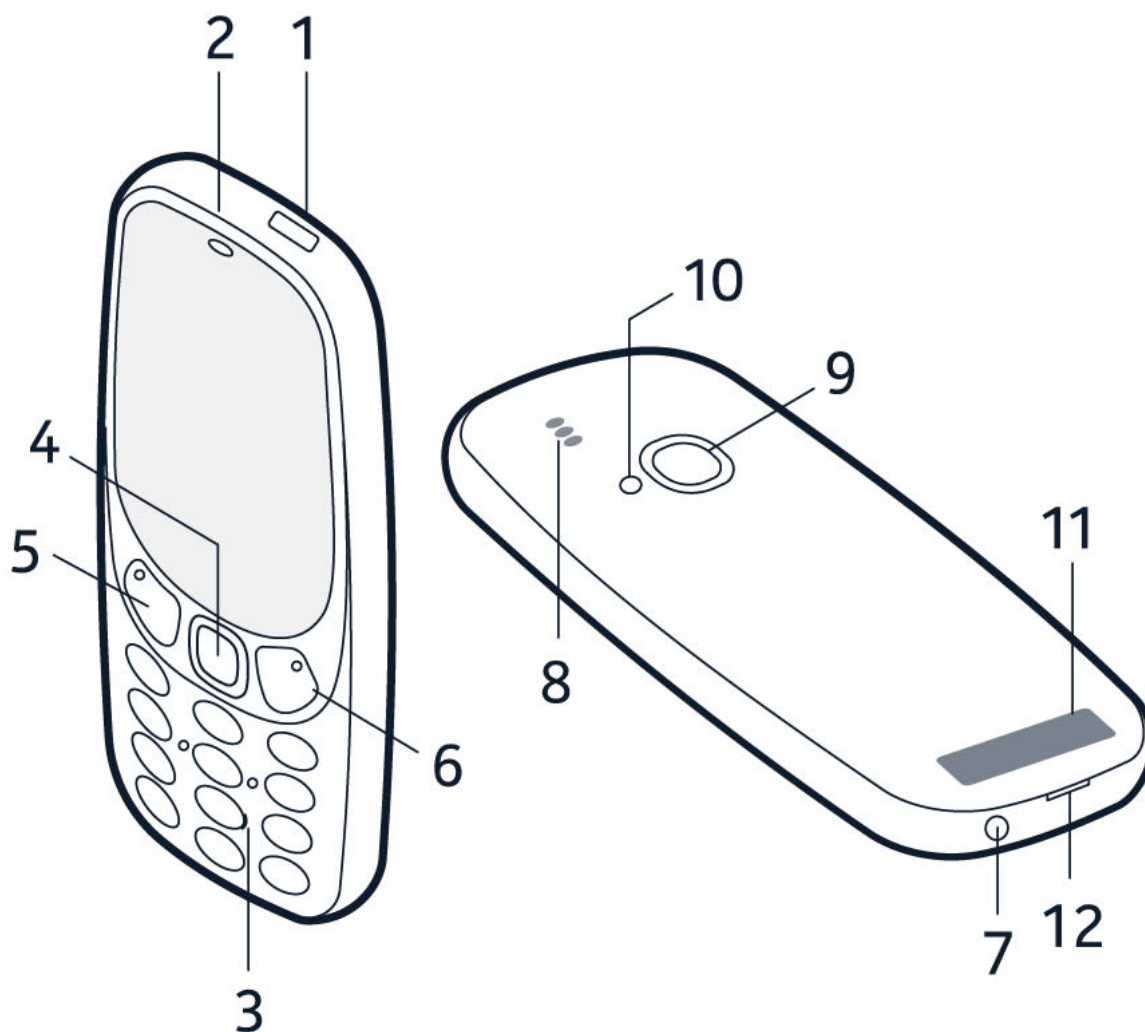

Tasti e componenti del telefono:

- | | |
|----------------------------------|--|
| 1. Connettore del caricabatterie | 6. Tasto funzione, tasto di fine chiamata/accensione e spegnimento |
| 2. Auricolare | |
| 3. Tasti numerici | 7. Connettore cuffia |
| 4. Tasto di selezione | 8. Altoparlante |
| 5. Tasto funzione, tasto Chiama | 9. Fotocamera |

10. Torcia

12. Slot di apertura della cover posteriore

11. Area dell'antenna

Per bloccare i tasti, selezionare **Preferiti** > **Blocca**.

Per sbloccare i tasti, premere velocemente  e selezionare **Sblocca**.

Evitare di toccare l'area dell'antenna mentre questa è in uso. Il contatto con le antenne ha impatto sulla qualità delle comunicazioni e può comportare una riduzione della durata della batteria a causa di un maggiore consumo energetico durante l'utilizzo del dispositivo.

Non collegarsi a prodotti che generano segnali in uscita, in quanto ciò potrebbe danneggiare il dispositivo. Non collegare il connettore audio ad alcuna fonte di alimentazione. Se si collega al connettore audio un dispositivo esterno o un auricolare diverso da quello approvato per questo dispositivo, prestare particolare attenzione ai livelli del volume. Alcune parti del dispositivo sono magnetiche. I materiali metallici potrebbero essere attratti dal dispositivo. Non lasciare carte di credito o altri supporti di memorizzazione magnetici vicino al dispositivo in quanto le informazioni memorizzate potrebbero essere cancellate.

Alcuni degli accessori menzionati in questo manuale d'uso, come caricabatterie, auricolare o cavo dati, potrebbero essere venduti separatamente.



Nota: è possibile configurare il telefono affinché chieda un codice di protezione. Il codice preimpostato è 12345, ma si consiglia di cambiarlo per proteggere la privacy e i dati personali. Quando, tuttavia, si cambia il codice, è necessario ricordarsi quello nuovo, poiché HMD Global non è in grado di aprirlo o bypassarlo.

CONFIGURARE E ACCENDERE IL TELEFONO

Informazioni su come inserire la carta SIM, la memory card e la batteria e su come accendere il telefono.

Micro-SIM



Importante: questo dispositivo è stato progettato per essere utilizzato solo con una carta micro-SIM (v. figura). L'utilizzo di carte SIM incompatibili potrebbe danneggiare il dispositivo o la carta, nonché i dati memorizzati su di essa. Consultare il proprio operatore di telefonia mobile in merito all'utilizzo di una carta SIM dotata di un ritaglio nano-UICC.

Memory card MicroSD



Usare solo memory card compatibili approvate per questo dispositivo. Carte incompatibili potrebbero danneggiare il dispositivo e la carta, nonché i dati memorizzati su di essa.



Nota: prima di sostituire le cover, spegnere il dispositivo e scollegarlo dal caricabatterie e da qualsiasi altro dispositivo. Durante la sostituzione delle cover non toccare i componenti elettronici. Conservare e usare sempre il dispositivo con le cover montate.

Configurare il telefono (SIM singola)

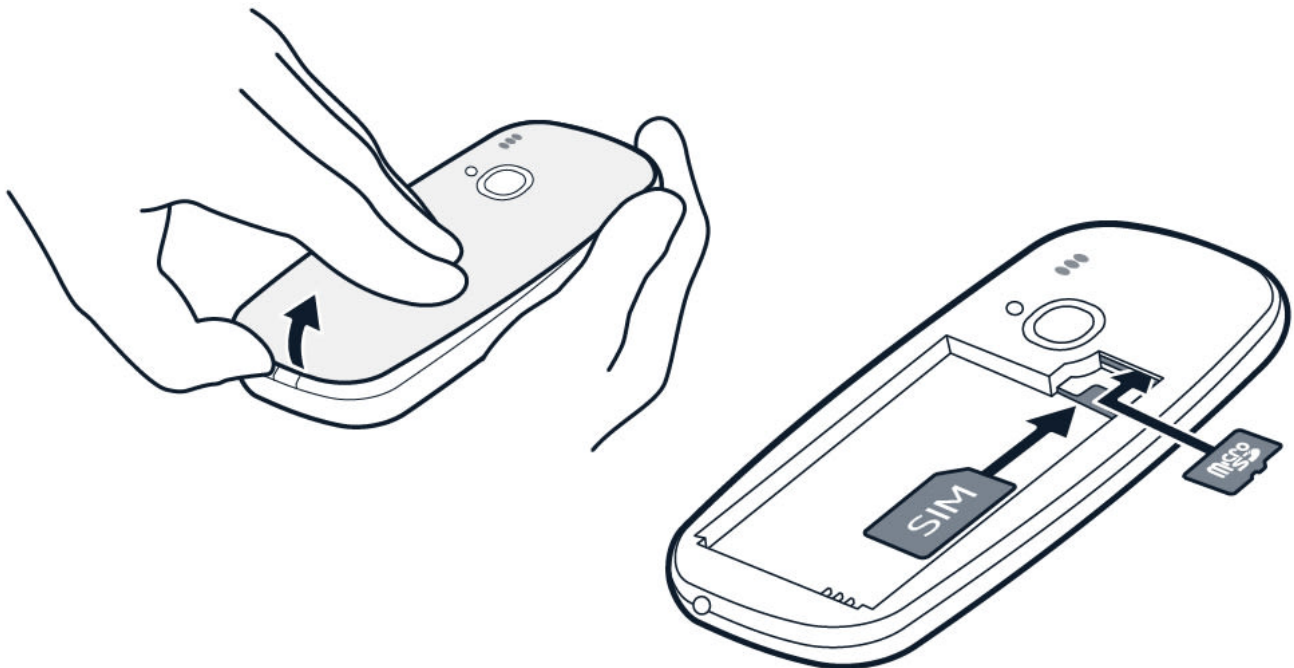

1. Posizionare l'unghia nello slot piccolo nella parte inferiore del telefono, sollevare e rimuovere la cover.
2. Se la batteria è inserita nel telefono, estrarla.
3. Far scorrere la SIM nel relativo slot con l'area dei contatti rivolta verso il basso.
4. Se si dispone di una memory card, farla scorrere nel relativo slot.
5. Allineare i contatti della batteria, quindi inserire la batteria.
6. Riposizionare la cover posteriore.

Configurare il telefono (dual SIM)

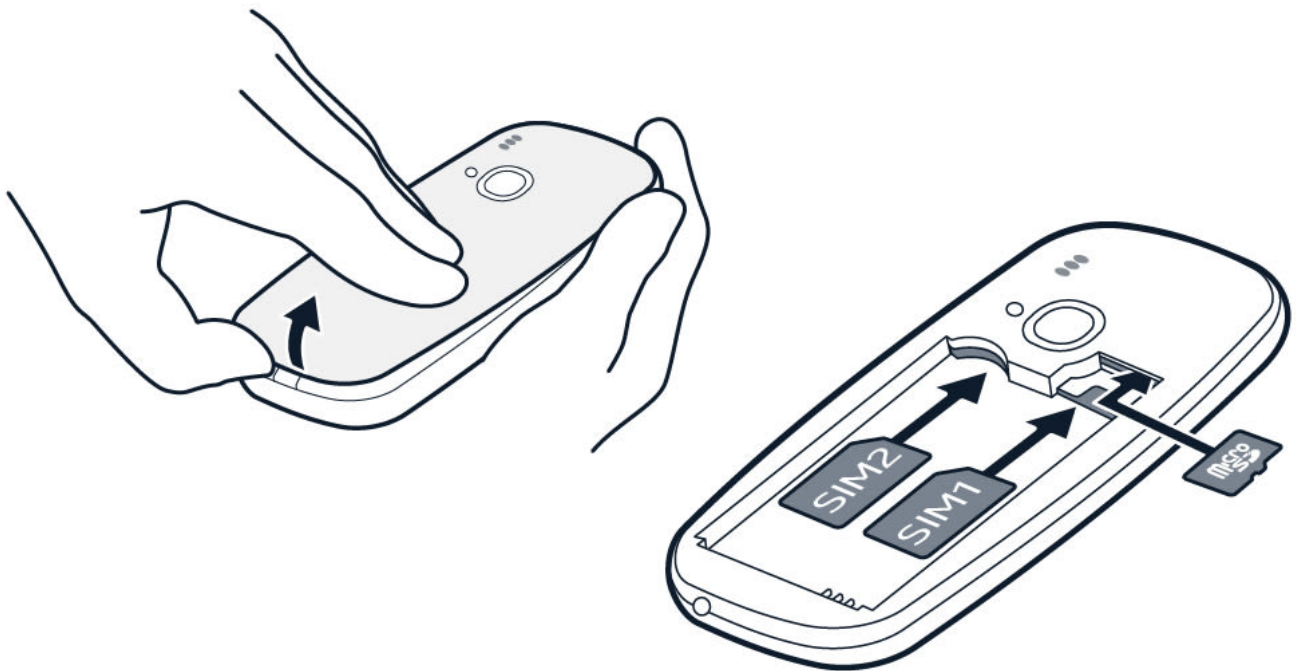

1. Posizionare l'unghia nello slot piccolo nella parte inferiore del telefono, sollevare e rimuovere la cover.
2. Se la batteria è inserita nel telefono, estrarla.
3. Far scorrere la prima SIM nello slot 1 con l'area dei contatti rivolta verso il basso. Far scorrere la seconda SIM nello slot 2. Entrambe le carte SIM sono disponibili contemporaneamente quando il dispositivo non è in uso, ma mentre una carta SIM è attiva, ad esempio, per effettuare chiamate, l'altra potrebbe non essere disponibile.
4. Se si dispone di una memory card, farla scorrere nel relativo slot.
5. Allineare i contatti della batteria, quindi inserire la batteria.
6. Riposizionare la cover posteriore.

Accendere il telefono

Tenere premuto il tasto .

Rimuovere la carta SIM

Aprire la cover posteriore, rimuovere la batteria ed estrarre la SIM.

Rimuovere la memory card

Aprire la cover posteriore, rimuovere la batteria ed estrarre la memory card.

CARICARE IL TELEFONO

La batteria è stata in parte caricata in fabbrica, ma è possibile che debba essere caricata di nuovo prima di utilizzare il telefono.

Caricare la batteria

1. Collegare il caricabatteria a una presa a muro.
2. Collegare il caricabatterie al telefono. Al termine, scollegare il caricabatterie dal telefono, quindi dalla presa a muro.

Se la batteria è completamente scarica, potrebbero trascorrere diversi minuti prima che l'indicatore di carica appaia sul display.



Suggerimento: è possibile utilizzare la carica USB quando non è disponibile una presa a muro. I dati possono essere trasferiti mentre il dispositivo è in carica. L'efficienza della potenza di carica USB varia in modo significativo ed è possibile che la carica impieghi diverso tempo prima di avviarsi e il dispositivo prima di funzionare. Verificare che il computer sia acceso.

Risparmiare energia

Per risparmiare energia:

1. Caricare con giudizio: caricare sempre completamente la batteria.
2. Selezionare solo i suoni necessari: disattivare i suoni inutili, ad esempio i suoni emessi dalla tastiera.
3. Utilizzare cuffie con filo, anziché l'altoparlante.
4. Cambiare le impostazioni dello schermo del telefono: configurare lo schermo del telefono affinché si spenga dopo un breve periodo.
5. Ridurre la luminosità dello schermo.
6. Se applicabile, utilizzare le connessioni di rete, ad esempio Bluetooth, in modo selettivo: attivare le connessioni solo quando si utilizzano.

BLOCCARE O SBLOCCARE I TASTI

Bloccare la tastiera

Per evitare la pressione accidentale dei tasti, utilizzare il blocco della tastiera. Selezionare **Preferiti** > **Blocca**.

Sbloccare la tastiera

Premere  e selezionare **Sblocca**.

3 Funzioni di base

UTILIZZARE DUE CARTE SIM

Il telefono è predisposto per l'utilizzo di due carte SIM che possono essere usate per scopi diversi.

Selezionare la carta SIM da utilizzare

1. Selezionare **Menu** >  > **Connettività** > **Dual SIM**.
2. Per specificare quale SIM utilizzare per le chiamate, selezionare **Chiamata**, impostare **Chiedi sempre** su **Disattivo**, quindi scegliere **SIM preferita**.
3. Per specificare quale SIM utilizzare per i messaggi, selezionare **Messaggi**, impostare **Chiedi sempre** su **Disattivo**, quindi scegliere **SIM preferita**.
4. Per specificare quale SIM utilizzare per i dati rete mobile, impostare **Conn. dati rete mobile** su **Attivo**, quindi selezionare **Dati rete mob.** > **SIM preferita**.

Inoltrare le chiamate tra due SIM

Utilizzare due carte SIM. Se si inoltrano le chiamate tra le SIM in uso, quando si riceve una chiamata su una SIM mentre è in corso una conversazione sull'altra, è possibile gestire le chiamate da entrambe le SIM proprio come se si trattasse di una sola SIM.

Verificare che nel telefono siano inserite due carte SIM.

1. Selezionare **Menu** >  > **Numeri SIM**.
2. Digitare i numeri di entrambe le SIM in uso.
3. A seconda di come si desidera inoltrare le chiamate quando una delle SIM non è raggiungibile o è occupata, selezionare **Tra due SIM**, **Da SIM1 a SIM2** o **Da SIM2 a SIM1**.



Suggerimento: per verificare se le chiamate vengono inoltrate, selezionare **Verifica stato**.

CONOSCERE IL TELEFONO

Visualizzare le app e le funzionalità del telefono



Selezionare **Menu**.

Visualizzare un'app o una funzionalità

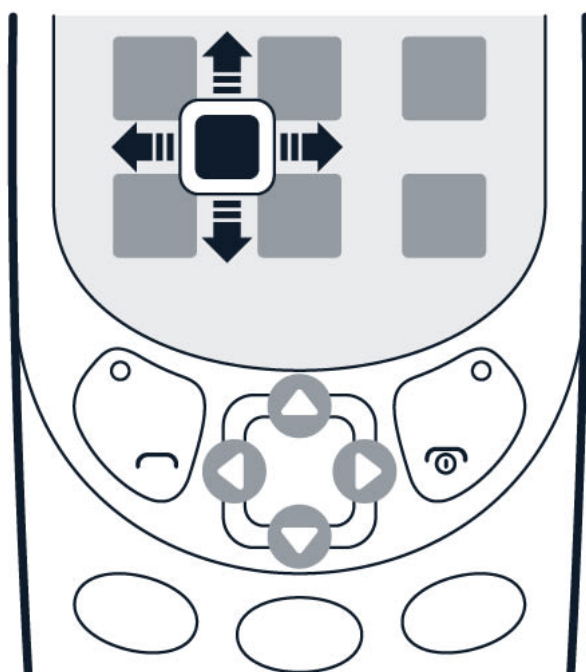

Premere il tasto di scorrimento verso l'alto, il basso, sinistra o destra.

Aprire un'app o selezionare una funzionalità



Selezionare **Scegli**.

Tornare alla vista precedente



Selezionare **Indietro**.

Tornare alla Schermata iniziale

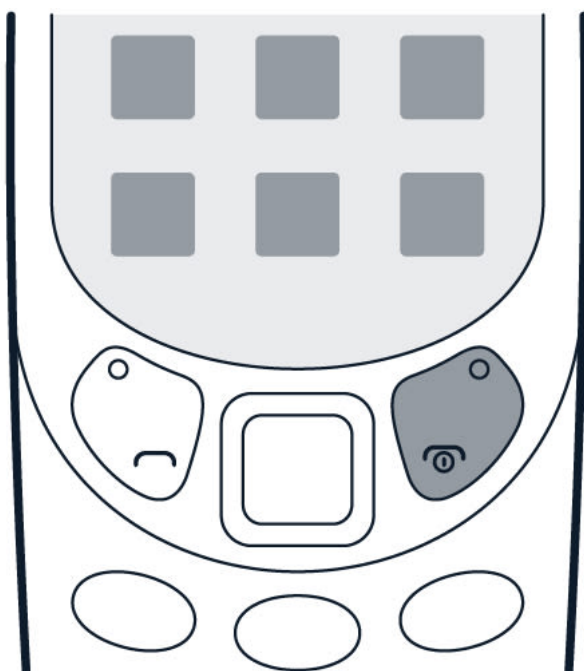

Premere il tasto di fine chiamata.

Accendere la torcia



Nella schermata inattiva scorrere due volte rapidamente verso l'alto per accendere la torcia.

Per spegnerla, scorrere una sola volta.

Non dirigere il fascio di luce negli occhi di altre persone.

REGOLARE IL VOLUME

Regolare il volume

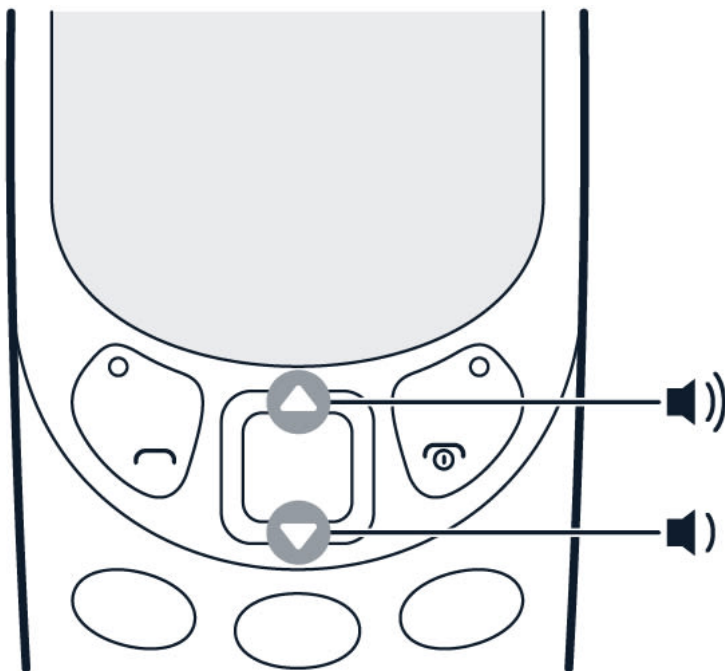

Se in ambienti rumorosi non si riesce a sentire lo squillo del telefono o il volume delle chiamate è troppo alto, è possibile adattare il volume alle proprie esigenze.

Scorrere verso l'alto o verso il basso per regolare il volume durante una chiamata o mentre si ascolta la radio.

CAMBIARE LA SUONERIA O IL TONO DI NOTIFICA MESSAGGIO

È possibile scegliere una nuova suoneria o un nuovo tono di notifica messaggio.

Cambiare la suoneria

1. Selezionare **Menu** > **⚙️** > **Toni**.
2. Scegliere **Suoneria**.
3. Selezionare una suoneria.
4. Premere **OK**.



Suggerimento: __ la suoneria è troppo alta o troppo silenziosa? Selezionare **Livello suoneria** e scorrere verso sinistra o destra.

Cambiare i toni di notifica dei messaggi

1. Selezionare **Menu** >  > **Toni** > **Messaggi**.
2. Selezionare un tono.
3. Premere **OK**.

CAMBIARE LO SFONDO

Scegliere un nuovo sfondo

È possibile cambiare lo sfondo della schermata Home con l'opzione **Sfondo**.

1. Selezionare **Menu** >  > **Impostazioni display** > **Sfondo**.
2. Selezionare **Predefinito** per vedere gli sfondi disponibili.
3. Selezionare uno sfondo, quindi **Visualizza** per vederne l'aspetto sulla schermo.
4. Selezionare **Scegli**, quindi l'opzione per posizionare lo sfondo sullo schermo.

È possibile anche selezionare uno sfondo tra le foto disponibili sul telefono.

SCRIVERE TESTO

Scrivere utilizzando la tastiera

Scrivere con la tastiera è facile e divertente.

Premere ripetutamente un tasto fino a quando non appare la lettera.

Per digitare uno spazio, premere **0**.

Per inserire un carattere speciale o un segno di punteggiatura, premere *****.

Per alternare la maiuscola e la minuscola, premere **#** ripetutamente.

Per digitare un numero, tenere premuto un tasto numerico.

4 Chiamate, contatti e messaggi

CHIAMATE

Effettuare una chiamata

Informazioni su come effettuare una chiamata con il nuovo telefono.

1. Inserire il numero di telefono. Per digitare il carattere +, utilizzato per le chiamate internazionali, premere due volte *.
2. Premere il tasto Chiama. Se richiesto, selezionare la SIM da utilizzare.
3. Per terminare la chiamata, premere il tasto di fine chiamata.

Rispondere a una chiamata

Premere .



Suggerimento: per gestire le chiamate con le mani libere, associare il telefono a un auricolare Bluetooth compatibile (venduto separatamente). Per attivare il Bluetooth, selezionare **Menu** >  > **Connettività** > **Bluetooth** e impostare **Bluetooth** su **Attivo**.



Suggerimento: quando non è possibile rispondere al telefono e occorre disattivare l'audio velocemente, selezionare **Muto**.

RUBRICA

Aggiungere un contatto

È possibile salvare e organizzare i numeri di telefono degli amici.

1. Selezionare **Menu** >  > **Opzioni** > **Agg. nuovo cont.**.
2. Scrivere il nome e digitare il numero.
3. Selezionare **Salva**.



Suggerimento: è possibile selezionare la memoria da utilizzare per archiviare i contatti. Selezionare **Opzioni** >  > **Memoria**.



Suggerimento: per salvare un numero di telefono nel dialer, digitare il numero e selezionare **Salva**.

Salvare un contatto dal registro chiamate

È possibile salvare i contatti presenti nel registro chiamate.

1. Selezionare **Menu** >  > **Ricevute** o **Senza risposta**, a seconda di dove si trova il contatto da salvare.
2. Evidenziare il numero da salvare e selezionare **Opzioni** > **Salva**.
3. Aggiungere il nome del contatto e scegliere **Salva**.

Chiamare un contatto o inviare un messaggio

È possibile chiamare un contatto direttamente dall'elenco dei contatti, nonché inviare messaggi.

1. Scegliere **Menu** >  e selezionare un contatto da chiamare o al quale inviare un messaggio.
2. Selezionare il contatto e scegliere **Chiamata** o **Invia messaggio**.

INVIARE E RICEVERE MESSAGGI

Scrivere e inviare messaggi

1. Selezionare **Menu** >  > **Crea messaggio**.
2. Selezionare **Aggiungi destinat.** per aggiungere un destinatario. È possibile inserire un numero di telefono o un destinatario dalla **Rubrica** o dalle **Liste distribuzione**.
3. Scrivere un messaggio nel campo **Messaggio**.
4. Selezionare **Invia**.

Opzioni di scrittura

Per scrivere un messaggio sono disponibili diverse voci in **Opzioni** all'interno del campo del messaggio. È possibile inserire smiley e simboli o utilizzare modelli predefiniti, nonché aggiungere immagini o rifiutare messaggi e salvarli come bozze.

È possibile anche attivare il dizionario in **Opzioni**.

Opzioni del messaggio

Quando si ricevono messaggi nel telefono, selezionarne uno e scegliere **Opzioni**. Selezionare **Chiamata** per chiamare il mittente. È possibile eliminare conversazioni e aggiungere il mittente a un elenco di numeri oscurati. È possibile anche accedere a **Impostazioni**.

5 Personalizzare il telefono

CAMBIARE LA SUONERIA O IL TONO DI NOTIFICA MESSAGGIO

È possibile scegliere una nuova suoneria o un nuovo tono di notifica messaggio.

Cambiare la suoneria

1. Selezionare **Menu** >  > **Toni**.
2. Scegliere **Suoneria**.
3. Selezionare una suoneria.
4. Premere **OK**.



Suggerimento: la suoneria è troppo alta o troppo silenziosa? Selezionare **Livello suoneria** e scorrere verso sinistra o destra.

Cambiare i toni di notifica dei messaggi

1. Selezionare **Menu** >  > **Toni** > **Messaggi**.
2. Selezionare un tono.
3. Premere **OK**.

CAMBIARE L'ASPETTO DELLA SCHERMATA HOME

Cambiare l'aspetto della schermata Home con le impostazioni dello schermo.

Scegliere un nuovo sfondo

È possibile cambiare lo sfondo della schermata Home con l'opzione **Sfondo**.

1. Selezionare **Menu** >  > **Impostazioni display** > **Sfondo**.
2. Selezionare **Predefinito** per vedere gli sfondi disponibili.
3. Selezionare uno sfondo, quindi **Visualizza** per vederne l'aspetto sulla schermo.
4. Selezionare **Scegli**, quindi l'opzione per posizionare lo sfondo sullo schermo.

È possibile anche selezionare uno sfondo tra le foto disponibili sul telefono.

Cambiare le dimensioni del carattere

È possibile aumentare le dimensioni del carattere sul telefono in **Dimensioni carattere**.

1. Selezionare **Menu** >  > **Impostazioni display** > **Dimensioni carattere**.
2. Selezionare l'applicazione in cui si desidera avere un carattere più grande, **Messaggi**, **Contatti** o **Menu**.
3. Selezionare le dimensioni del carattere che si desidera utilizzare, quindi **Scegli**.

Visualizzare data e ora

È possibile scegliere se visualizzare la data e l'ora nella schermata Home del telefono.

1. Selezionare **Menu** >  > **Data e ora** > **Mostra data e ora**.
2. Selezionare **On** per renderli visibili sulla schermata Home.

Se si desidera che l'ora del telefono si aggiorni automaticamente, impostare **Aggiornam. aut. ora** su **On**.

Altre impostazioni dello schermo

È possibile cambiare anche altre impostazioni dello schermo, attivandole o disattivandole e modificandone le funzionalità, come il timeout e l'intensità.

MODI D'USO

A seconda delle varie situazioni il telefono ha modi d'uso diversi, che è possibile modificare in base alle proprie esigenze.

Personalizzare i modi d'uso

Esistono parecchi modi d'uso utilizzabili in diverse situazioni, Ad esempio, un modo d'uso silenzioso per i casi in cui l'audio non può essere attivo e un modo d'uso all'aperto con i toni alti.

È possibile personalizzare ulteriormente i modi d'uso.

1. Selezionare **Menu** >  > **Modi d'uso**.

2. Selezionare un modo d'uso e **Personalizza**.

Per ogni modo d'uso è possibile impostare, ad esempio, una suoneria specifica, il volume della suoneria e l'audio dei messaggi.



__Suggerimento: __ è possibile aggiungere profili diversi al menu **Vai a** per un accesso rapido.

IMPOSTAZIONI PER PREFERITI

È possibile aggiungere a **Preferiti** collegamenti rapidi ad applicazioni e impostazioni di diverso tipo.

Modificare le impostazioni di Preferiti

Nell'angolo inferiore sinistro è disponibile l'elenco **Preferiti** e, selezionandolo, è possibile accedere ad applicazioni e impostazioni di diverso tipo. Le applicazioni e le impostazioni sono modificabili in base alle proprie esigenze.

1. Selezionare **Menu** >  > **Vai a impostaz.**.
2. Scegliere **Seleziona opzioni**.
3. Selezionare un collegamento da aggiungere all'elenco **Preferiti** nella Schermata iniziale, quindi scegliere l'opzione **Selez.**.
4. Selezionare **Eseguito** per uscire dall'elenco e **Sì** per salvare le modifiche.

È possibile riorganizzare l'elenco **Preferiti**.

1. Scegliere **Organizza**.
2. Selezionare un elemento da spostare, quindi **Sposta**.
3. Selezionare se si desidera spostarlo verso l'alto, il basso, all'inizio o alla fine dell'elenco.
4. Scegliere **Indietro** per uscire dall'elenco e **Sì** per salvare le modifiche.



6 Fotocamera

FOTO

Non è necessaria una fotocamera separata quando il telefono è dotato di tutto ciò che serve per scattare foto.

Scattare una foto

È possibile cogliere i momenti migliori con la fotocamera del telefono.

1. Per attivare la fotocamera, selezionare **Menu** > .
2. Per eseguire lo zoom avanti o indietro, scorrere verso l'alto o verso il basso.
3. Per scattare una foto, selezionare .





Suggerimento: per scattare selfie, selezionare **Selfie** > .



Suggerimento: per attivare il flash, nella fotocamera selezionare  > **Flash attivato**.

Visualizzare una foto scattata



Per visualizzare la foto subito dopo averla scattata, selezionare **Nuova** >  > **Foto** > **Acquisite**. Per visualizzare la foto in un secondo momento, selezionare  > **Foto** > **Acquisite**.



VIDEO

Non occorre disporre di una videocamera separata, per registrare video è possibile utilizzare il telefono.

Registrare un video

Oltre a scattare foto, con il telefono è possibile anche registrare video.

1. Per attivare la fotocamera, selezionare **Menu** > .
2. Per attivare la videocamera, selezionare  > **Videocamera**.

3. Per avviare la registrazione, selezionare .
4. Per interrompere la registrazione, selezionare .



Suggerimento: se serve maggiore spazio per i video, inserire una memory card e i video verranno salvati direttamente sulla card.

Guardare il video registrato

Per visualizzare il video subito dopo la registrazione, selezionare .



Suggerimento: per visualizzare il video in un secondo momento, selezionare **Menu** >  > **Registrati**.

7 Internet e connessioni

NAVIGARE SUL WEB

Informazioni su come navigare sul Web utilizzando il telefono.

Connettersi a Internet

È possibile tenersi aggiornati e visitare i siti Web preferiti mentre si è in movimento.

1. Selezionare **Menu** > ● > **Naviga o cerca**.
2. Scrivere un indirizzo Web e selezionare **OK**.



Suggerimento: per evitare i costi per il traffico di dati, disattivare i dati della rete mobile quando non si naviga sul Web. Nel telefono a SIM singola selezionare **Menu** > ⚙ > **Connettività** > **Dati rete mob.** e disattivare **Conn. dati rete mobile**.



Suggerimento: per evitare i costi per il traffico di dati, disattivare i dati della rete mobile quando non si naviga sul Web. Nel telefono dual SIM selezionare **Menu** > ⚙ > **Connettività** > **Dual SIM** e disattivare **Conn. dati rete mobile**.

8 Musica e video

LETTORE MUSICALE

Utilizzando il lettore musicale è possibile ascoltare i file musicali MP3. Per riprodurre musica, è necessario archiviare i file musicali su una memory card.

Ascoltare brani musicali

1. Selezionare **Menu** > .
2. Selezionare **Opzioni** > **Tutti i brani**.
3. Selezionare un brano.



Suggerimento: per ascoltare musica utilizzando le cuffie wireless, associare il telefono a un auricolare Bluetooth compatibile (veduto separatamente). Per attivare il Bluetooth, selezionare **Menu** >  > **Connettività** > **Bluetooth** e impostare **Bluetooth** su **Attivo**.

LETTORE VIDEO

È possibile guardare i video preferiti ovunque ci si trovi.

Riprodurre un video

1. Selezionare **Menu** > .
2. Selezionare la cartella che contiene il video da guardare, quindi il video.



Suggerimento: non sono supportati tutti i formati video.

Sospendere e riprendere la riproduzione

Premere il tasto di scorrimento e selezionare **Pausa** o **Riprod.**.

9 Radio

TROVARE E SALVARE STAZIONI RADIO

Collegare un auricolare compatibile. Funge da antenna.

Cercare le stazioni radio preferite

1. Selezionare **Menu** > .
2. Per cercare tutte le stazioni disponibili, selezionare **Opzioni** > **Ricerca automatica**.
3. Per passare a una stazione salvata, selezionare **Opzioni** > **Stazioni** e scorrere verso l'alto o verso il basso.



Suggerimento: per passare a una stazione salvata, è anche possibile premere un tasto numerico.



Suggerimento: per rinominare una stazione, selezionarla e scegliere **Opzioni** > **Rinomina**.

ASCOLTARE LA RADIO

Dopo avere trovato una stazione radio interessante, è possibile iniziare ad ascoltarla.

Ascoltare le stazioni radio preferite con il telefono

Selezionare **Menu** > . Per regolare il volume, scorrere verso l'alto o verso il basso. Per chiudere la radio, selezionare **Opzioni** > **Spegni**.

10 Orologio, agenda e calcolatrice

IMPOSTARE L'ORA E LA DATA MANUALMENTE

È possibile impostare manualmente l'orologio del telefono.

Cambiare l'ora e la data

1. Selezionare **Menu** >  > **Data e ora**.
2. Impostare **Aggiornam. aut. ora** su **Off**.
3. Per impostare l'ora, scorrere verso il basso e selezionare **Ora**. Utilizzare il tasto di scorrimento per impostare l'ora e selezionare **OK**.
4. Per impostare la data, scorrere verso il basso e selezionare **Data**. Utilizzare il tasto di scorrimento per impostare l'ora e selezionare **OK**.

SVEGLIA

Informazioni su come utilizzare la sveglia per svegliarsi e arrivare puntuali a destinazione.

Impostare una sveglia

Se non è disponibile un orologio, utilizzare il telefono come sveglia.

1. Selezionare **Menu** > .
2. Selezionare una sveglia, quindi scegliere **Modifica** > **Cambia**.
3. Per impostare l'ora, scorrere verso l'alto o verso il basso. Per impostare i minuti, scorrere verso destra, quindi verso l'alto o il basso.
4. Selezionare **OK** > **Salva**.

AGENDA

Per ricordare un evento, aggiungerlo all'agenda.

Aggiungere un promemoria all'agenda

1. Selezionare **Menu** > **12**.
2. Selezionare una data, quindi scegliere **Opzioni** > **Aggiungi evento**.
3. Inserire un nome per l'evento.
4. Per impostare l'ora, scorrere verso il basso
5. Selezionare **Salva**.



Suggerimento: per impostazione predefinita, il promemoria si attiva 15 minuti prima dell'evento. Per cambiare l'ora dell'allarme, scorrere verso il basso e selezionare **Cambia**. Selezionare un promemoria o **Mai**.

CALCOLATRICE

Informazioni su come aggiungere, sottrarre, moltiplicare e dividere utilizzando la calcolatrice del telefono.

Come calcolare

1. Selezionare **Menu** > **%**.
2. Inserire il primo fattore del calcolo, utilizzare il tasto di scorrimento per selezionare l'operazione, quindi il secondo fattore.
3. Selezionare **Risul.** per ottenere il risultato del calcolo.

Selezionare **Cancella** per azzerare i campi numerici.

11 Bluetooth

ATTIVARE IL BLUETOOTH

Connettere il telefono ad altri dispositivi utilizzando il Bluetooth.

Attivare il Bluetooth

Selezionare **Menu** >  > **Connettività** > **Bluetooth** e attivare **Bluetooth**.

12 Copiare e rimuovere contenuti

COPIARE CONTENUTI

È possibile copiare foto, video, musica e altri contenuti di propria creazione (archiviati nella memory card) tra il telefono e il computer.

Copiare i contenuti tra il telefono e il computer

Per copiare i contenuti presenti nella memoria del telefono, è necessario che nel telefono sia inserita una memory card.

1. Collegare il telefono a un computer compatibile tramite un cavo USB compatibile.
2. Selezionare **Archivio di massa**.
3. Nel computer aprire una funzionalità di gestione file, ad esempio Esplora risorse, e selezionare il telefono. È possibile visualizzare i contenuti archiviati sulla memory card.
4. Trascinare e rilasciare gli elementi tra il telefono e il computer.

CONDIVIDERE CONTENUTI

È possibile condividere facilmente il proprio materiale, ad esempio contatti, foto e video, con amici e familiari.

Condividere i contenuti utilizzando Condivisione rapida

È sufficiente spostare il telefono accanto a un altro telefono e i contenuti vengono trasferiti tramite Bluetooth.

1. Attivare il Bluetooth sul telefono ricevente e verificare che il telefono sia visibile agli altri telefoni.
2. Selezionare, ad esempio, una foto. Premere il tasto delle opzioni e selezionare **Condividi una foto** > **Cond. rap. via Bluetooth**.
3. Spostare il telefono accanto all'altro telefono.



Suggerimento: Condivisione rapida esegue la ricerca del telefono più vicino e gli invia l'elemento.



L'utilizzo del dispositivo in modalità nascosta consente di evitare, con maggior sicurezza, software dannoso. Non accettare richieste di connessioni Bluetooth da fonti non ritenute attendibili. La funzione Bluetooth può anche essere disattivata quando non è in uso.

RIMUOVERE CONTENUTI PRIVATI DAL TELEFONO

Se si acquista un nuovo telefono o comunque si desidera smaltire o riciclare il telefono, di seguito viene illustrato come rimuovere dati e contenuti personali.

Rimuovere contenuti dal telefono

Rimuovendo contenuti privati dal telefono, prestare attenzione al fatto che tali contenuti siano nella memoria del telefono o sulla carta SIM.

1. Per rimuovere messaggi, selezionare **Menu** >  > **Opzioni** > **Elimina altro** > **Opzioni** > **Scegli tutti** > **Eseguito**. Scegliere la cartella da svuotare e selezionare **Opzioni** > **Elimina conver.** > **Sì**.
2. Per rimuovere contatti, selezionare **Menu** >  > **Opzioni** > **Elimina contatti** > **Opzioni** > **Scegli tutti** > **Eseguito** > **Elimina**.
3. Per rimuovere i dati sulle chiamate, selezionare **Menu** >  > **Cancella registro** > **Tutte le chiamate**.
4. Verificare che tutti i contenuti personali siano stati rimossi.

13 Eseguire il backup e il ripristino

CREARE UN BACKUP

In alcuni casi è necessario creare un backup dei dati del telefono.

Creare un backup

1. Selezionare **Menu** >  > **Backup** > **Crea backup**.
2. Viene visualizzato un messaggio nel dispositivo per informare che la creazione di un backup potrebbe richiedere un po' di tempo e che non occorre spegnere il telefono. Selezionare **Scegli** se si desidera creare un backup.
3. Si apre un elenco in cui è possibile contrassegnare i dati di cui eseguire il backup. È possibile **Selez.** ciascuno singolarmente oppure selezionare **Opzioni** > **Scegli tutti**.
4. Il telefono avvisa quando la creazione del backup è terminata.

RIPRISTINARE UN BACKUP

Per ripristinare un backup dei dati è necessario che il file di backup creato si trovi su una memory card.

Ripristinare un backup

1. Selezionare **Menu** >  > **Backup** > **Riprist. backup**.
2. Selezionare **Scegli** e contrassegnare i dati da ripristinare, quindi scegliere **Eseguito**.
3. Il telefono si riavvia dopo il ripristino dei file di backup.

14 Impostazioni

IMPOSTAZIONI CHIAMATE

È possibile cambiare le impostazioni delle chiamate del telefono.

Impostazioni chiamate disponibili

È possibile modificare le impostazioni delle chiamate a seconda della configurazione. È possibile attivarle o disattivarle e verificare lo stato della configurazione. È possibile aggiungere numeri di telefono agli elenchi per visualizzarli o bloccarli nelle impostazioni delle chiamate.

1. Selezionare **Menu** >  > **Impostaz. chiam.** .
2. Selezionare un'impostazione che si desidera cambiare.

IMPOSTAZIONI DEL TELEFONO

È possibile cambiare le impostazioni del telefono.

Impostazioni del telefono disponibili

È possibile modificare le impostazioni del telefono a seconda della configurazione. È possibile cambiare la lingua del telefono, attivare o disattivare il blocco della tastiera e aggiungere un messaggio iniziale.

IMPOSTAZIONI RELATIVE AI COSTI

È possibile tenere traccia dei costi con le impostazioni relative ai costi.

Impostazioni disponibili relative ai costi

È possibile impostare **Rilevatore chiamate** su **Attivo** o **Disattivo** .

ACCESSORI

È possibile modificare le impostazioni relative agli accessori.

Impostazioni relative agli accessori

Selezionare l'accessorio disponibile e modificare le relative impostazioni.

IMPOSTAZIONI RELATIVE ALLA PROTEZIONE

È possibile modificare le impostazioni disponibili relative alla protezione.

Impostazioni disponibili relative alla protezione

È possibile modificare le impostazioni relative alla protezione a seconda della configurazione. È possibile attivarle o disattivarle e verificare lo stato della configurazione.

È possibile aggiungere numeri di telefono a un elenco per bloccarli e creare un gruppo chiuso d'utenti.

1. Selezionare **Menu** >  > **Impostaz. protezione** > **Cambia codici**.
2. Selezionare il codice da cambiare, **Cambia codice protez.** o **Cambia psw. blocco**.

FEEDBACK

È possibile inviare il feedback sul telefono.

Inviare feedback

È possibile inviare il feedback sul telefono direttamente da **Impostazioni**.

1. Selezionare **Menu** >  > **Feedback**.
2. Fornire il feedback alle domande come indicato e selezionare **Invia**.

RIPRISTINARE LE IMPOSTAZIONI DEL PRODUTTORE

È possibile ripristinare le impostazioni del produttore in questa configurazione. Prestare tuttavia attenzione poiché tutte le personalizzazioni e tutti i dati aggiunti al telefono andranno persi.

Ripristinare il telefono

È possibile che si verifichino problemi e che il telefono smetta di rispondere. È possibile ripristinare le impostazioni originali del produttore, ma occorre prestare attenzione poiché il ripristino rimuove tutti i dati salvati nella memoria del telefono e tutte le personalizzazioni.

Se si smaltisce il telefono, tutto il contenuto privato dovrà essere rimosso.

Per ripristinare le impostazioni originali, è necessario disporre del codice di protezione. Per ripristinare le impostazioni originali del telefono e rimuovere tutti i dati, nella Schermata iniziale digitare *#7370#.

1. Selezionare **Menu** >  > **Ripristina impostazioni originali**.
2. Inserire il codice di protezione. Una volta selezionato **OK**, non viene più chiesta conferma, ma il telefono viene ripristinato e tutti i dati vengono rimossi.

IMPOSTAZIONI RELATIVE AI MESSAGGI

È possibile modificare le impostazioni relative ai messaggi.

Impostazioni relative ai messaggi

Selezionare **Menu** >  > **Opzioni** > **Impostazioni**.

È possibile modificare separatamente le impostazioni generali dei messaggi e le impostazioni per gli SMS, gli MMS e i messaggi operatore.



Suggerimento: è possibile applicare un carattere più grande ai messaggi dell'applicazione Messaggi. Selezionare **Opzioni** > **Impostazioni** > **Impostaz. generali** > **Caratteri grandi**.

15 Informazioni sul prodotto e la sicurezza

INFORMAZIONI SULLA SICUREZZA

Leggere le semplici indicazioni riportate di seguito. Il mancato rispetto di tali norme può essere pericoloso o violare le leggi e i regolamenti locali. Per ulteriori informazioni, leggere la versione integrale del manuale d'uso.

SPEGNERE ALL'INTERNO DELLE ZONE VIETATE



Spegnere il dispositivo mobile quando è vietato l'uso di telefoni cellulari o quando può causare interferenze o situazioni di pericolo, ad esempio in aereo, in ospedale e in prossimità di apparecchiature mediche, combustibili, sostanze chimiche o esplosivi. Attenersi a tutte le istruzioni nelle aree limitate.

SICUREZZA STRADALE PER PRIMA COSA



Rispettare tutte le leggi locali per la sicurezza stradale. Durante la guida le mani devono essere sempre tenute libere per poter condurre il veicolo. La sicurezza stradale deve avere la priorità assoluta durante la guida.

INTERFERENZE



Tutti i dispositivi wireless possono essere soggetti a interferenze che potrebbero influire sulle prestazioni dell'apparecchio.

SERVIZIO AUTORIZZATO



Soltanto personale autorizzato può installare o eseguire interventi di assistenza tecnica su questo prodotto.

BATTERIE, CARICABATTERIE E ALTRI ACCESSORI



Utilizzare esclusivamente batterie, caricabatterie e altri accessori approvati da HMD Global Oy per il dispositivo in uso. Non collegare prodotti incompatibili.

EVITARE CHE IL DISPOSITIVO SI BAGNI



Se il dispositivo è impermeabile, fare riferimento alla relativa classificazione IP nelle specifiche tecniche per indicazioni più dettagliate.

PROTEGGERE IL PROPRIO UDITO



Per evitare possibili danni all'udito, l'ascolto non deve avvenire a livelli di volume alti per lunghi periodi. Prestare attenzione quando si tiene il dispositivo vicino all'orecchio mentre è in uso l'altoparlante.

SAR



Questo dispositivo è conforme alle norme per l'esposizione alle radiofrequenze quando usato nella posizione normale contro l'orecchio o quando posto ad almeno 1,5 centimetri dal corpo. I valori SAR massimi specifici sono disponibili nella sezione Informazioni sulla certificazione (SAR) del presente manuale d'uso. Per ulteriori informazioni, consultare la sezione Informazioni sulla certificazione (SAR) di questa guida per l'utente o andare su www.sar-tick.com.

SERVIZI DI RETE E COSTI

L'utilizzo di alcune funzionalità e di alcuni servizi o il download di contenuti, inclusi gli elementi gratuiti, richiede una connessione di rete. Ciò potrebbe implicare la trasmissione di grandi quantità di dati, con conseguenti costi per il traffico di dati. Alcune funzionalità richiedono un'eventuale sottoscrizione.

Il dispositivo è stato omologato per essere utilizzato sulle reti GSM 900/1800. Per usare il dispositivo è necessario effettuare una sottoscrizione con un operatore.

CHIAMATE DI EMERGENZA



Importante: non è possibile garantire le connessioni in qualunque condizione. Nel caso di comunicazioni di vitale importanza, ad esempio, per le emergenze mediche, non fidarsi mai esclusivamente nei telefoni wireless.

Prima di effettuare la chiamata:

- Accendere il telefono.
 - Se lo schermo e i tasti del telefono sono bloccati, sbloccarli.
 - Spostarsi in un luogo con potenza del segnale adeguata.
1. Premere ripetutamente il tasto di fine chiamata finché non viene visualizzata la schermata Home.
 2. Inserire il numero di emergenza del luogo in cui ci si trova. I numeri delle chiamate di emergenza variano in base alla località.
 3. Premere il tasto Chiama.
 4. Fornire tutte le informazioni necessarie cercando di essere il più precisi possibile. Pertanto terminare la chiamata solo quando si sarà autorizzati.

Potrebbe inoltre essere necessario effettuare quanto segue:

- Inserire una scheda SIM nel telefono.
- Se viene chiesto un codice PIN, inserire il numero di emergenza del luogo in cui ci si trova e premere il tasto Chiama.
- Disabilitare le restrizioni alle chiamate nel telefono, ad esempio blocco delle chiamate, chiamate a numeri consentiti o chiamate a un gruppo chiuso di utenti.

PRECAUZIONI E MANUTENZIONE DEL PROPRIO DISPOSITIVO

Maneggiare con cura il dispositivo, la batteria, il caricabatterie e gli accessori. I suggerimenti di seguito riportati aiutano l'utente a mantenere il proprio dispositivo in funzione.

- Evitare che il dispositivo si bagni. La pioggia, l'umidità e la condensa o tutti i tipi di liquidi contengono sostanze minerali corrosive che possono danneggiare i circuiti elettronici.
- Non usare né lasciare il dispositivo in ambienti particolarmente polverosi o sporchi.
- Non lasciare il dispositivo in ambienti particolarmente caldi. Temperature elevate potrebbero danneggiare il dispositivo o la batteria.
- Non lasciare il dispositivo in ambienti particolarmente freddi. Quando il dispositivo raggiunge la sua temperatura normale, al suo interno può formarsi della condensa che lo può danneggiare.
- Non aprire il dispositivo in modi diversi da quelli indicati nel manuale d'uso.
- Modifiche non autorizzate potrebbero danneggiare il dispositivo e violare i regolamenti che disciplinano gli apparati radio.
- Non far cadere, battere né scuotere il dispositivo o la batteria, poiché potrebbe subire danni.
- Usare esclusivamente un panno morbido, pulito e asciutto per pulire la superficie del dispositivo.
- Non dipingere il dispositivo. La vernice può impedirne il corretto funzionamento.
- Tenere il dispositivo lontano da magneti o campi magnetici.
- Per conservare i dati importanti al sicuro, archivarli in almeno due luoghi diversi, ad esempio il dispositivo, la memory card o il computer, oppure mettere per iscritto le informazioni di valore.

In caso di funzionamento prolungato il dispositivo potrebbe surriscaldarsi. Nella maggior parte dei casi questa situazione è normale. Per evitare il surriscaldamento eccessivo, il dispositivo potrebbe rallentare automaticamente, chiudere app, disattivare il caricamento e, se necessario, spegnersi. Se il dispositivo non funziona in modo appropriato, portarlo al centro assistenza autorizzato più vicino.

RICICLO



Smaltire sempre i prodotti elettronici usati, le batterie scariche e i materiali di imballaggio presso i punti di raccolta dedicati. Contribuendo alla raccolta differenziata dei prodotti, si combatte lo smaltimento indiscriminato dei rifiuti e si promuove il riutilizzo delle risorse rinnovabili. I prodotti elettrici ed elettronici contengono una certa quantità di materiali preziosi, inclusi i metalli (come rame, alluminio, acciaio e magnesio) e i metalli preziosi (come oro, argento e palladio). Tutti i materiali del dispositivo possono essere recuperati come materiali ed energia.

CONTENITORE MOBILE BARRATO

Contenitore mobile barrato



La presenza di un contenitore mobile barrato sul prodotto, sulla batteria, sulla documentazione o sulla confezione segnala che tutti i prodotti elettrici ed elettronici, nonché le batterie sono soggetti a raccolta speciale alla fine del ciclo di vita. Occorre rimuovere prima i dati personali dal dispositivo. Non smaltire questi prodotti nei rifiuti urbani indifferenziati: portarli a un centro di riciclaggio. Per informazioni sul punto di riciclaggio più vicino, rivolgersi all'autorità locale per i rifiuti oppure informarsi sul programma di ritiro HMD e sulla sua disponibilità nel proprio Paese su www.hmd.com/phones/support/topics/recycle.

INFORMAZIONI SULLA BATTERIA E IL CARICABATTERIE

Batteria e caricabatterie

Utilizzare il dispositivo solo con una batteria originale ricaricabile BL-4UL.

Caricare il dispositivo con un caricabatterie AC-18. Il tipo di spina del caricabatterie può variare.

HMD Global potrebbe rendere disponibili altri modelli di batterie o di caricabatterie per questo dispositivo.

Tipo di batterie: BL-4UL

SIM singola

- Tempo di conversazione ipotetico fino a 22,1 ore.
- Tempo di standby ipotetico fino a 31 giorni

Dual SIM

- Tempo di conversazione ipotetico fino a 22,1 ore.
- Tempo di standby ipotetico fino a 25,3 giorni

Informazioni sulla sicurezza riguardanti la batteria e il caricabatterie

Per scollegare il cavo di un caricabatterie o di un accessorio, afferrare e tirare la spina, non il cavo.

Scollegare il caricabatterie quando non viene utilizzato. Se non utilizzata, una batteria anche completamente carica si scarica con il passare del tempo.

Per ottimizzare le prestazioni, tenere sempre la batteria a una temperatura compresa tra 15°C e 25°C. Le temperature estreme riducono la capacità e la durata della batteria. Un dispositivo con una batteria molto calda o molto fredda potrebbe temporaneamente non funzionare. Può verificarsi un corto circuito accidentale quando un oggetto metallico tocca i nastri metallici della batteria. La batteria o l'altro oggetto potrebbe subire danni.

Non gettare le batterie nel fuoco in quanto potrebbero esplodere. Rispettare le normative locali. Riciclare le batterie, quando è possibile. Non gettarle nei rifiuti domestici.

Non smontare, tagliare, comprimere, piegare, forare né in alcun modo danneggiare la batteria. In caso di fuoriuscita di liquido dalla batteria, evitare il contatto del liquido con la pelle o gli occhi. Qualora il contatto si verifichi, sciacquare immediatamente la parte colpita con abbondante acqua oppure consultare un medico. Non modificare, né tentare di inserire oggetti estranei nella batteria, né immergerla o esporla all'acqua o ad altri liquidi. Le batterie potrebbero esplodere se danneggiate.

Non utilizzare la batteria e il caricabatterie per scopi diversi da quelli prescritti. L'uso improprio o l'uso di batterie o caricabatterie non approvati o incompatibili può comportare il pericolo di incendio, deflagrazione o altri pericoli e può far decadere qualsiasi garanzia o approvazione. Qualora si ritenga che la batteria o il caricabatterie possa essersi danneggiato, si consiglia di recarsi al centro di assistenza più vicino o dal proprio rivenditore prima di continuare a utilizzarlo. Non utilizzare mai una batteria o un caricabatterie che risulti danneggiato. Usare il caricabatterie solo in luoghi chiusi. Non caricare il dispositivo durante un temporale.

BAMBINI PICCOLI

Il dispositivo così come i suoi accessori non sono giocattoli. Potrebbero contenere parti molto piccole. Tenere il dispositivo e i relativi accessori lontano dalla portata dei bambini.

APPARECCHIATURE MEDICHE

L'uso di apparecchiature ricetrasmittenti, compresi i telefoni wireless, può interferire con il funzionamento di apparecchiature mediche prive di adeguata schermatura. Consultare un medico o la casa produttrice dell'apparecchiatura medica per sapere se è adeguatamente schermata da segnali radio esterni.

APPARECCHIATURE MEDICHE IMPIANTATE

Per evitare potenziali interferenze, i produttori di apparecchiature mediche impiantate (ad esempio, stimolatori cardiaci o pacemaker, microinfusori di insulina e neurostimolatori) raccomandano di mantenere una distanza minima di 15,3 centimetri tra un dispositivo wireless e l'apparecchiatura medica impiantata. I portatori di queste apparecchiature devono:

- Mantenere sempre il dispositivo wireless a più di 15,3 centimetri di distanza dall'apparecchiatura medica.
- Non tenere il dispositivo wireless nel taschino.
- Tenere il dispositivo wireless sull'orecchio opposto rispetto alla posizione dell'apparecchiatura medica.
- Spegnerne il dispositivo wireless in caso di sospetta interferenza.
- Seguire le istruzioni del produttore dell'apparecchiatura medica impiantata.

In caso di dubbi inerenti l'utilizzo del dispositivo wireless con un'apparecchiatura medica impiantata, rivolgersi al proprio medico.

APPARECCHI ACUSTICI



Avvertenza: quando si usa l'auricolare, potrebbe risultare difficile udire i suoni all'esterno. Non usare l'auricolare se questo può mettere a rischio la propria sicurezza.

Alcuni dispositivi wireless possono interferire con alcuni apparecchi acustici.

PROTEGGERE IL DISPOSITIVO DA CONTENUTI PERICOLOSI

Il dispositivo potrebbe essere esposto a virus e ad altri contenuti dannosi. Adottare le seguenti precauzioni:

- Prestare attenzione quando si aprono i messaggi. Potrebbero contenere software dannoso o in altro modo danneggiare il dispositivo o il computer.
- Prestare attenzione quando si accettano richieste di connettività, si naviga in Internet o si scaricano contenuti. Non accettare connessioni Bluetooth da fonti non ritenute attendibili.
- Installare e utilizzare servizi e software provenienti solo da fonti attendibili e che offrano sicurezza e protezione adeguati.
- Installare l'antivirus e altri prodotti software di protezione sul dispositivo e su eventuali computer collegati. Utilizzare una sola app antivirus alla volta. L'utilizzo di più app potrebbe influire sulle prestazioni e sul funzionamento del dispositivo e/o del computer.
- Se si accede a segnalibri preinstallati e a collegamenti a siti Internet di terzi, adottare le precauzioni appropriate. HMD Global non approva né si assume la responsabilità di tali siti.

VEICOLI

Segnali a radiofrequenza possono incidere negativamente su sistemi elettronici non correttamente installati o schermati in modo inadeguato presenti all'interno di veicoli. Per maggiori informazioni, rivolgersi al produttore del proprio veicolo o delle sue dotazioni. Soltanto personale autorizzato dovrebbe installare il dispositivo in un veicolo. Un'installazione difettosa può rivelarsi pericolosa e far decadere la garanzia. Eseguire controlli periodici per verificare che tutto l'impianto del dispositivo wireless all'interno del veicolo sia montato e funzioni regolarmente. Non tenere né trasportare liquidi infiammabili o materiali esplosivi nello stesso contenitore del dispositivo, dei suoi componenti o dei suoi accessori. Non collocare oggetti nell'area di espansione dell'airbag.

AREE A RISCHIO DI ESPLOSIONE

Spegnere il dispositivo in aree potenzialmente esplosive, ad esempio in prossimità dei distributori di carburante. Eventuali scintille potrebbero provocare un'esplosione o un incendio causando ferite o la morte. Attenersi strettamente a qualunque disposizione specifica nei depositi di carburante, negli stabilimenti chimici o in luoghi in cui sono in corso operazioni che prevedano l'uso di materiali esplosivi. Le aree a rischio di esplosione potrebbero non essere chiaramente indicate. In genere sono aree in cui viene chiesto di spegnere il motore del proprio veicolo, sottocoperta sulle imbarcazioni, strutture per trasporto o immagazzinaggio di sostanze chimiche e aree con aria satura di sostanze chimiche o particelle, come grani, polvere e polveri metalliche. Rivolgersi ai produttori di veicoli che usano gas liquidi di petrolio, ovvero il GPL (come il propano o il butano) per sapere se il dispositivo può essere utilizzato in sicurezza in prossimità di tali veicoli.

INFORMAZIONI SULLA CERTIFICAZIONE (SAR)

Questo dispositivo cellulare è conforme alle direttive per l'esposizione alle onde radio.

Il dispositivo cellulare è un ricetrasmittitore radio. È stato ideato per non superare i limiti per l'esposizione alle onde radio (campi elettromagnetici a radiofrequenza), raccomandati dalle direttive internazionali elaborate da un'organizzazione scientifica indipendente (ICNIRP). Queste linee guida incorporano notevoli margini di sicurezza che intendono garantire la protezione di tutte le persone, indipendentemente dall'età e dallo stato di salute. Le direttive sull'esposizione si basano sul Tasso Specifico di Assorbimento (SAR, Specific Absorption Rate), che è un'espressione della quantità di radiofrequenza (RF) assorbita dalla testa o dal corpo quando il dispositivo sta trasmettendo. Il limite SAR indicato nelle direttive ICNIRP per i dispositivi mobili è in media 2,0 W/kg per ogni 10 grammi di massa.

I test SAR sono vengono effettuati con il dispositivo nelle normali posizioni di funzionamento, che trasmette al massimo livello di potenza certificata, in tutte le bande di frequenza.

Questo dispositivo è conforme alle norme per l'esposizione alle radiofrequenze quando usato contro la testa o quando posizionato ad almeno 1,5 cm dal corpo. Quando per operazioni a stretto contatto con il corpo viene utilizzata una custodia, un gancio da cintura o una qualsiasi

altra forma di supporto del dispositivo, è necessario che tale oggetto non contenga parti metalliche e che il prodotto sia posizionato almeno alla distanza dal corpo qui sopra definita.

La trasmissione di dati o messaggi richiede una connessione ottimale alla rete. La trasmissione può essere ritardata finché non sarà disponibile una connessione di questo tipo. Seguire le istruzioni sulla distanza fino al completamento della trasmissione.

Durante il normale utilizzo i valori SAR sono in genere molto al di sotto dei valori indicati sopra. Ciò è dovuto al fatto che, ai fini dell'efficienza del sistema e per ridurre al minimo l'interferenza sulla rete, quando per la chiamata non è necessaria tutta la potenza operativa del dispositivo, questa viene automaticamente diminuita. Più è bassa la potenza del dispositivo, minore è il valore SAR.

I modelli dei dispositivi possono avere versioni differenti e più di un valore. Nel tempo i componenti e il design potranno subire modifiche e alcune di queste potrebbero influire sui valori SAR.

Per ulteriori informazioni, visitare il sito www.sar-tick.com. I dispositivi cellulari potrebbero trasmettere anche se non si sta telefonando.

L'OMS (Organizzazione Mondiale della Sanità o WHO, World Health Organization) afferma che le attuali informazioni scientifiche non indicano la necessità di precauzioni particolari per l'uso dei dispositivi mobili. Qualora si desideri ridurre l'esposizione, il consiglio è quello di limitare l'utilizzo del dispositivo cellulare o di usare un kit vivavoce per tenere il dispositivo lontano dal corpo e dalla testa. Per ulteriori informazioni, spiegazioni e discussioni sull'esposizione alle radiofrequenze, visitare il sito Web dell'OMS all'indirizzo www.who.int/health-topics/electromagnetic-fields#tab=tab_1.

Fare riferimento a www.hmd.com/sar per il valore SAR massimo del dispositivo.

COPYRIGHT E ALTRE COMUNICAZIONI

Dichiarazione di conformità

Con la presente HMD Global Oy (Ltd.) dichiara che il prodotto è conforme ai requisiti essenziali e alle altre disposizioni applicabili stabilite dalla direttiva 2014/53/CE. È possibile consultare una copia della Dichiarazione di conformità all'indirizzo www.hmd.com/declaration-of-conformity.

La disponibilità di prodotti, funzionalità, applicazioni e servizi può variare da regione a regione. Per ulteriori informazioni, rivolgersi al rivenditore o al fornitore di servizi.

In questo dispositivo sono inclusi articoli, tecnologia o prodotti software soggetti alle leggi e ai regolamenti degli Stati Uniti e di altri paesi in materia di esportazione. È vietata qualsiasi deroga a tali leggi.

Il contenuto del presente documento viene fornito "com'è". Fatta eccezione per quanto previsto dalla legge in vigore, non è prestata alcuna garanzia, implicita o esplicita, incluse, a titolo esemplificativo, garanzie implicite di commerciabilità e idoneità per un fine particolare, in relazione all'accuratezza, all'affidabilità o al contenuto del presente documento. HMD Global

si riserva il diritto di modificare il presente documento o di ritirarlo in qualsiasi momento senza preavviso.

Nella misura massima autorizzata dalla legge in vigore, in nessuna circostanza HMD Global o alcuno dei suoi licenzianti sarà ritenuto responsabile di perdite di dati o di guadagni oppure di danni speciali, incidentali, consequenziali o indiretti in qualunque modo causati.

Né il contenuto del presente documento né parte di esso potranno essere riprodotti, trasferiti o distribuiti in alcuna forma senza il permesso scritto di HMD Global. HMD Global adotta una politica di continuo sviluppo. HMD Global si riserva il diritto di effettuare, senza preavviso, modifiche e miglioramenti a qualsiasi prodotto descritto nel presente documento.

HMD Global non rilascia alcuna dichiarazione o garanzia né è responsabile della funzionalità, del contenuto o del supporto all'utente finale delle applicazioni di terzi fornite insieme al dispositivo. Utilizzando un'applicazione, l'utente riconosce che l'applicazione viene fornita com'è.

Il download di mappe, giochi, musica e video e il caricamento di foto e video potrebbero implicare la trasmissione di grandi quantità di dati. Il fornitore di servizi dell'utente potrebbe addebitare costi per la trasmissione dei dati. La disponibilità di determinati prodotti, servizi e funzionalità può variare da regione a regione. Per ulteriori dettagli e informazioni sulle lingue disponibili, l'utente potrà contattare il rivenditore locale.

Alcune funzioni, funzionalità e specifiche dei prodotti possono dipendere dalla rete ed essere soggette a condizioni e costi aggiuntivi. Tutte sono soggette a modifiche senza preavviso.

Produttore e/o importatore nell'UE: HMD Global Oy, Karaportti 2, 02610 Espoo, Finland.

L'Informativa sulla privacy di HMD Global, disponibile all'indirizzo www.hmd.com/privacy, si applica all'utilizzo del dispositivo da parte dell'utente.

© 2017 HMD Global. Tutti i diritti riservati. HMD Global Oy è il licenziatario esclusivo del marchio Nokia per telefoni e tablet. Nokia è un marchio registrato di Nokia Corporation.

Il marchio e i logo Bluetooth sono di proprietà di Bluetooth SIG, Inc. e l'utilizzo di tali marchi è concesso in licenza a HMD Global.

Il presente prodotto include software open source. Per informazioni sul copyright applicabili e altri riconoscimenti, comunicazioni e autorizzazioni, selezionare *#6774# nella Schermata iniziale.

INFORMAZIONI SU DIGITAL RIGHTS MANAGEMENT

Durante l'uso del presente dispositivo assicurarsi di rispettare tutte le leggi e gli usi locali, nonché la privacy e i diritti di terzi, inclusi i diritti di copyright. I diritti di copyright potrebbero impedire la copia, la modifica o il trasferimento di foto, musica e altri elementi.

16 Possiamo aiutarti per il tuo telefono Nokia

COME POSSO AVERE AIUTO PER IL MIO TELEFONO?

Dai prima un'occhiata ai nostri manuali d'uso. Se non trovi ciò che cerchi, contatta il tuo gestore di rete o il negozio in cui hai acquistato il telefono.

DOVE POSSO TROVARE I TERMINI DELLA GARANZIA PER IL MIO TELEFONO?

Dai un'occhiata al manuale d'uso che hai trovato nella confezione del telefono, oppure puoi contattare il tuo gestore di rete o il negozio in cui hai acquistato il telefono.

COME POSSO FAR RIPARARE O SOSTITUIRE IL MIO TELEFONO?

Offriamo telefoni in sostituzione piuttosto che riparazioni. Se il tuo telefono è difettoso, il tuo gestore di rete o il negozio in cui hai acquistato il telefono potranno aiutarti ad ottenere un dispositivo sostitutivo.

CHE COSA DEVO FARE SE PERDO IL TELEFONO O SE VIENE RUBATO?

Contatta il tuo gestore di rete immediatamente e informali che non trovi più il tuo telefono. Se il tuo telefono è stato rubato, dovresti comunicarlo anche alla polizia.

DOVE POSSO VEDERE L'INTERA GAMMA DI TELEFONI NOKIA?

Vai qui per vedere i nostri nuovi telefoni. La maggior parte degli operatori di telefonia e dei negozi specializzati avrà tutti o alcuni modelli della gamma Nokia.

DOVE POSSO ACQUISTARE UN TELEFONO NOKIA?

Puoi acquistare un telefono Nokia dalla maggior parte degli operatori e dei negozi di telefonia.

IL MIO TELEFONO NON SI ACCENDE, CHE COSA DEVO FARE?

Ricarica il tuo dispositivo per almeno 10-30 minuti e poi prova ad accenderlo. Se non funziona, dovresti contattare il tuo gestore di rete o il negozio in cui hai acquistato il telefono.

IL MIO TELEFONO NON SI RICARICA, CHE COSA DEVO FARE?

Prima di tutto, verifica che la presa che stai utilizzando fornisca corrente, usandola per un altro dispositivo. Poi verifica se il cavo presenta dei difetti. Verifica anche la presa di ricarica sul telefono e rimuovi eventuale sporcizia. Una volta che hai controllato tutto, spegni il telefono e collegalo all'alimentazione - se la batteria è completamente scarica possono volerci 2 o 3 minuti prima che inizi a ricaricare. Se non funziona, dovresti contattare il tuo gestore di rete o il negozio in cui hai acquistato il telefono.

CONSIGLI PER LA RISOLUZIONE DI PROBLEMI

Se hai problemi con il tuo telefono, vale la pena provare i seguenti consigli per vedere se è di aiuto:

Riavvia il telefono

Spegni il telefono ed estrai la batteria. Attendi 30 secondi e inserisci nuovamente la batteria, dopodiché riaccendi il telefono.

Carica il telefono

Una volta che la batteria è completamente carica, scollega il caricabatterie e prova a riavviare il telefono.

Se la batteria è completamente scarica, potrebbero occorrere diversi minuti prima che l'indicatore di carica sia visualizzato o prima di poter effettuare chiamate. Se è da diverso tempo che la batteria non viene usata, può essere necessario collegare il caricabatterie, quindi scollegarlo e ricollegarlo diverse volte.

Ripristina le impostazioni originali

Se il tuo telefono non funziona correttamente, puoi provare a reimpostarlo. Questo non influisce sui documenti o sui file archiviati sul telefono, ma **ti consigliamo di eseguire un backup prima di ripristinare le impostazioni originali.** (⚙️ > **Backup**).

1. Chiudi tutte le chiamate e le connessioni attive
2. Vai a **Menu** > ⚙️ > **Ripristina Impostazioni di fabbrica** > **Solo impostazioni**
3. Digita il tuo codice pin

Dopo aver ripristinato le impostazioni originali, spegni e riaccendi il telefono. Potrebbe occorrere più tempo.

DOVE POSSO OTTENERE ASSISTENZA PER IL MIO SMARTPHONE LUMIA?

Sono disponibili due risorse principali che offrono assistenza per i telefoni Lumia. Per le informazioni e l'assistenza di base, visita [la pagina Guida per i dispositivi mobili Microsoft](#). Per la risoluzione dei problemi e le richieste di riparazione, visita [B2X](#) e cerca il tuo modello Lumia.