

**NOKIA**

# **Nokia 3310**

## **Instrukcja obsługi**

## Spis treści

<b>1</b>	<b>Informacje o tej instrukcji obsługi</b>	<b>6</b>
<b>2</b>	<b>Wprowadzenie</b>	<b>7</b>
	Klawisze i części . . . . .	7
	Konfigurowanie i włączanie telefonu . . . . .	8
	Ładowanie telefonu . . . . .	11
	Blokowanie i odblokowywanie klawiszy . . . . .	11
<b>3</b>	<b>Podstawowe informacje</b>	<b>12</b>
	Wykorzystaj w pełni możliwość korzystania z dwóch kart SIM. . . . .	12
	Poznaj swój telefon . . . . .	13
	Zmiana głośności . . . . .	16
	Zmienianie dźwięku dzwonka lub wiadomości . . . . .	16
	Zmiana tapety . . . . .	17
	Wpisywanie tekstu . . . . .	17
<b>4</b>	<b>Połączenia, kontakty i wiadomości</b>	<b>18</b>
	Połączenia . . . . .	18
	Kontakty . . . . .	18
	Wysyłanie i odbieranie wiadomości . . . . .	19
<b>5</b>	<b>Personalizacja telefonu</b>	<b>20</b>
	Zmienianie dźwięku dzwonka lub wiadomości . . . . .	20
	Zmienianie wyglądu ekranu głównego . . . . .	20
	Profile . . . . .	21
	Ustawienia menu Idź do . . . . .	22
<b>6</b>	<b>Aparat</b>	<b>23</b>
	Zdjęcia . . . . .	23
	Wideo . . . . .	23

<b>7 Internet i połączenia</b>	<b>25</b>
Przeglądanie stron internetowych . . . . .	25
<b>8 Muzyka i wideo</b>	<b>26</b>
Odtwarzacz muzyki . . . . .	26
Odtwarzacz wideo . . . . .	26
<b>9 Radio</b>	<b>27</b>
Wyszukiwanie i zapisywanie stacji radiowych . . . . .	27
Słuchanie radia . . . . .	27
<b>10 Zegar, kalendarz i kalkulator</b>	<b>28</b>
Ręczne ustawianie czasu i daty . . . . .	28
Budzik . . . . .	28
Kalendarz . . . . .	28
Kalkulator . . . . .	29
<b>11 Bluetooth</b>	<b>30</b>
Aktywowanie Bluetooth . . . . .	30
<b>12 Kopiowanie i usuwanie zawartości</b>	<b>31</b>
Kopiowanie zawartości . . . . .	31
Udostępnianie zawartości . . . . .	31
Usuwanie prywatnej zawartości z telefonu . . . . .	32
<b>13 Tworzenie kopii zapasowej i przywracanie danych</b>	<b>33</b>
Tworzenie kopii zapasowej . . . . .	33
Przywracanie danych z kopii zapasowej . . . . .	33
<b>14 Ustawienia</b>	<b>34</b>
Ustawienia połączeń . . . . .	34
Ustawienia telefonu . . . . .	34
Ustawienia kosztów . . . . .	34

Akcesoria . . . . .	34
Ustawienia zabezpieczeń . . . . .	35
Opinia . . . . .	35
Przywracanie ustawień fabrycznych . . . . .	35
Ustawienia wiadomości . . . . .	36
<b>15 Informacje dotyczące produktu i bezpieczeństwa</b>	<b>37</b>
Ze względów bezpieczeństwa . . . . .	37
Usługi sieciowe i koszty . . . . .	40
Połączenia z numerem alarmowym . . . . .	40
Jak dbać o urządzenie . . . . .	40
Recykling . . . . .	41
Przekreślony symbol pojemnika na śmieci . . . . .	42
Informacje o bateriach i ładowarkach . . . . .	42
Małe dzieci . . . . .	43
Urządzenia medyczne . . . . .	43
Wszczepione urządzenia medyczne . . . . .	44
Słuch . . . . .	44
Ochrona urządzenia przed szkodliwymi materiałami . . . . .	44
Pojazdy . . . . .	45
Obszary zagrożone wybuchem . . . . .	45
Informacje o certyfikatach (SAR) . . . . .	45
Prawa autorskie i inne informacje . . . . .	46
Informacje o technologii zarządzania prawami cyfrowymi (DRM) . . . . .	48
<b>16 Pomożemy Ci rozwiązać problem z telefonem Nokia</b>	<b>49</b>
Jak uzyskać pomoc dotyczącą mojego telefonu? . . . . .	49
Gdzie znaleźć warunki gwarancji na telefon? . . . . .	49
Jak naprawić lub wymienić telefon? . . . . .	49
Co należy zrobić w razie zgubienia lub kradzieży telefonu? . . . . .	49
Gdzie można zapoznać się z pełną gamą telefonów Nokia? . . . . .	49

Gdzie mogę kupić telefon Nokia? . . . . .	49
Nie mogę włączyć telefonu. Co mam zrobić? . . . . .	49
Nie mogę naładować telefonu. Co mam zrobić? . . . . .	50
Wskazówki dotyczące rozwiązywania problemów . . . . .	50
Gdzie mogę uzyskać pomoc techniczną dotyczącą mojego smartfonu Lumia? . . . . .	50

## 1 Informacje o tej instrukcji obsługi



**Ważne:** Aby uzyskać ważne informacje na temat bezpiecznego użytkowania urządzenia i baterii, przed rozpoczęciem korzystania ze sprzętu przeczytaj broszurę "Informacje dotyczące produktu i bezpieczeństwa". Aby dowiedzieć się, jak rozpocząć używanie urządzenia, przeczytaj instrukcję obsługi.

## 2 Wprowadzenie

### KLAWISZE I CZĘŚCI

Zapoznaj się z klawiszami i częściami swojego nowego telefonu.

#### Telefon

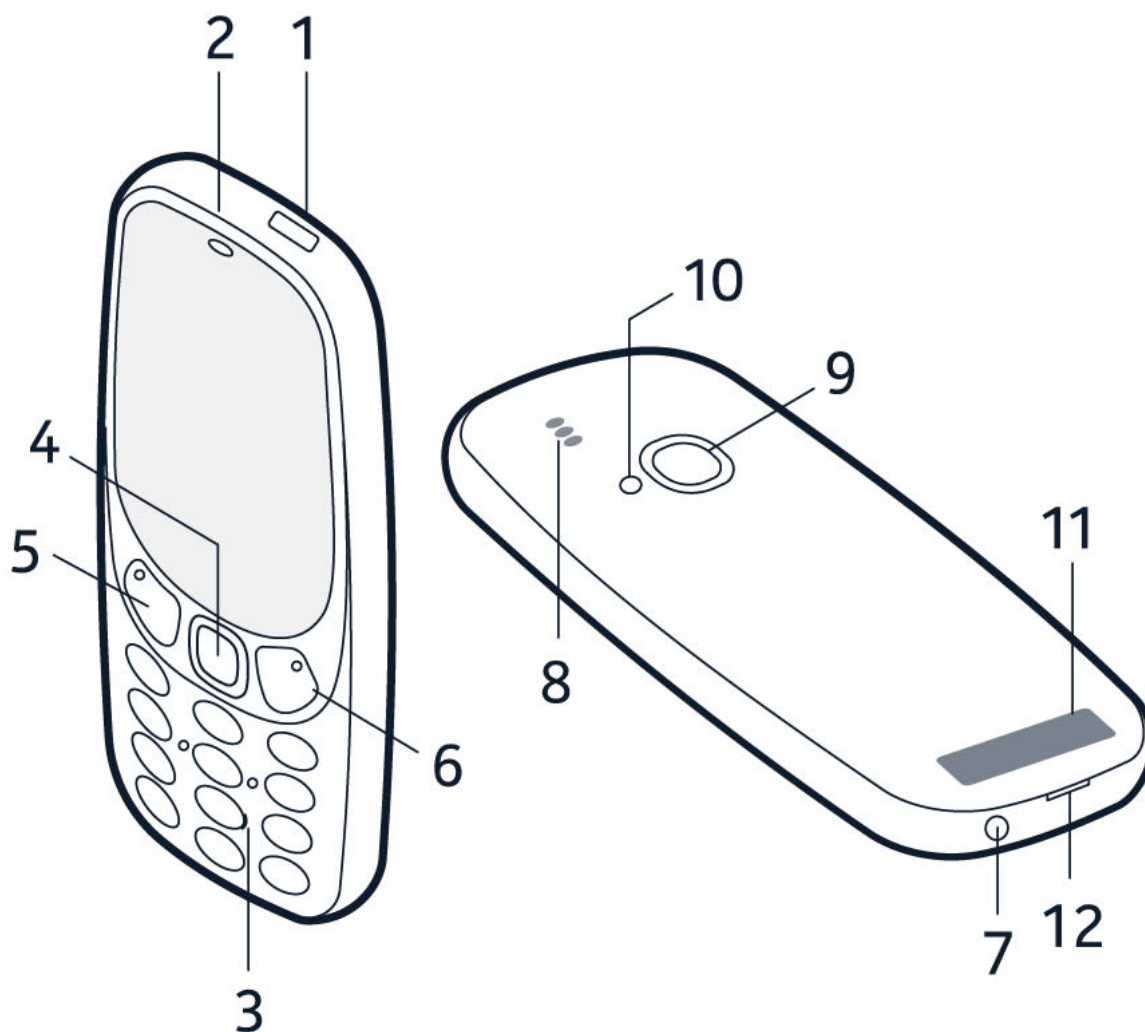

#### Klawisze i części:

- |  |  |
|--|--|
| 1. Złącze ładowarki                      | 6. Klawisz funkcyjny, klawisz zakończenia połączenia/klawisz zasilania |
| 2. Słuchawka                             | 7. Złącze słuchawkowe  |
| 3. Klawisze numeryczne                   | 8. Głośnik   |
| 4. Klawisz wyboru                        | 9. Aparat  |
| 5. Klawisz funkcyjny, klawisz połączenia |  |

10. Latarka

12. Otwór do otwierania pokrywy tylnej

11. Obszar anteny

Aby zablokować klawisze, wybierz **Idź do** > **Zablokuj klaw.** .

Aby odblokować klawisze, krótko naciśnij **↶** i wybierz **Odblok.** .

Nie dotykaj obszaru anteny, kiedy jest używana. Kontakt z antenami wpływa na jakość komunikacji radiowej i może skrócić żywotność baterii ze względu na ilość pobieranej przez urządzenie energii.

Nie podłączaj produktów, które na wyjściu generują sygnał, ponieważ może on uszkodzić urządzenie. Do złącza audio nie należy podłączać żadnych źródeł napięcia. Po podłączeniu do złącza audio urządzenia zewnętrznego lub zestawu słuchawkowego innego niż zalecane do użytku z tym urządzeniem, należy zwrócić szczególną uwagę na poziomy głośności. Niektóre części urządzenia są namagnesowane. Urządzenie może przyciągać przedmioty metalowe. Nie trzymaj w pobliżu urządzenia kart kredytowych ani innych magnetycznych nośników danych, ponieważ zapisane na nich informacje mogą zostać skasowane.

Niektóre akcesoria wymienione w tej instrukcji obsługi, takie jak ładowarka, zestaw słuchawkowy lub kabel do transmisji danych, mogą być sprzedawane osobno.



**Uwaga:** Telefon można skonfigurować tak, aby pojawiał się monit o podanie zdefiniowanego kodu bezpieczeństwa. Fabrycznie jest ustawiony kod 12345. Zmień go, aby chronić swoją prywatność i dane osobowe. Pamiętaj jednak, że po zmianie kodu trzeba go zapamiętać, ponieważ HMD Global nie będzie w stanie go odzyskać ani obejść blokady.

## KONFIGUROWANIE I WŁĄCZANIE TELEFONU

Dowiedz się, jak włożyć kartę SIM, kartę pamięci i baterię oraz jak włączyć telefon.

### Micro SIM



**Ważne:** To urządzenie jest przeznaczone wyłącznie do użytku z kartą micro SIM (zob. ilustracja). Korzystanie z niezgodnych kart SIM może spowodować uszkodzenie karty lub urządzenia, a także danych przechowywanych na karcie. Przed użyciem karty SIM z wycięciem na kartę nano-UICC skonsultuj się z operatorem komórkowym.

## Karty pamięci microSD



Używaj wyłącznie zatwierdzonych kompatybilnych kart pamięci przeznaczonych do użytku z tym urządzeniem. Korzystanie z niezgodnych kart może spowodować uszkodzenie karty lub urządzenia, a także danych przechowywanych na karcie.

- !** **Uwaga:** Przed zdjęciem obudowy wyłącz urządzenie i odłącz od niego ładowarkę oraz inne urządzenia. Zdejmując lub zakładając obudowy, staraj się nie dotykać elementów elektronicznych. Nigdy nie używaj ani nie przechowuj urządzenia ze zdjętymi obudowami.

### Konfigurowanie telefonu (jedna karta SIM)

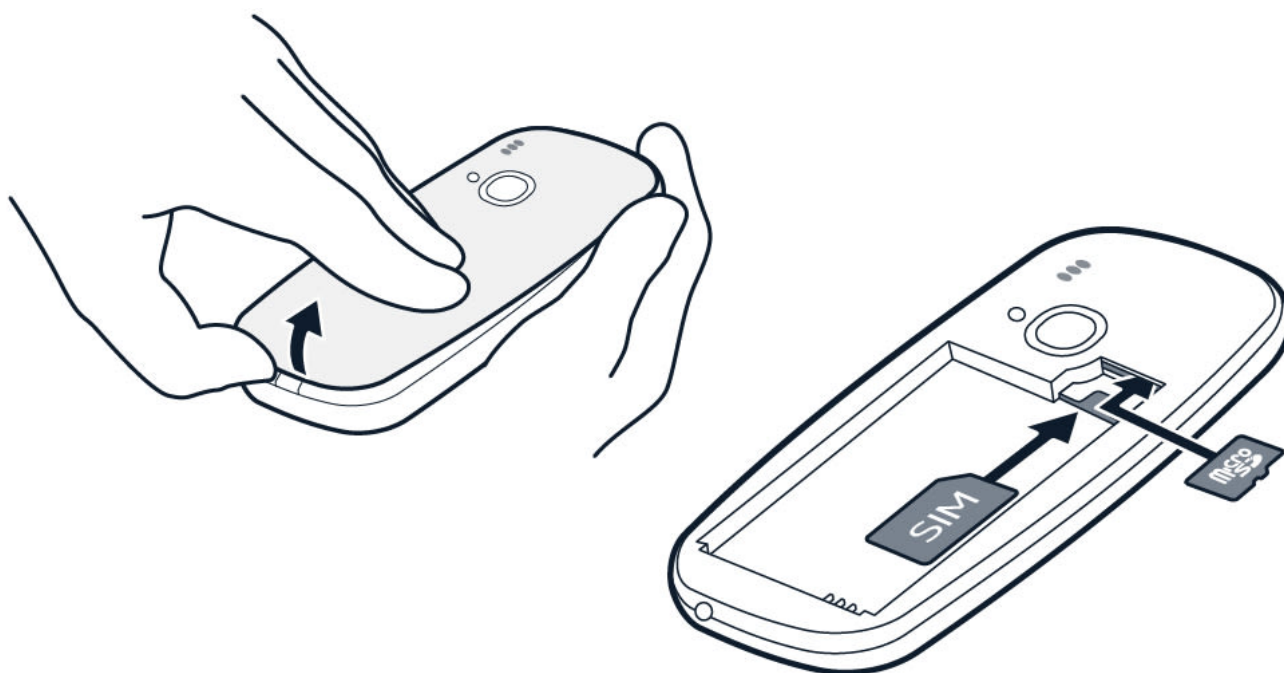

1. Wsuń paznokiec w małą szczelinę u dołu telefonu, a następnie odchyl i zdejmij obudowę.
2. Jeśli bateria jest włożona, wyjmij ją.
3. Wsuń kartę SIM do gniazda SIM, tak aby styki były skierowane do dołu.
4. Jeśli masz kartę pamięci, wsuń ją do gniazda karty pamięci.
5. Wyrównaj styki baterii i włoż baterię.
6. Załóż obudowę z powrotem.

## Konfigurowanie telefonu (dwie karty SIM)

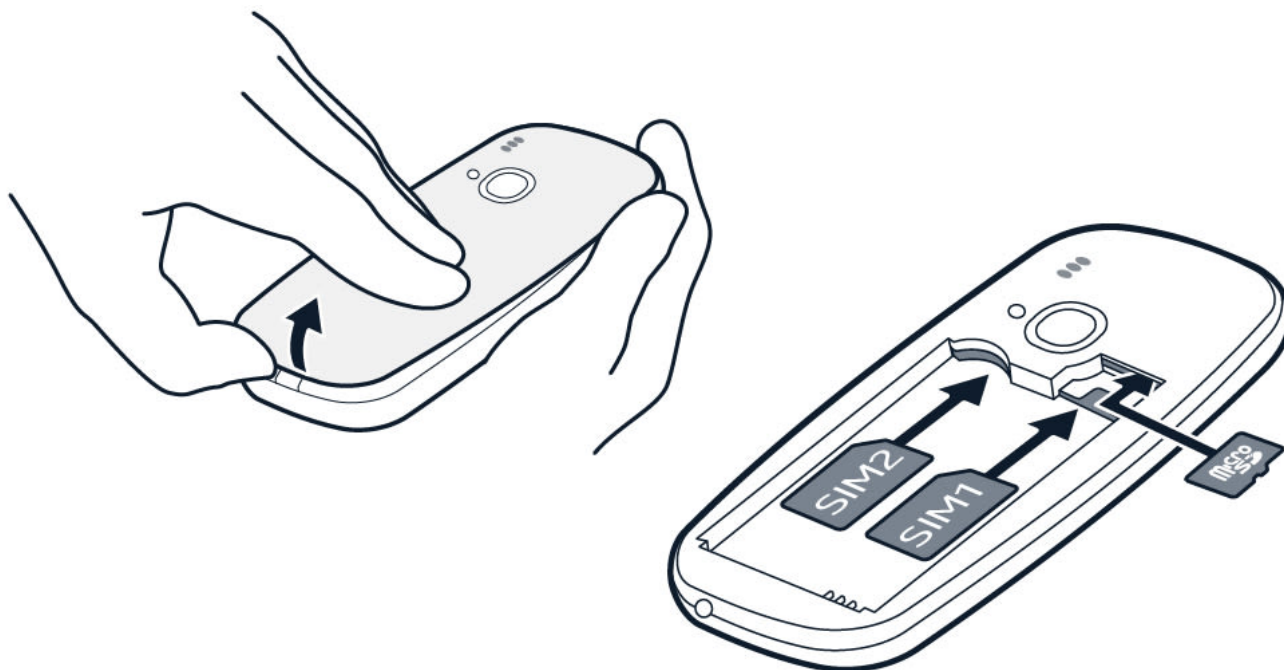

1. Wsuń paznokciec w małą szczelinę u dołu telefonu, a następnie odchyl i zdejmij obudowę.
2. Jeśli bateria jest włożona, wyjmij ją.
3. Wsuń pierwszą kartę SIM do gniazda SIM 1 stykami do dołu. Wsuń drugą kartę SIM do gniazda SIM 2. Obie karty SIM są dostępne w tym samym czasie, gdy

urządzenie nie jest używane, jednak gdy jedna karta SIM jest aktywna, na przykład podczas połączenia, druga karta może być niedostępna.

4. Jeśli masz kartę pamięci, wsuń ją do gniazda karty pamięci.
5. Wyrównaj styki baterii i włoż baterię.
6. Załóż obudowę z powrotem.

## Włączanie telefonu

Naciśnij i przytrzymaj klawisz .

## Wymowanie karty SIM

Otwórz tylną obudowę, wyjmij baterię, a następnie wysuń kartę SIM.

## Wymowanie karty pamięci

Otwórz tylną pokrywę, wyjmij baterię, a następnie wysuń kartę pamięci.

## ŁADOWANIE TELEFONU

Bateria została częściowo naładowana fabrycznie, ale przed pierwszym użyciem telefonu konieczne może być jej ponowne naładowanie.

### Ładowanie baterii

1. Podłącz ładowarkę do gniazdka sieci elektrycznej.
2. Podłącz ładowarkę do telefonu. Po zakończeniu ładowania odłącz ładowarkę od telefonu, a następnie od gniazdka sieci elektrycznej.

Jeśli bateria była całkowicie rozładowana, może upłynąć kilka minut, zanim pojawi się wskaźnik ładowania.



**Wskazówka:** Gdy nie ma dostępnego gniazdka sieci elektrycznej, możesz korzystać z ładowania przez złącze USB. Podczas ładowania urządzenia można przesyłać dane. Efektywność ładowania przez złącze USB bywa bardzo różna, a rozpoczęcie ładowania oraz działania urządzenia może nastąpić po dłuższym czasie. Upewnij się, że komputer jest włączony.

### Oszczędzanie energii

Porady dotyczące oszczędzania energii:

1. Ładuj urządzenie tylko wtedy, gdy jest taka potrzeba: Zawsze ładuj baterię do pełna.
2. Wybierz tylko te dźwięki, których naprawdę potrzebujesz: Wycisz niepotrzebne dźwięki, takie jak dźwięki klawiatury.
3. Zamiast głośnika używaj słuchawek przewodowych.
4. Zmień ustawienia ekranu telefonu: Ustaw w telefonie wyłączenie ekranu po krótkim czasie.
5. Zmniejsz jasność ekranu.
6. W stosownych przypadkach używaj wybiórczo połączeń sieciowych, takich jak Bluetooth: włączaj takie połączenia tylko wówczas, gdy ich używasz.

## BLOKOWANIE I ODBLOKOWYWANIE KLAWISZY

### Blokowanie klawiatury

Aby uniknąć przypadkowego naciśnięcia klawiszy, korzystaj z blokady klawiatury. Wybierz **Idź do** > **Zablokuj klaw.** .

### Odblokowywanie klawiatury

Naciśnij **Ⓞ** i wybierz **Odblok.** .

## 3 Podstawowe informacje

### WYKORZYSTAJ W PEŁNI MOŻLIWOŚĆ KORZYSTANIA Z DWÓCH KART SIM.

Twój telefon może mieć dwie karty SIM służące do różnych celów.

#### Wybieranie karty SIM

1. Wybierz **Menu** >  > **Łączność** > **Dwie karty SIM**.
2. Aby wskazać kartę SIM, która będzie używana do obsługi połączeń, wybierz **Połączenie**, przełącz opcję **Zawsze pytaj** na **Wył.**, a następnie wybierz **Preferowana karta SIM**.
3. Aby wskazać kartę SIM, która będzie używana do obsługi wiadomości, wybierz **Wiadomości**, przełącz opcję **Zawsze pytaj** na **Wył.**, a następnie wybierz **Preferowana karta SIM**.
4. Aby wskazać kartę SIM, która będzie używana do obsługi danych mobilnych, przełącz opcję **Poł. danych mobiln.** na **Wł.**, a następnie wybierz **Dane mobilne** > **Preferowana karta SIM**.

#### Przekazywanie połączeń między dwiema kartami SIM

Wykorzystaj w pełni możliwość używania dwóch kart SIM. Jeśli ustawisz przekazywanie połączeń między swoimi kartami SIM, wówczas gdy ktoś zadzwoni do Ciebie na kartę SIM w czasie, gdy masz aktywne połączenie z drugiej karty, możesz zarządzać połączeniami z obu kart SIM tak samo jak w przypadku jednej karty SIM.

Upewnij się, że w telefonie znajdują się obie karty SIM.

1. Wybierz **Menu** >  > **Nr na kar. SIM**.
2. Wpisz numery obu kart SIM.
3. W zależności od tego, jak chcesz przekazywać połączenia, gdy jedna z kart SIM jest poza zasięgiem lub jest aktualnie używana, wybierz **Między dw. kar. SIM**, **Z SIM1 do SIM2** lub **Z SIM2 do SIM1**.



**Wskazówka:** Aby sprawdzić, czy Twoje połączenia są przekazywane, wybierz **Sprawdź stan**.

## POZNAJ SWÓJ TELEFON

### Wyświetlanie aplikacji i funkcji telefonu



Wybierz **Menu**.

### Przechodzenie do aplikacji lub funkcji

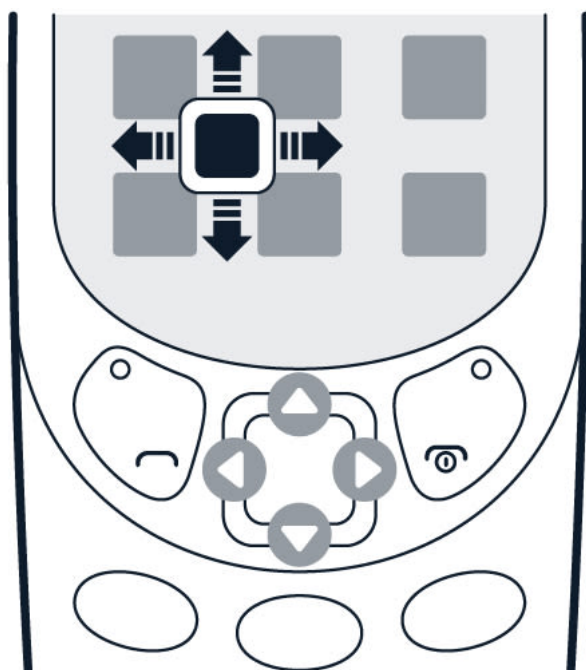

Naciśnij klawisz przewijania w górę, w dół, w lewo lub w prawo.

## Otwieranie aplikacji lub wybieranie funkcji



Wybierz **Wyb.** .

## Powrót do poprzedniego widoku



Wybierz **Wróć** .

## Powrót do ekranu głównego

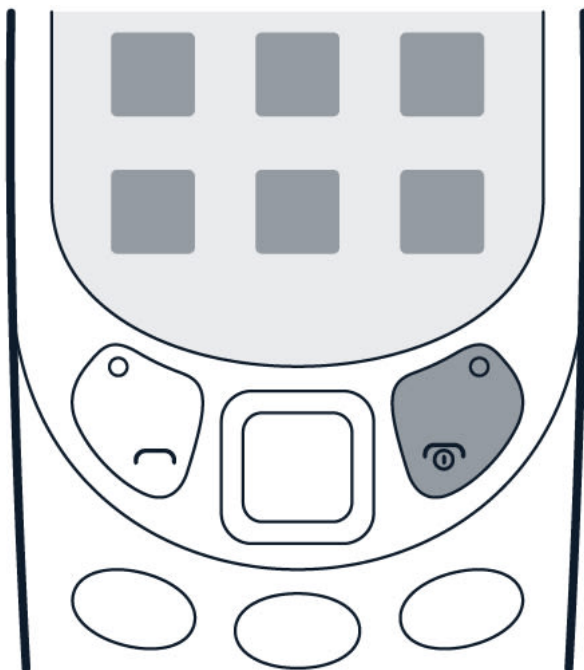

Naciśnij klawisz zakończenia.

## Włączanie latarki



Aby włączyć latarkę, na ekranie trybu bezczynności szybko przewiń dwa razy w górę.

Aby wyłączyć latarkę, przewiń w górę jeden raz.

Nie świeć nikomu latarką w oczy.

## ZMIANA GŁOŚNOŚCI

### Zwiększanie i zmniejszanie głośności

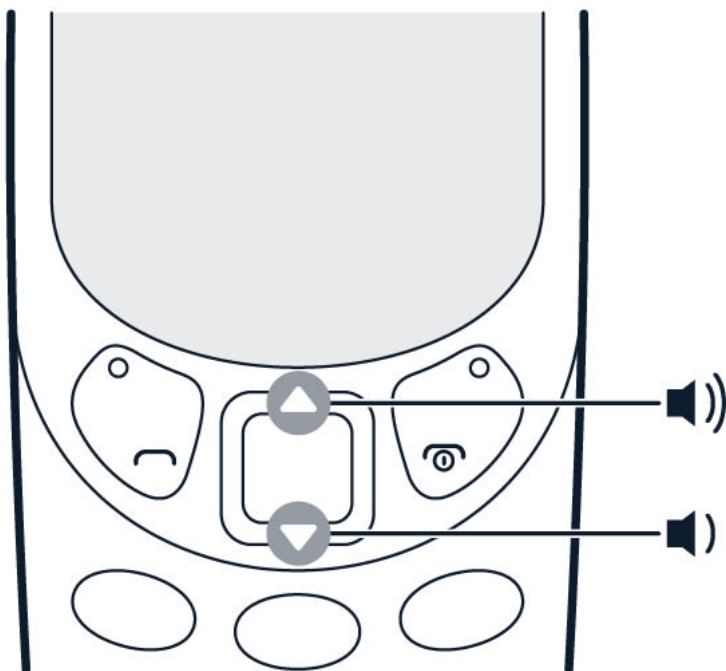

Nie słyszysz dzwonka telefonu w hałaśliwym otoczeniu lub jest on za głośny? Możesz zmienić głośność według swoich potrzeb.

Przewiń w górę lub w dół, aby zmienić głośność podczas połączenia lub słuchania radia.

## ZMIENIANIE DŹWIĘKU DZWONKA LUB WIADOMOŚCI

Możesz wybrać nowy dźwięk dzwonka lub wiadomości.

### Zmiana dźwięku dzwonka

1. Wybierz **Menu** > **⚙️** > **Dźwięki**.
2. Wybierz **Dzw. dzwonka**.
3. Przewiń do dowolnego dźwięku dzwonka.
4. Naciśnij **OK**.



**Wskazówka:** Czy dźwięk dzwonka jest za głośny lub za cichy? Wybierz **Głośność dzwonka** i przewiń w lewo lub w prawo.

## Zmianie dźwięku wiadomości

1. Wybierz **Menu** >  > **Dźwięki** > **Wiadomości**.
2. Przewiń do dowolnego dźwięku wiadomości.
3. Naciśnij **OK**.

## ZMIANA TAPETY

### Wybieranie nowej tapety

Tło ekranu głównego można zmienić za pomocą ustawienia **Tapeta**.

1. Wybierz **Menu** >  > **Ustaw. wyśw.** > **Tapeta**.
2. Wybierz **Domyślne**, aby wyświetlić dostępne tapety.
3. Przewiń do dowolnej tapety i wybierz **Pokaż**, aby zobaczyć, jak będzie wyglądać na ekranie.
4. Wybierz **Wyb.** oraz daną opcję, aby umieścić tapetę na ekranie.

Tapetę możesz też wybrać spośród zdjęć przechowywanych w telefonie.

## WPISYWANIE TEKSTU

### Pisanie na klawiaturze

Pisanie za pomocą klawiatury jest łatwe.

Naciskaj klawisz, aż zostanie wyświetlona odpowiednia litera.

Aby wprowadzić spację, naciśnij **0**.

Aby wpisać znak specjalny lub interpunkcyjny, naciśnij **\***.

Aby przełączać między małymi i wielkimi literami, naciskaj **#**.

Aby wpisać cyfrę, naciśnij klawisz numeryczny i przytrzymaj go.

## 4 Połączenia, kontakty i wiadomości

### POŁĄCZENIA

#### Nawiązywanie połączenia

Dowiedz się, jak nawiązywać połączenia przy użyciu nowego telefonu.

1. Wpisz numer telefonu. Aby wpisać znak "+" używany w przypadku połączeń międzynarodowych, naciśnij dwukrotnie klawisz "\*" .
2. Naciśnij klawisz połączenia. W przypadku wyświetlenia monitu wybierz kartę SIM, której chcesz użyć.
3. Aby zakończyć połączenie, naciśnij klawisz zakończenia.

#### Odbieranie połączenia

Naciśnij .



\_\_Wskazówka: \_\_By używać zestawu głośnomówiącego, powiąż swój telefon z kompatybilnym zestawem słuchawkowym Bluetooth (sprzedawanym osobno). Aby włączyć Bluetooth, wybierz **Menu** >  > **Łączność** > **Bluetooth** i przełącz **Bluetooth** na **Wł.** .



\_\_Wskazówka: \_\_Jeśli nie możesz odebrać połączenia i chcesz szybko wyciszyć telefon, wybierz **Wycisz** .

### KONTAKTY

#### Dodawanie kontaktu

Zapisuj i porządkuj numery telefonów swoich znajomych.

1. Wybierz **Menu** >  > **Opcje** > **Dodaj nowy kontakt** .
2. Wpisz nazwę i numer telefonu.
3. Wybierz **Zapisz** .



\_\_Wskazówka: \_\_Możesz wybrać pamięć, w której mają być przechowywane kontakty. Wybierz **Opcje** >  > **Pamięć** .



\_\_Wskazówka: \_\_Aby zapisać numer telefonu w aplikacji do wybierania numerów, wpisz numer telefonu i wybierz **Zapisz** .

## Zapisywanie kontaktu z dziennika połączeń

Kontakty dziennika połączeń można zapisywać.

1. Wybierz **Menu** >  > **Odebrane** lub **Nieodebrane**, w zależności od tego, gdzie chcesz zapisać kontakt.
2. Wyróżnij numer, który chcesz zapisać i wybierz **Opcje** > **Zapisz**.
3. Dodaj nazwę kontaktu i wybierz **Zapisz**.

## Dodawanie kontaktu i wysyłanie wiadomości

Zadzwoń do kontaktu bezpośrednio z listy kontaktów. Używając listy kontaktów, można też wysłać wiadomości.

1. Wybierz **Menu** >  i przewiń do kontaktu, do którego chcesz zadzwonić lub wysłać wiadomość.
2. Wybierz kontakt oraz **Połączenie** lub **Wyślij wiadomość**.

## WYSYŁANIE I ODBIERANIE WIADOMOŚCI

### Pisanie i wysyłanie wiadomości

1. Wybierz **Menu** >  > **Utwórz wiadom.**
2. Wybierz **Dodaj odbiorcę**, aby dodać odbiorcę. Możesz wpisać numer telefonu lub dodać odbiorcę z **Kontaktów** lub **List dystrybucji**.
3. Wpisz wiadomość w polu **Wiadomość**.
4. Wybierz **Wyślij**.

### Opcje pisania

Gdy jest otwarte pole wiadomości, w obszarze **Opcje** są dostępne różne opcje pisania wiadomości. Możesz wstawiać buźki i symbole lub korzystać z gotowych szablonów. Możesz dodawać zdjęcia i odrzucać wiadomości, zapisując je jako kopie robocze.

W obszarze **Opcje** można też wyłączyć słownik.

### Opcje wiadomości

Po otrzymaniu wiadomości w telefonie przewiń do niej i wybierz **Opcje**. Wybierz **Połączenie**, by zadzwonić do nadawcy. Możesz usunąć rozmowy i dodać nadawcę do listy filtrowania. Możesz też przejść do **Ust. wiadomości**.

## 5 Personalizacja telefonu

### ZMIENIANIE DŹWIĘKU DZWONKA LUB WIADOMOŚCI

Możesz wybrać nowy dźwięk dzwonka lub wiadomości.

#### Zmiana dźwięku dzwonka

1. Wybierz **Menu** >  > **Dźwięki**.
2. Wybierz **Dzw. dzwonka**.
3. Przewiń do dowolnego dźwięku dzwonka.
4. Naciśnij **OK**.



**Wskazówka:** Czy dźwięk dzwonka jest za głośny lub za cichy? Wybierz **Głośność dzwonka** i przewiń w lewo lub w prawo.

#### Zmianianie dźwięku wiadomości

1. Wybierz **Menu** >  > **Dźwięki** > **Wiadomości**.
2. Przewiń do dowolnego dźwięku wiadomości.
3. Naciśnij **OK**.

### ZMIENIANIE WYGLĄDU EKRANU GŁÓWNEGO

Zmień wygląd ekranu głównego, używając ustawień wyświetlacza.

#### Wybieranie nowej tapety

Tło ekranu głównego można zmienić za pomocą ustawienia **Tapeta**.

1. Wybierz **Menu** >  > **Ustaw. wyśw.** > **Tapeta**.
2. Wybierz **Domyślne**, aby wyświetlić dostępne tapety.
3. Przewiń do dowolnej tapety i wybierz **Pokaż**, aby zobaczyć, jak będzie wyglądać na ekranie.
4. Wybierz **Wyb.** oraz daną opcję, aby umieścić tapetę na ekranie.

Tapetę możesz też wybrać spośród zdjęć przechowywanych w telefonie.

## Zmiana rozmiaru czcionki

Rozmiar czcionki telefonu można zmienić na większy za pomocą ustawienia **Rozmiar czcionki**.

1. Wybierz **Menu** >  > **Ustaw. wyświetl.** > **Rozmiar czcionki**.
2. Wybierz aplikację, dla której chcesz zmienić rozmiar czcionki na większy: **Wiadomości**, **Kontakty** lub **Menu**.
3. Przewiń do odpowiedniego rozmiaru czcionki i wybierz **Wyb.**

## Pokaż datę i godzinę

Możesz zdecydować, czy data i godzina mają być wyświetlane na ekranie głównym telefonu.

1. Wybierz **Menu** >  > **Data i godzina** > **Pokaż datę i godzinę**.
2. Wybierz **Wł.**, aby wyświetlać je na ekranie głównym.

Jeśli chcesz, aby telefon automatycznie aktualizował godzinę, ustaw **Autoaktual. godziny** na **Wł.**

## Inne ustawienia wyświetlacza

Inne ustawienia wyświetlacza też można zmienić. Można je włączać i wyłączać oraz zmieniać ich funkcję, np. czas zwłoki lub intensywność.

## PROFILE

W telefonie są dostępne profile dla różnych sytuacji. Można je dostosowywać do swoich potrzeb.

### Personalizowanie profili

Telefon ma różne profile, których można używać w różnych sytuacjach. Dostępny jest przykładowo profil cichy do sytuacji, gdy nie możesz mieć włączonych dźwięków, oraz profil na zewnątrz, gdy potrzebne są głośne dźwięki.

Profile można personalizować.

1. Wybierz **Menu** >  > **Profile**.

- Wybierz profil oraz **Przystosuj**.

W każdym profilu można ustawić konkretny dźwięk dzwonka, głośność dzwonka, dźwięk wiadomości itp.



**Wskazówka:** Profile można dodawać do menu **Idź do**, aby mieć do nich szybki dostęp.

## USTAWIENIA MENU IDŹ DO

Do menu **Idź do** można dodawać szybkie łącza do różnych aplikacji i ustawień.

### Edytowanie ustawień menu Idź do

W lewym dolnym rogu znajduje się menu **Idź do** umożliwiające dostęp do różnych aplikacji i ustawień. Te aplikacje i ustawienia możesz zmienić według własnych potrzeb.

- Wybierz **Menu** >  > **Idź do ustaw.**
- Wybierz **Wybierz opcje**.
- Przewiń do skrót, który chcesz dodać na liście **Idź do** na ekranie głównym, i wybierz **Zazn.**
- Wybierz **Gotowe**, aby zamknąć listę, oraz **Tak**, aby zapisać zmiany.

Możesz też uporządkować listę **Idź do**.

- Wybierz **Porządkuj**.
- Przewiń do elementu, który chcesz przenieść, i wybierz **Przen.**
- Wybierz, gdzie ma on zostać przeniesiony: w górę, w dół, na początek czy na koniec listy.
- Wybierz **Wróć**, aby zamknąć listę, oraz **Tak**, aby zapisać zmiany.



## 6 Aparat

### ZDJĘCIA

Nie musisz nosić ze sobą aparatu, ponieważ Twój telefon ma wszystko, co jest potrzebne, aby zachować wspomnienia.

#### Robienie zdjęć

Utrwalaj najciekawsze chwile za pomocą aparatu w telefonie.

1. Aby włączyć aparat, wybierz **Menu** > .
2. Aby przybliżyć lub oddalić, przewijaj w górę lub w dół.
3. Aby zrobić zdjęcie, wybierz .





**Wskazówka:** Aby zrobić sobie autoportret, wybierz **Selfie** > .



**Wskazówka:** Aby włączyć lampę błyskową, w trybie aparatu wybierz  > **Lampa błyskowa wł.**

#### Wyświetlanie zrobionego zdjęcia





Aby wyświetlić zdjęcie tuż po jego zrobieniu, wybierz **Nowe** >  > **Zdjęcia** > **Zdjęcia**. Aby wyświetlić zdjęcie później, w aparacie wybierz  > **Zdjęcia** > **Zdjęcia**.

### WIDEO

Nie musisz nosić ze sobą kamery wideo — wspomnienia możesz nagrywać telefonem.

#### Nagrywanie wideo

Za pomocą telefonu można nie tylko robić zdjęcia, lecz także nagrywać filmy.

1. Aby włączyć aparat, wybierz **Menu** > .
2. Aby włączyć kamerę wideo, wybierz  > **Nagrywanie filmów**.
3. Aby rozpocząć nagrywanie, wybierz .
4. Aby zatrzymać nagrywanie, wybierz .



**Wskazówka:** Potrzebujesz więcej miejsca na pliki wideo? Włóż kartę pamięci, a pliki wideo zostaną zapisane bezpośrednio na karcie.

## Oglądanie nagranych filmów wideo

Aby wyświetlić wideo zaraz po nagraniu, wybierz ►.



**Wskazówka:** Aby wyświetlić nagrane wideo później, wybierz **Menu** >  > **Nagrania**.

## 7 Internet i połączenia

### PRZEGLĄDANIE STRON INTERNETOWYCH

Dowiedz się, jak przeglądać Internet w telefonie.

#### Łączenie z Internetem

Śledź bieżące wydarzenia i odwiedzaj ulubione witryny, gdziekolwiek jesteś.

1. Wybierz **Menu** > ● > **Przeglądaj lub szukaj**.
2. Wpisz adres internetowy i wybierz **OK**.



**Wskazówka:** Aby uniknąć naliczania opłat za transmisję danych, wyłącz dane mobilne, gdy nie korzystasz z Internetu. W telefonie z jedną kartą SIM wybierz **Menu** > ⚙ > **Łączność** > **Dane mobilne** i przełącz opcję **Poł. danych mobiln.** na **Wył.**



**Wskazówka:** Aby uniknąć naliczania opłat za transmisję danych, wyłącz dane mobilne, gdy nie korzystasz z Internetu. W telefonie z dwiema kartami SIM wybierz **Menu** > ⚙ > **Łączność** > **Dwie karty SIM** i przełącz opcję **Poł. danych mobiln.** na **Wył.**

## 8 Muzyka i wideo

### ODTWARZACZ MUZYKI

Odtwarzacz muzyki umożliwia słuchanie plików muzycznych zapisanych w formacie MP3. Aby odtwarzać pliki muzyczne, musisz je zapisać na karcie pamięci.

#### Słuchanie muzyki

1. Wybierz **Menu** > .
2. Wybierz **Opcje** > **Wsz. utwory**.
3. Wybierz utwór.



**Wskazówka:** Aby słuchać muzyki przez bezprzewodowe słuchawki, sparuj telefon z kompatybilnym zestawem słuchawkowym Bluetooth (sprzedawanym osobno). Aby włączyć Bluetooth, wybierz **Menu** >  > **Łączność** > **Bluetooth** i przełącz **Bluetooth** na **Wł.**

### ODTWARZACZ WIDEO

Oglądaj ulubione filmy, gdziekolwiek jesteś.

#### Odtwarzanie wideo

1. Wybierz **Menu** > .
2. Wybierz folder zawierający wideo, które chcesz obejrzeć, a następnie plik wideo.



**Wskazówka:** Nie wszystkie formaty plików wideo są obsługiwane.

#### Wstrzymywanie i wznowianie odtwarzania

Naciśnij klawisz przewijania i wybierz **Pauza** lub **Odtw.**

## 9 Radio

### WYSZUKIWANIE I ZAPISYWANIE STACJI RADIOWYCH

Podłącz zgodny zestaw słuchawkowy. Będzie on pełnił funkcję anteny.

**Wyszukaj swoje ulubione stacje radiowe.**

1. Wybierz **Menu** > .
2. Aby wyszukać wszystkie dostępne stacje, wybierz **Opcje** > **Autostrojenie**.
3. Aby przełączyć na zapisaną stację radiową, wybierz **Opcje** > **Stacje**, następnie przewiń do góry lub do dołu.



**Wskazówka:** Aby przejść do zapisanej stacji, możesz też nacisnąć klawisz numeryczny.



**Wskazówka:** Aby zmienić nazwę stacji, wybierz stację i **Opcje** > **Zmień nazwę**.

### SŁUCHANIE RADIA

Masz swoją ulubioną stację radiową? Zaczynij jej słuchać!

#### Słuchanie ulubionych stacji radiowych w telefonie

Wybierz **Menu** > . Aby zmienić poziom głośności, przewijaj w górę lub w dół. Aby wyłączyć radio, wybierz **Opcje** > **Wyłącz radio**.

## 10 Zegar, kalendarz i kalkulator

### RĘCZNE USTAWIANIE CZASU I DATY

Możesz ustawić zegar w telefonie ręcznie.

#### Zmianianie czasu i daty

1. Wybierz **Menu** >  > **Data i godzina**.
2. Przełącz **Data i godzina automatycznie** na **Wył.**.
3. Aby ustawić godzinę, przewiń w dół i wybierz **Godzina**. Użyj klawisza przewijania, aby nastawić zegar, po czym wybierz **OK**.
4. Aby ustawić datę, przewiń w dół i wybierz **Data**. Użyj klawisza przewijania, aby ustawić datę, po czym wybierz **OK**.

### BUDZIK

Dowiedz się, jak używać budzika, by wstawać na czas.

#### Ustawianie alarmu

Nie masz zegarka? Używaj telefonu jako budzika.

1. Wybierz **Menu** > .
2. Wybierz alarm i **Edytuj** > **Zmień**.
3. Aby ustawić godzinę, przewijaj w górę lub w dół. Aby ustawić minuty, przewiń w prawo, a następnie w górę lub w dół.
4. Wybierz **OK** > **Zapisz**.

### KALENDARZ

Chcesz pamiętać o ważnym wydarzeniu? Dodaj je do kalendarza.

#### Dodawanie przypomnienia w kalendarzu

1. Wybierz **Menu** > **12**.
2. Wybierz datę i **Opcje** > **Dodaj wydarzenie**.
3. Wpisz nazwę wydarzenia.
4. Aby ustawić czas, przewiń w dół i wybierz **Zmień**. Aby ustawić godzinę, przewijaj w górę lub w dół. Aby ustawić minuty, przewiń w prawo, a następnie w górę lub w dół.
5. Wybierz **Zapisz**.



**Wskazówka:** Alarm domyślnie przypomina o wydarzeniu 15 minut przed jego rozpoczęciem. Aby zmienić czas alarmu, przewiń w dół i wybierz **Zmień**. Wybierz przypomnienie lub **Nigdy**.

## KALKULATOR

Dowiedz się, jak dodawać, odejmować, mnożyć i dzielić przy użyciu kalendarza w telefonie.

### Jak robić obliczenia

1. Wybierz **Menu** > **%**.
2. Wpisz pierwszy czynnik swojego obliczenia, użyj klawisza przewijania, aby wybrać działanie, a następnie wybierz drugi czynnik.
3. Wybierz **Wynik**, aby uzyskać wynik obliczenia.

Wybierz **Wyczyść**, aby opróżnić pola liczbowe.

## 11 Bluetooth

### AKTYWOWANIE BLUETOOTH

Połącz telefon z innymi urządzeniami przez Bluetooth.

#### Włączanie Bluetooth

Wybierz **Menu** >  > **Łączność** > **Bluetooth**, a następnie włącz **Bluetooth**.

## 12 Kopiowanie i usuwanie zawartości

### KOPIOWANIE ZAWARTOŚCI

Zdjęcia, pliki wideo, muzykę i inną zawartość (zapisane na karcie pamięci) można kopiować między telefonem a komputerem.

#### Kopiowanie zawartości między telefonem a komputerem

Aby skopiować zawartość z pamięci telefonu, w telefonie musi znajdować się karta pamięci.

1. Podłącz telefon do komputera za pomocą kompatybilnego kabla USB.
2. Wybierz **Pamięć masowa**.
3. Na komputerze otwórz menedżera plików, np. program Windows Explorer, i wyszukaj telefon. Możesz zobaczyć zawartość zapisaną na karcie pamięci.
4. Przeciągaj i upuszczaj elementy między telefonem a komputerem.

### UDOSTĘPNIANIE ZAWARTOŚCI

Udostępniaj swoje materiały, takie jak kontakty, zdjęcia i wideo swoim znajomym i rodzinie.

#### Udostępnianie zawartości za pomocą aplikacji Szybkie udostępnianie

Wystarczy przysunąć telefon blisko innego telefonu, aby rozpocząć przesyłanie zawartości przez Bluetooth.

1. Włącz Bluetooth w telefonie odbierającym, a następnie upewnij się, że jest on widoczny dla innych telefonów.
2. Wybierz na przykład zdjęcie. Naciśnij klawisz opcji i wybierz **Udostępnij zdjęcie** > **Udostępnij przez BT**.
3. Przysuń telefon blisko innego telefonu.



**Wskazówka:** Aplikacja Szybkie udostępnianie szuka najbliższego telefonu i wysyła do niego dany element.



W celu zabezpieczenia urządzenia przed wirusami lepiej je mieć w trybie ukrytym. Nie należy akceptować żądań połączeń Bluetooth od nieznanym użytkowników. Funkcję Bluetooth można także wyłączyć, kiedy nie jest używana.

## USUWANIE PRYWATNEJ ZAWARTOŚCI Z TELEFONU

Jeżeli kupisz nowy telefon i chcesz wyrzucić stary bądź oddać go do recyklingu, skorzystaj z poniższych informacji, aby usunąć z urządzenia zawartość i informacje osobiste.

### Usuwanie zawartości z telefonu

Podczas usuwania prywatnej zawartości z telefonu sprawdź, czy usuwasz ją z pamięci telefonu czy z karty SIM.

1. Aby usunąć wiadomości, wybierz **Menu** >  > **Opcje** > **Usuń więcej** > **Opcje** > **Wybierz wszystko** > **Gotowe**. Przejdź do folderu, który chcesz opróżnić, a następnie wybierz **Opcje** > **Usuń rozmowę** > **Tak**.
2. Aby usunąć kontakty, wybierz **Menu** >  > **Opcje** > **Usuń kontakty** > **Opcje** > **Wybierz wszystko** > **Gotowe** > **Usuń**.
3. Aby usunąć informacje o połączeniach, wybierz **Menu** >  > **Wyczyść rejestr poł.** > **Wszystkie połączenia**.
4. Sprawdź, czy cała osobista zawartość została usunięta.

## 13 Tworzenie kopii zapasowej i przywracanie danych

### TWORZENIE KOPII ZAPASOWEJ

Czasem przydaje się utworzenie kopii zapasowej danych z telefonu.

#### Tworzenie kopii zapasowej

1. Wybierz **Menu** >  > **Kop. zap.** > **Utw. kopię zap.**
2. Urządzenie wyświetli komunikat, że tworzenie kopii zapasowej może chwilę potrwać i w tym czasie nie należy wyłączać telefonu. Wybierz **Wyb.**, aby utworzyć kopię zapasową.
3. Otworzy się lista, na której możesz zaznaczyć dane do zapisania w kopii zapasowej. Możesz wybrać **Zazn.** po kolei lub wybrać **Opcje** > **Wybierz wszystko**.
4. Po utworzeniu kopii zapasowej telefon wyświetli odpowiedni komunikat.

### PRZYWRACANIE DANYCH Z KOPII ZAPASOWEJ

Do przywrócenia danych z kopii zapasowej potrzebny jest plik kopii zapasowej zapisany na karcie pamięci.

#### Przywracanie danych z kopii zapasowej

1. Wybierz **Menu** >  > **Kop. zap.** > **Przywr. kop. zap.**.
2. Wybierz **Wyb.** i zaznacz dane, które chcesz przywrócić, a następnie wybierz **Gotowe**.
3. Po przywróceniu plików kopii zapasowej telefon uruchomi się ponownie.

## 14 Ustawienia

### USTAWIENIA POŁĄCZEŃ

Ustawienia połączeń telefonu można zmieniać.

#### Dostępne ustawienia połączeń

Ustawienia połączeń można zmieniać w zależności od danego ustawienia. Można je włączać i wyłączać oraz sprawdzać ich stan. Do list w ustawieniach połączeń można dodawać numery telefonu, które będą filtrowane lub blokowane.

1. Wybierz **Menu** >  > **Ustawienia poł.** .
2. Wybierz ustawienie, które chcesz zmienić.

### USTAWIENIA TELEFONU

Ustawienia telefonu można zmieniać.

#### Dostępne ustawienia telefonu

Ustawienia telefonu można zmieniać w zależności od danego ustawienia. Możesz zmienić język telefonu, włączyć lub wyłączyć blokadę klawiatury oraz dodać powitanie.

### USTAWIENIA KOSZTÓW

Koszty można śledzić, korzystając z ustawień kosztów.

#### Dostępne ustawienia kosztów

**Kontroler połączeń** może być **Wł.** lub **Wył.**

### AKCESORIA

Ustawienia akcesoriów można zmieniać.

## Ustawienia akcesoriów

Wybierz dostępne akcesorium i zmień jego ustawienia.

## USTAWIENIA ZABEZPIECZEŃ

Dostępne ustawienia zabezpieczeń można zmieniać.

### Dostępne ustawienia zabezpieczeń

Ustawienia zabezpieczeń można zmieniać w zależności od danego ustawienia. Można je włączać i wyłączać oraz sprawdzać ich stan.

Możesz dodać numery telefonu do listy, aby je zablokować, i utworzyć grupę zamkniętą.

1. Wybierz **Menu** >  > **Ustawienia zabezp.** > **Zmień kody**.
2. Wybierz kod, który chcesz zmienić: **Zmień kod zabezp.** lub **Zmień hasło zakazu**.

## OPINIA

Możesz przesłać opinię o telefonie.

### Wysyłanie opinii

Opinię o telefonie możesz przesłać bezpośrednio z menu **Ustawienia**.

1. Wybierz **Menu** >  > **Opinia**.
2. Wpisz swoją opinię zgodnie z instrukcjami i wybierz **Wyślij**.

## PRZYWRACANIE USTAWIEŃ FABRYCZNYCH

Korzystając z tego ustawienia, możesz przywrócić ustawienia fabryczne. Spowoduje to jednak utratę wszystkich personalizowanych ustawień i danych dodanych do telefonu.

## Resetowanie telefonu

Wypadki się zdarzają i Twój telefon może przestać reagować. Możesz przywrócić oryginalne ustawienia fabryczne, ale pamiętaj, że spowoduje to usunięcie wszystkich danych zapisanych w pamięci telefonu oraz wszystkich spersonalizowanych ustawień.

Jeśli zamierzasz wyrzucić, oddać lub sprzedać swój telefon, pamiętaj, że to Ty odpowiadasz za usunięcie całej prywatnej zawartości.

Do przywrócenia ustawień fabrycznych potrzebny jest kod zabezpieczający. Aby zresetować telefon do ustawień fabrycznych i usunąć wszystkie dane, wpisz na ekranie głównym kod \*#7370#.

1. Wybierz **Menu** >  > **Przywróć ustawienia fabryczne**.
2. Wpisz kod zabezpieczający. Po wybraniu **OK** nie zostanie wyświetlone żadne potwierdzenie. Telefon zostanie zresetowany, a wszystkie dane usunięte.

## USTAWIENIA WIADOMOŚCI

Ustawienia wiadomości można zmieniać.

### Ustawienia wiadomości

Wybierz **Menu** >  > **Opcje** > **Ust. wiadomości**.

Możesz zmienić ogólne ustawienia wiadomości, a także oddzielnie edytować ustawienia wiadomości SMS i MMS oraz wiadomości sieciowych.



**Wskazówka:** Rozmiar czcionki wiadomości można zmienić na większy w aplikacji Wiadomości. Wybierz **Opcje** > **Ust. wiadomości** > **Ustawien. ogólne** > **Większa czcionka**.

## 15 Informacje dotyczące produktu i bezpieczeństwa

### ZE WZGLĘDÓW BEZPIECZEŃSTWA

Zapoznaj się uważnie z podanymi tu prostymi wskazówkami. Nieprzestrzeganie tych wskazówek może być niebezpieczne lub niezgodne z lokalnie obowiązującymi przepisami. Więcej informacji znajdziesz na dalszych stronach tej instrukcji.

### PRZESTRZEGAJ NAKAZÓW WYŁĄCZANIA URZĄDZEŃ



Urządzenie należy wyłączyć tam, gdzie korzystanie z urządzeń przenośnych jest niedozwolone bądź może powodować zakłócenia i niebezpieczeństwo, na przykład w samolocie, w szpitalu, w pobliżu sprzętu medycznego, paliw, chemikaliów lub w miejscach, w których odpalane są ładunki wybuchowe. Stosuj się do wszystkich instrukcji w obszarach, w których obowiązują ograniczenia.

### NAJWAŻNIEJSZE JEST BEZPIECZEŃSTWO W RUCHU DROGOWYM



Stosuj się do wszystkich lokalnie obowiązujących przepisów. Prowadząc samochód, nie zajmuj rąk niczym innym. W trakcie jazdy miej przede wszystkim na uwadze bezpieczeństwo na drodze.

## ZAKŁÓCENIA



Wszystkie urządzenia bezprzewodowe mogą być podatne na zakłócenia, które z kolei mogą wpływać na jakość połączeń.

## AUTORYZOWANY SERWIS



Instalować i naprawiać ten produkt może wyłącznie autoryzowany personel.

## BATERIE, ŁADOWARKI I INNE AKCESORIA



Korzystaj wyłącznie z baterii, ładowarek i innych akcesoriów zatwierdzonych przez HMD Global Oy do użytku z tym urządzeniem. Nie podłączaj niekompatybilnych produktów.

## **DBAJ O TO, BY URZĄDZENIE BYŁO SUCHE**



Jeżeli Twoje urządzenie jest wodoodporne, sprawdź jego oznakowanie IP w specyfikacjach, aby uzyskać dokładne instrukcje.

## **CHROŃ SŁUCH**



Nie słuchaj głośnej muzyki przez długi czas, aby uniknąć uszkodzenia słuchu. Zachowaj ostrożność, trzymając urządzenie przy uchu, gdy głośnik jest włączony.

## **SAR**



To urządzenie spełnia wytyczne dotyczące oddziaływania fal radiowych na organizm człowieka, gdy jest używane w normalnej pozycji przy uchu lub w odległości co najmniej 1,5 cm (5/8 cala) od ciała. Konkretnie maksymalne wartości SAR można znaleźć w części Informacje o certyfikatach (SAR) niniejszego podręcznika użytkownika. Aby uzyskać więcej informacji, zapoznaj się z sekcją Informacje o certyfikacji (SAR) w niniejszym podręczniku użytkownika lub przejdź do [www.sar-tick.com](http://www.sar-tick.com).

## USŁUGI SIECIOWE I KOSZTY

Korzystanie z niektórych funkcji i usług lub pobieranie materiałów, w tym bezpłatnych, wymaga połączenia sieciowego. Korzystanie z usług lub pobieranie materiałów może spowodować przesyłanie dużych ilości danych, co może się wiązać z koniecznością poniesienia kosztów transmisji danych. Konieczna może być także subskrypcja niektórych funkcji.

To urządzenie jest dopuszczone do użytku w sieciach GSM 900/1800. Potrzebny jest abonament u usługodawcy.

## POŁĄCZENIA Z NUMEREM ALARMOWYM



**Ważne:** Nie ma gwarancji, że połączenie można nawiązać w każdych warunkach. W sytuacjach krytycznych, takich jak konieczność wezwania pomocy medycznej, nigdy nie powinno się polegać wyłącznie na telefonie bezprzewodowym.

Przed nawiązaniem połączenia:

- Włącz telefon.
  - Odblokuj ekran i klawisze telefonu, jeżeli są zablokowane.
  - Przejdź w miejsce, w którym jest odpowiednia moc sygnału sieci komórkowej.
1. Naciśnij kilkakrotnie klawisz zakończenia, aż pojawi się ekran główny.
  2. Wprowadź obowiązujący na danym obszarze oficjalny numer alarmowy. Numery połączeń alarmowych mogą być różne w różnych krajach.
  3. Naciśnij klawisz połączenia.
  4. Podaj jak najdokładniej potrzebne informacje. Nie przerywaj połączenia, dopóki nie otrzymasz na to zgody.

Być może trzeba będzie również wykonać następujące czynności:

- Włóż kartę SIM do telefonu.
- Jeśli pojawi się monit o podanie kodu PIN w telefonie, wpisz obowiązujący na danym obszarze oficjalny numer alarmowy i naciśnij klawisz połączenia.
- Wyłącz ograniczenia połączeń, które zostały włączone w telefonie, takie jak zakaz połączeń, wybieranie ustalone czy zamknięta grupa użytkowników.

## JAK DBAĆ O URZĄDZENIE

Urządzeniem, baterią, ładowarką i akcesoriami należy posługiwać się ostrożnie. Przestrzeganie poniższych wskazówek pomoże w zapewnieniu prawidłowego działania urządzenia.

- Urządzenie powinno być zawsze suche. Opady, duża wilgotność i wszelkiego rodzaju ciecz i wilgoć mogą zawierać związki mineralne powodujące korozję obwodów elektronicznych.
- Nie używaj i nie przechowuj urządzenia w miejscach brudnych lub zapyłonych.
- Nie przechowuj urządzenia w wysokiej temperaturze. Wysokie temperatury mogą spowodować uszkodzenie urządzenia lub baterii.
- Nie przechowuj urządzenia w niskiej temperaturze. Gdy urządzenie powróci do swojej normalnej temperatury, w jego wnętrzu może zgromadzić się wilgoć, która spowoduje uszkodzenie.
- Nie otwieraj urządzenia w sposób inny od przedstawionego w instrukcji obsługi.
- Modyfikacje dokonywane bez upoważnienia mogą uszkodzić urządzenie i naruszać przepisy dotyczące urządzeń radiowych.
- Nie upuszczaj i nie uderzaj urządzenia ani baterii, a także nie potrząsaj nimi. Nieostrożne obchodzenie się z urządzeniem może je uszkodzić.
- Do czyszczenia powierzchni urządzenia używaj tylko miękkiej, czystej i suchej szmatki.
- Nie maluj urządzenia. Farba może uniemożliwić prawidłowe działanie.
- Trzymaj urządzenie z dala od magnesów i innych źródeł pola magnetycznego.
- Aby zabezpieczyć ważne dane, przechowuj je w co najmniej dwóch osobnych miejscach, takich jak urządzenie, karta pamięci lub komputer, albo je zapisuj.

W wyniku dłuższego działania urządzenie może się nagrzewać. W większości sytuacji jest to normalny objaw. Aby uniknąć przegrzania, urządzenie może automatycznie zwolnić, zamknąć aplikacje, zatrzymać ładowanie, a nawet wyłączyć się. Jeśli urządzenie nie działa prawidłowo, oddaj je do naprawy w najbliższym autoryzowanym serwisie.

## RECYKLING



Zużyte produkty elektroniczne, baterie i opakowania należy oddawać do specjalnych punktów zbiórki takich materiałów. Zapobiega to niekontrolowanemu zaśmiecaniu środowiska i promuje inicjatywy wtórnego wykorzystania surowców. Produkty elektryczne i elektroniczne zawierają cenne materiały, w tym metale (takie jak miedź, aluminium, stal i magnez) oraz metale szlachetne (takie jak złoto, srebro i pallad). Wszystkie zastosowane w urządzeniu materiały można odzyskiwać w postaci surowców lub energii.

## PRZEKREŚLONY SYMBOL POJEMNIKA NA ŚMIECI

### Przekreślony symbol pojemnika na śmieci



Umieszczony na produkcie, baterii, dokumentacji lub opakowaniu przekreślony symbol pojemnika na śmieci ma przypominać, że wszystkie zużyte już produkty elektryczne, elektroniczne i baterie muszą być składowane w specjalnie przeznaczonym do tego punkcie. Pamiętaj, aby najpierw usunąć dane osobowe z urządzenia. Nie należy pozbywać się tych produktów razem z nieposortowanymi odpadami komunalnymi, tylko oddać je do recyklingu. Informacje na temat najbliższego punktu zbierania urządzeń do recyklingu można uzyskać od lokalnych władz odpowiedzialnych za gospodarkę odpadami. Zachęcamy także do odwiedzenia strony [www.hmd.com/phones/support/topics/recycle](http://www.hmd.com/phones/support/topics/recycle) w celu zapoznania się z informacjami o programie odbioru zużytych urządzeń HMD i jego dostępności w Twoim kraju.

## INFORMACJE O BATERIACH I ŁADOWARKACH

### Bateria i ładowarka

Używaj urządzenia wyłącznie z oryginalną baterią BL-4UL przeznaczoną do wielokrotnego ładowania.

Urządzenie należy ładować przy użyciu ładowarki AC-18. Typ złącza ładowarki może się różnić.

HMD Global może dla tego urządzenia udostępnić dodatkowe modele baterii lub ładowarek.

Typ baterii: BL-4UL

Jedna karta SIM

- Szacowany czas rozmów: do 22,1 godz.
- Szacowany czas działania w stanie gotowości: do 31 dni.

Dwie karty SIM

- Szacowany czas rozmów: do 22,1 godz.
- Szacowany czas działania w stanie gotowości: do 25,3 dni.

## Informacje o bezpiecznym korzystaniu z baterii i ładowarki

Aby odłączyć ładowarkę lub inne akcesoria, należy pociągnąć za wtyczkę, a nie za przewód.

Gdy ładowarka nie jest używana, należy ją odłączyć. Jeśli naładowana do pełna bateria nie będzie używana, z upływem czasu rozładuje się samoistnie.

Aby zachować żywotność baterii, staraj się ją zawsze przechowywać w temperaturze między 15°C a 25°C (59°F–77°F). Ekstremalne temperatury zmniejszają pojemność i skracają żywotność baterii. Urządzenie z przegrzaną lub nadmiernie ochłodzoną baterią może chwilowo nie działać. Do przypadkowego zwarcia może dojść wtedy, gdy metalowy przedmiot dotknie metalowych pasków na baterii. Może to spowodować uszkodzenie baterii lub przedmiotu.

Nigdy nie wrzucaj baterii do ognia, ponieważ mogą eksplodować. Stosuj się do obowiązujących przepisów. Jeżeli to możliwe, należy je oddać do recyklingu. Nie wyrzucaj baterii do domowych pojemników na śmieci.

Baterii nie wolno demontować, przecinać, zgniatać, zginać, przekłuwać ani uszkadzać w jakikolwiek inny sposób. Jeżeli dojdzie do wycieku z baterii, nie dopuść do kontaktu cieczy ze skórą i oczami. Jeżeli jednak dojdzie do takiego wypadku, natychmiast obmyj skażone miejsce strumieniem wody lub poszukaj fachowej pomocy medycznej. Nie wolno baterii modyfikować, wkładać do niej żadnych przedmiotów, zanurzać w wodzie lub w inny sposób narażać na kontakt z wodą bądź innymi cieczami. Uszkodzone baterie mogą eksplodować.

Baterii i ładowarki należy używać tylko do celów, do których są przeznaczone. Niewłaściwe użytkowanie oraz korzystanie z niezatwierdzonych do użytku lub niekompatybilnych baterii albo ładowarek może wiązać się z ryzykiem pożaru lub eksplozji bądź powstania innego zagrożenia, a także może spowodować unieważnienie zezwoleń i gwarancji. W razie podejrzeń uszkodzenia baterii lub ładowarki należy zaprzestać jej użytkowania i przekazać ją do punktu serwisowego lub sprzedawcy telefonu. Nie wolno używać uszkodzonych baterii ani ładowarek. Ładowarki należy używać wyłącznie w pomieszczeniach. Nie należy ładować urządzenia podczas burzy z piorunami.

## MAŁE DZIECI

Twoje urządzenie i jego akcesoria to nie zabawki. Produkty te mogą zawierać drobne części. Należy je przechowywać w miejscach niedostępnych dla małych dzieci.

## URZĄDZENIA MEDYCZNE

Praca każdego urządzenia radiowego, w tym telefonu bezprzewodowego, może powodować zakłócenia w funkcjonowaniu nienależycie zabezpieczonych urządzeń medycznych. Skontaktuj się z lekarzem lub producentem urządzenia medycznego, aby dowiedzieć się, czy jest właściwie zabezpieczone przed oddziaływaniem fal radiowych.

## WSZCZEPIONE URZĄDZENIA MEDYCZNE

Aby uniknąć potencjalnych zakłóceń, producenci wszczepionych urządzeń medycznych (takich jak rozruszniki serca, pompy insuliny i neurostymulatory) zalecają zachowanie minimalnej odległości 15,3 centymetra (6 cali) między urządzeniem bezprzewodowym a urządzeniem medycznym. Osoby z takimi urządzeniami powinny:

- Nosić urządzenie bezprzewodowe w taki sposób, żeby jego odległość od urządzenia medycznego była zawsze większa niż 15,3 centymetra.
- Nie nosić urządzenia bezprzewodowego w kieszeni na piersi.
- Urządzenie bezprzewodowe trzymać przy uchu po przeciwnej w stosunku do urządzenia medycznego stronie ciała.
- Wyłączyć urządzenie bezprzewodowe w przypadku podejrzenia, że doszło do zakłóceń.
- Stosować się do zaleceń producenta wszczepionego urządzenia medycznego.

Wątpliwości co do używania urządzenia bezprzewodowego przez osoby z wszczepionym urządzeniem medycznym należy rozstrzygnąć z lekarzem.

## SŁUCH



**Ostrzeżenie:** W czasie korzystania z zestawu słuchawkowego słyszalność dźwięków z otoczenia może być ograniczona. Nie używaj zestawu słuchawkowego, jeśli może to zagrażać Twojemu bezpieczeństwu.

Niektóre urządzenia bezprzewodowe mogą powodować zakłócenia pracy niektórych aparatów słuchowych.

## OCHRONA URZĄDZENIA PRZED SZKODLIWYMI MATERIAŁAMI

Urządzenie może być narażone na działanie wirusów i innej szkodliwej zawartości. Stosuj następujące środki ostrożności:

- Zachowaj ostrożność podczas otwierania wiadomości. Mogą one zawierać destrukcyjne oprogramowanie lub w inny sposób być szkodliwe dla urządzenia lub komputera.
- Usługi i aplikacje, które instalujesz i z których korzystasz, powinny pochodzić wyłącznie ze źródeł zaufanych i zapewniających odpowiednie bezpieczeństwo oraz ochronę.
- Zachowaj ostrożność podczas akceptowania próśb o połączenie, przeglądania stron internetowych lub pobierania zawartości. Nie akceptuj połączeń Bluetooth od nieznanymi użytkowników.
- Zainstaluj w swoim urządzeniu i każdym łączącym się z nim komputerze program antywirusowy i inne oprogramowanie zabezpieczające. Używaj jednocześnie tylko jednej aplikacji antywirusowej. Używanie większej ich liczby może pogorszyć działanie urządzenia lub

komputera.

- Zachowaj ostrożność, korzystając z zainstalowanych fabrycznie zakładek

i łączy do witryn internetowych innych podmiotów. HMD Global nie promuje tych witryn ani nie ponosi za nie odpowiedzialności.

## POJAZDY

Sygnały radiowe mogą mieć wpływ na działanie nieprawidłowo zainstalowanych lub niewłaściwie ekranowanych układów elektronicznych w pojazdach mechanicznych. Więcej na ten temat dowiesz się od producenta samochodu lub producenta wyposażenia. Montaż urządzenia w pojeździe należy powierzyć tylko autoryzowanemu serwisowi. Niewłaściwa instalacja zagraża bezpieczeństwu i może unieważnić gwarancję na urządzenie. Regularnie sprawdzaj, czy wszystkie elementy urządzenia bezprzewodowego w samochodzie są odpowiednio zamocowane i czy działają prawidłowo. W pobliżu urządzenia, jego części i akcesoriów nie wolno przechowywać ani przewozić łatwopalnych czy wybuchowych materiałów. Nie trzymaj swojego urządzenia lub akcesoriów w strefie wybuchu poduszki powietrznej.

## OBSZARY ZAGROŻONE WYBUCEM

Wyłączaj urządzenie w obszarach, w których istnieje zagrożenie wybuchem, np. w pobliżu dystrybutorów paliwa. Iskrzenie może być przyczyną eksplozji lub pożaru, co w konsekwencji grozi obrażeniami ciała lub śmiercią. Przestrzegaj ograniczeń obowiązujących na stacjach benzynowych, w zakładach chemicznych oraz w rejonach prowadzenia prac wybuchowych. Miejsca zagrożone wybuchem mogą nie być wyraźnie oznakowane. Do takich należą zazwyczaj miejsca, w których zalecane jest wyłączenie silnika samochodu, pomieszczenia pod pokładem łodzi, miejsca składowania lub przepompowywania chemikaliów oraz magazyny, w których powietrze zawiera chemikalia lub różnego rodzaju pyłki. W przypadku pojazdów napędzanych ciekłym gazem (takim jak propan lub butan) skontaktuj się z ich producentami, aby uzyskać informacje, czy to urządzenie może być bezpiecznie używane w ich pobliżu.

## INFORMACJE O CERTYFIKATACH (SAR)

**To urządzenie mobilne spełnia wytyczne dotyczące oddziaływania fal radiowych na organizm człowieka.**

Urządzenie to jest nadajnikiem i odbiornikiem fal radiowych. Jest tak zaprojektowane, aby energia fal radiowych (pól elektromagnetycznych o częstotliwościach radiowych) nigdy nie przekraczała granic bezpieczeństwa rekomendowanych w międzynarodowych wytycznych opracowanych przez niezależną organizację naukową ICNIRP. Wytyczne te zostały opracowane z uwzględnieniem marginesu bezpieczeństwa w celu zagwarantowania ochrony wszystkim osobom, niezależnie od wieku i stanu zdrowia. Wytyczne w zakresie oddziaływania fal radiowych opierają się na wartościach SAR (ang. Specific Absorption Rate), czyli mocy oddziaływania fal radiowych (RF) na głowę i ciało, gdy urządzenie wysyła sygnały. Ustalona przez ICNIRP graniczna wartość SAR dla urządzeń mobilnych wynosi 2,0 W/kg, przy czym jest to wartość uśredniona w przeliczeniu na 10 gramów tkanki.

Pomiary SAR przeprowadza się w standardowych pozycjach pracy urządzenia, przy maksymalnej mocy emitowanego sygnału i w całym spektrum częstotliwości.

Urządzenie to spełnia wszystkie wytyczne w zakresie oddziaływania fal radiowych, jeśli jest używane przy głowie lub w odległości co najmniej 1,5 cm od ciała. Etui, futerał, zaczep do paska lub inna forma uchwytu na urządzenie, za pomocą którego urządzenie nosi się przy sobie, nie mogą zawierać elementów metalowych i powinny znajdować się w co najmniej takiej odległości od ciała, jaka została podana powyżej.

Do przesyłania danych lub wiadomości jest potrzebne dobre połączenie z siecią. Wysłanie może opóźnić się do czasu uzyskania takiego połączenia. Do zakończenia wysyłania należy przestrzegać wskazówek dotyczących utrzymywania właściwej odległości urządzenia od ciała.

Podczas normalnego użytkowania wartości SAR są zazwyczaj dużo niższe niż wartości podane powyżej. Dzieje się tak dlatego, że w celu zapewnienia wydajności systemu i zminimalizowania zakłóceń sieci moc operacyjna urządzenia mobilnego jest automatycznie zmniejszana w sytuacji, gdy podczas połączenia nie jest potrzebna pełna moc. Im mniejsza moc, tym niższa wartość SAR.

Różne modele urządzeń mogą mieć różne wersje i więcej niż jedną wartość. Z czasem mogą zostać wprowadzone zmiany w podzespołach i wyglądzie, które mogą mieć wpływ na wartości SAR.

Więcej informacji można znaleźć pod adresem [www.sar-tick.com](http://www.sar-tick.com). Pamiętaj, że urządzenia mobilne mogą emitować sygnały nawet wtedy, gdy nie nawiązujesz połączenia głosowego.

Światowa Organizacja Zdrowia (WHO) oświadczyła, że aktualne informacje naukowe nie wskazują na konieczność stosowania jakichkolwiek zabezpieczeń specjalnych podczas używania urządzeń mobilnych. Osobom, które chcą zmniejszyć swoją ekspozycję na oddziaływanie fal radiowych, zaleca ograniczenie korzystania z urządzenia i stosowanie zestawu głośnomówiącego, aby trzymać urządzenie z dala od głowy i ciała. Więcej informacji, wyjaśnień i dyskusji na temat narażenia na działanie fal radiowych można znaleźć na stronie internetowej WHO pod adresem [www.who.int/health-topics/electromagnetic-fields#tab=tab\\_1](http://www.who.int/health-topics/electromagnetic-fields#tab=tab_1).

Informacje na temat maksymalnej wartości SAR dla tego urządzenia znajdują się na stronie [www.hmd.com/sar](http://www.hmd.com/sar).

## PRAWA AUTORSKIE I INNE INFORMACJE

### Deklaracja zgodności

Spółka HMD Global Oy (Ltd.) niniejszym oświadcza, że ten produkt jest zgodny z podstawowymi wymaganiami oraz pozostałymi stosownymi postanowieniami Dyrektywy 2014/53/WE. Kopię "Deklaracji zgodności" można znaleźć pod adresem [www.hmd.com/declaration-of-conformity](http://www.hmd.com/declaration-of-conformity).

Dostępność niektórych produktów, funkcji, aplikacji i usług może się różnić w zależności od regionu. Aby uzyskać więcej informacji, zwróć się do sprzedawcy lub usługodawcy.

To urządzenie może zawierać towary, technologie i oprogramowanie podlegające przepisom eksportowym USA i innych krajów. Odstępstwa od tych przepisów są zabronione.

Zawartość tego dokumentu przedstawiona jest "tak jak jest". Nie udziela się jakichkolwiek gwarancji, zarówno wyraźnych jak i dorozumianych w odniesieniu do rzetelności, wiarygodności lub treści niniejszego dokumentu, włączając w to, lecz nie ograniczając tego do jakichkolwiek dorozumianych gwarancji użyteczności handlowej lub przydatności do określonego celu, chyba że takowe wymagane są przez obowiązujące przepisy prawa. Spółka HMD Global zastrzega sobie prawo do dokonywania zmian w niniejszym dokumencie lub wycofania go w dowolnym czasie bez uprzedniego powiadomienia.

W żadnym wypadku i w maksymalnym dopuszczalnym przez prawo zakresie spółka HMD Global ani żaden z jej licencjobiorców nie ponosi odpowiedzialności za jakąkolwiek utratę danych lub zysków ani za żadne szczególne, przypadkowe, wtórne lub pośrednie szkody powstałe w dowolny sposób.

Powielanie, przekazywanie lub dystrybucja kopii części lub całości tego dokumentu w jakiegokolwiek formie bez wyrażonej uprzednio na piśmie zgody spółki HMD Global są zabronione. Spółka HMD Global promuje politykę ciągłego rozwoju. Spółka HMD Global zastrzega sobie prawo do wprowadzania zmian i usprawnień we wszelkich produktach opisanych w tym dokumencie bez uprzedniego powiadomienia.

HMD Global nie składa żadnych zapewnień, nie oferuje gwarancji ani nie ponosi żadnej odpowiedzialności w odniesieniu do funkcjonalności, zawartości ani obsługi użytkowników aplikacji innych podmiotów, udostępnionych wraz z urządzeniem. Użycie aplikacji oznacza przyjęcie przez użytkownika do wiadomości, że dana aplikacja jest udostępniana bez żadnych gwarancji.

Pobieranie map, gier, muzyki lub plików wideo oraz przesyłanie zdjęć lub plików wideo może wiązać się z transferem dużych ilości danych. Usługodawca może pobierać opłaty za transmisję danych. Dostępność określonych produktów, funkcji i usług może się różnić w zależności od regionu. Więcej informacji, w tym także dotyczących dostępności opcji językowych, można uzyskać u lokalnego sprzedawcy produktów.

Dostępność niektórych funkcji i parametrów technicznych produktu może zależeć od sieci i podlegać dodatkowym warunkom oraz opłatom. Wszystkie informacje mogą ulec zmianie bez wcześniejszego powiadomienia.

Producent lub importer w UE: HMD Global Oy, Karaportti 2, 02610 Espoo, Finlandia.

Polityka prywatności HMD Global dotycząca korzystania z tego urządzenia jest dostępna pod adresem [www.hmd.com/privacy](http://www.hmd.com/privacy).

© 2017 HMD Global. Wszelkie prawa zastrzeżone. HMD Global Oy posiada wyłączną licencję na korzystanie z marki Nokia w przypadku telefonów i tabletów. Nokia jest zarejestrowanym znakiem towarowym Nokia Corporation.

Znak słowny i logo Bluetooth są własnością spółki Bluetooth SIG, Inc., a korzystanie z tych znaków przez HMD Global podlega licencji.

Ten produkt zawiera oprogramowanie typu open source. Aby zapoznać się z informacjami o stosownych prawach autorskich oraz innymi powiadomieniami, pozwoleniami i oświadczeniami, na ekranie głównym wybierz \*#6774#.

## **INFORMACJE O TECHNOLOGII ZARZĄDZANIA PRAWAMI CYFROWYMI (DRM)**

Korzystając z tego urządzenia, stosuj się do wszystkich przepisów prawa, przestrzegaj lokalnych obyczajów, szanuj prywatność i uzasadnione prawa innych osób, w tym prawa autorskie. Technologia ochrony praw autorskich może uniemożliwiać kopiowanie, modyfikowanie lub przenoszenie zdjęć, muzyki oraz innych typów zawartości.

## **16 Pomożemy Ci rozwiązać problem z telefonem Nokia**

### **JAK UZYSKAĆ POMOC DOTYCZĄCĄ MOJEGO TELEFONU?**

Zacznij od zapoznania się z instrukcją użytkownika. Jeśli nadal nie możesz znaleźć tego, czego szukasz, skontaktuj się z operatorem sieci lub sklepem, w którym zakupiono telefon.

### **GDZIE ZNALEŹĆ WARUNKI GWARANCJI NA TELEFON?**

Zajrzyj do instrukcji obsługi dołączonej do telefonu bądź skontaktuj się z operatorem sieci lub sklepem, w którym zakupiono telefon.

### **JAK NAPRAWIĆ LUB WYMIENIĆ TELEFON?**

Zamiast naprawy oferujemy wymianę telefonu na nowy w punkcie sprzedaży. W razie usterki telefonu skorzystaj z pomocy operatora sieci komórkowej lub sklepu, w którym zakupiono telefon w celu wymiany urządzenia na nowe.

### **CO NALEŻY ZROBIĆ W RAZIE ZGUBIENIA LUB KRADZIEŻY TELEFONU?**

Skontaktuj się ze swoim operatorem sieci i poinformuj o stracie. Jeżeli telefon został skradziony, należy to także natychmiast zgłosić policji.

### **GDZIE MOŻNA ZAPOZNAĆ SIĘ Z PEŁNĄ GAMĄ TELEFONÓW NOKIA?**

Udaj się tutaj, aby zobaczyć nasze najnowsze telefony komórkowe. Większość operatorów i sprzedawców telefonów komórkowych oferuje wszystkie lub niektóre produkty Nokia.

### **GDZIE MOGĘ KUPIĆ TELEFON NOKIA?**

Telefon Nokia można nabyć u większości operatorów i sprzedawców telefonów komórkowych.

### **NIE MOGĘ WŁĄCZYĆ TELEFONU. CO MAM ZROBIĆ?**

Ładuj urządzenie przez co najmniej 10–30 minut, a następnie spróbuj je włączyć. Jeśli to się nie uda, skontaktuj się z operatorem sieci lub sklepem, w którym zakupiono telefon.

## NIE MOGĘ NAŁADOWAĆ TELEFONU. CO MAM ZROBIĆ?

Po pierwsze sprawdź, czy używane gniazdko jest sprawne, podłączając do niego inne urządzenie. Następnie sprawdź kabel zasilania pod kątem uszkodzeń. Zrób to samo z gniazdem ładowania telefonu i usuń zanieczyszczenia, które mogą się w nim znajdować. Po sprawdzeniu wyłącz telefon i podłącz go do gniazdka. Jeśli bateria jest całkowicie rozładowana, ładowanie może się rozpocząć po 2–3 minutach. Jeśli to nie pomoże, skontaktuj się z operatorem sieci lub sklepem, w którym zakupiono telefon.

## WSKAZÓWKI DOTYCZĄCE ROZWIĄZYWANIA PROBLEMÓW

Jeśli masz problemy z telefonem, zawsze warto spróbować wykonać jedną z poniższych czynności:

### Uruchom ponownie telefon

Wyłącz telefon i wyjmij baterię. Odczekaj 30 sekund, włóż baterię i ponownie włącz telefon.

### Naładuj telefon

Gdy bateria jest w pełni naładowana, odłącz ładowarkę i spróbuj ponownie uruchomić telefon.

Jeśli bateria jest całkowicie rozładowana, może upłynąć kilka minut do momentu wyświetlenia wskaźnika ładowania i umożliwienia wykonywania połączeń. Jeśli bateria nie była używana od dłuższego czasu, może być konieczne kilkukrotne podłączenie i odłączenie ładowarki.

### Przywróć ustawienia fabryczne

Jeśli telefon nie działa prawidłowo, spróbuj go zresetować. To działanie nie wpływa na dokumenty ani pliki przechowywane w telefonie, ale na wszelki wypadek zalecamy wykonanie kopii zapasowej przed przywróceniem ustawień fabrycznych. (⚙️ > **Kopia zapasowa** ).

1. Zakończ wszystkie połączenia.
2. Przejdź do opcji **Menu** > ⚙️ **Przywróć ustawienia fabryczne** > **Tylko ustawienia**.
3. Wpisz kod dostępu.

Po przywróceniu ustawień fabrycznych telefon wyłączy się i włączy ponownie. Może to potrwać dłużej niż zwykle.

## GDZIE MOGĘ UZYSKAĆ POMOC TECHNICZNĄ DOTYCZĄCĄ MOJEGO SMARTFONU LUMIA?

Dostępne są dwa główne źródła pomocy technicznej dotyczącej telefonów Lumia. W celu uzyskania informacji i ogólnej pomocy technicznej należy odwiedzić stronę pomocy dotyczącej urządzeń [Microsoft Mobile](#). W celu rozwiązania problemów i uzyskania odpowiedzi na pytania dotyczące napraw można odwiedzić portal [B2X](#) i wyszukać model Lumia.