

NOKIA

Nokia 110 (2024)

Ghid de utilizare

Cuprins

1	Despre acest ghid de utilizare	4
2	Pregătire pentru utilizare	5
	Taste și componente	5
	Configurarea și pornirea telefonului	6
	Încărcați dispozitivul	10
	Tastatură	11
3	Apeluri, contacte și mesaje	12
	Apeluri	12
	Contacte	12
	Expediați mesaje	13
4	Personalizați-vă telefonul	14
	Modificarea tonurilor	14
	Modificarea aspectului ecranului de pornire	14
	Profiluri	14
	Adăugarea scurtăturilor	15
	Durata de funcționare a bateriei	15
	Accesibilitate	16
	Reparabilitate	17
5	Cameră	18
	Fotografii și videoclipuri	18
6	Ceas, calendar și calculator	19
	Setarea manuală a orei și datei	19
	Ceas cu alarmă	19
	Calendar	19
	Calculator	19

7 Golirea telefonului	21
Reveniți la setările din fabrică	21
8 Informații despre produs și siguranță	22
Pentru siguranța dvs.	22
Apeluri de urgență	25
Întreținerea dispozitivului	25
Reciclare	26
Simbolul coș de gunoi barat	27
Informații referitoare la baterie și încărcător	27
Copii mici	28
Nichel	29
Dispozitive medicale	29
Dispozitive medicale implantate	29
Auzul	29
Protejați-vă dispozitivul de conținut dăunător	29
Vehicule	30
Medii cu pericol de explozie	30
Informații despre certificare	30
Despre administrarea drepturilor digitale	31
Drepturi de autor și alte notificări	32

1 Despre acest ghid de utilizare



Important: Pentru informații importante despre utilizarea în siguranță a dispozitivului și a bateriei, citiți „Informații despre produs și siguranță” înainte de a utiliza dispozitivul. Pentru a afla cum să începeți să utilizați noul dispozitiv, citiți ghidul de utilizare.

2 Pregătire pentru utilizare

TASTE ȘI COMPONENTE

Telefonul dvs.

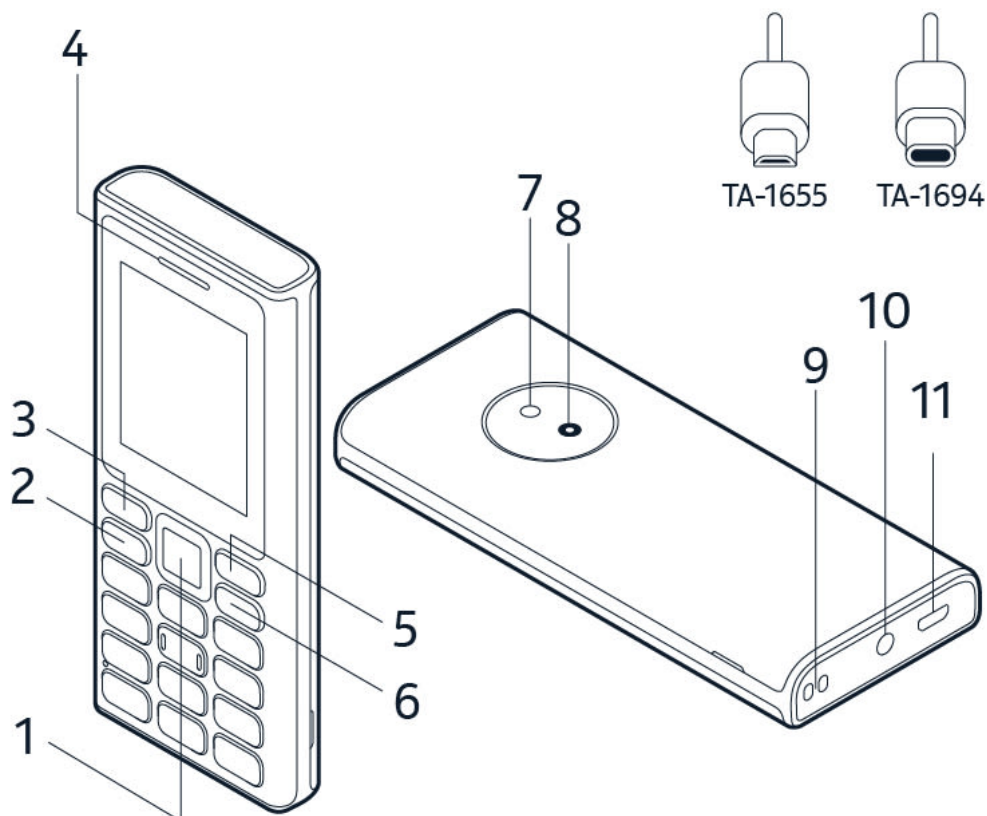

Acest ghid de utilizare se aplică pentru următorul model: TA-1655 și TA-1694.

- | | |
|-----------------------------------------------|---------------------------------|
| 1. Tastă de derulare | 7. Lanternă |
| 2. Tasta de apelare | 8. Cameră |
| 3. Tasta de selecție stânga | 9. Slot de atașare a șnurului |
| 4. Receptor/Difuzor | 10. Conector set căști-microfon |
| 5. Tasta de selecție dreapta | 11. Conector USB |
| 6. Tasta de pornire dispozitiv/terminare apel | |

Este posibil ca unele dintre accesoriile menționate în acest ghid de utilizare, precum încărcătorul, căștile sau cablul de date, să fie vândute separat.



Observație: Puteți seta telefonul să solicite un cod de securitate pentru a vă proteja confidențialitatea și datele personale. Selectați **Meniu** > **Securitate** > **Protecție tastatură** > **Cod de siguranță**. Compuneți un cod din 5-8 cifre și selectați **OK** > **Pornit**. Cu toate acestea, rețineți că trebuie să vă amintiți codul, deoarece HMD Global nu îl poate deschide sau ocoli.

Piese și conectori, magnetism

Nu vă conectați la aparate care emit semnale de ieșire, deoarece dispozitivul se poate deteriora. Nu conectați nicio sursă de curent la conectorul audio. Când conectați la conectorul audio orice dispozitiv sau set de căști cu microfon extern, altele decât cele aprobate spre a fi utilizate cu acest dispozitiv, aveți o grijă deosebită la nivelul de volum.

Unele componente ale dispozitivului sunt magnetice. Materialele metalice pot fi atrase de dispozitiv. Nu așezați carduri de credit sau alte carduri cu bandă magnetică în apropierea dispozitivului, pentru perioade lungi de timp, deoarece cardurile pot fi deteriorate.

CONFIGURAREA ȘI PORNIREA TELEFONULUI



Observație: Software-ul de sistem și aplicațiile preinstalate folosesc o parte semnificativă a spațiului de memorie.

Mini SIM



Important: Acest dispozitiv este conceput pentru a fi utilizat numai cu o cartelă mini SIM. Utilizarea cartelelor SIM incompatibile poate provoca defecțiuni ale cartelei sau ale dispozitivului și poate afecta datele stocate pe cartelă.



Observație: Opriți dispozitivul și deconectați-l de la încărcător și de la orice alt dispozitiv înainte de a scoate capacele. Evitați atingerea componentelor electronice în timp ce schimbați capacele. Păstrați și folosiți întotdeauna dispozitivul cu capacele montate.

Deschideți capacul din spate

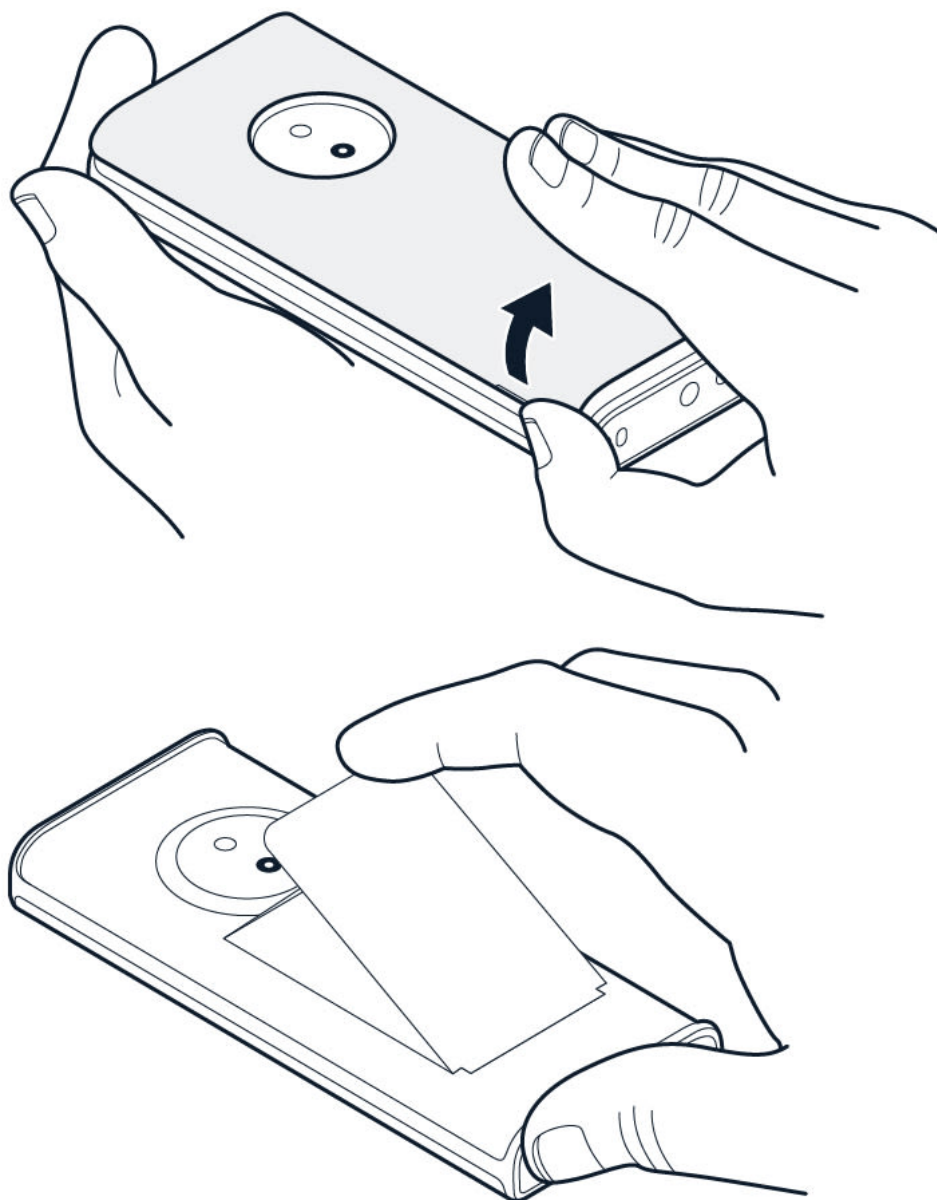

1. Introduceți unghia în mica fantă din partea laterală a telefonului, ridicați și îndepărtați capacul.
2. Dacă bateria este în telefon, ridicați-o.

Introduceți cartela SIM

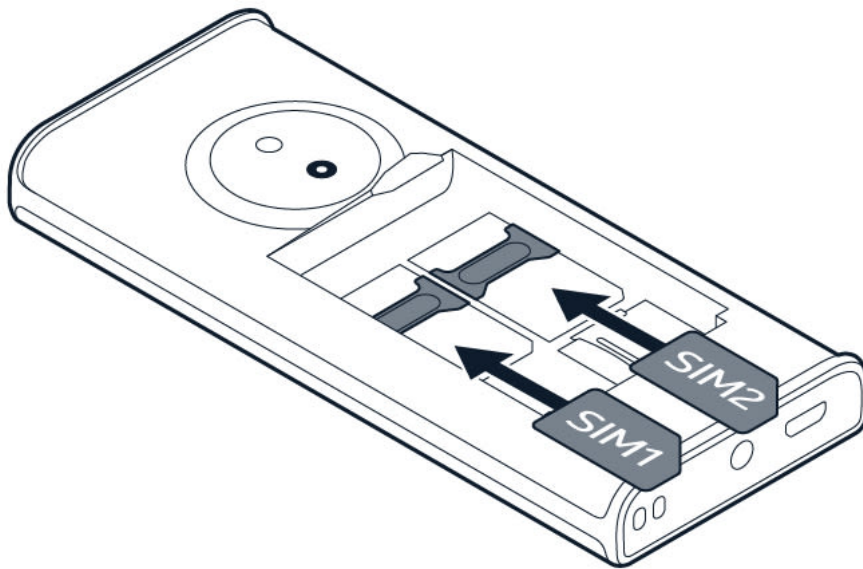

1. Introduceți unghia în mica fantă din partea laterală a telefonului, ridicați și îndepărtați capacul.
2. Dacă bateria este în telefon, ridicați-o.
3. Glisați cartela SIM în slotul aferent cartelei SIM, cu zona contactelor orientată în jos.
4. Glisați al doilea SIM în slotul SIM2. Ambele cartele SIM sunt simultan disponibile
5. Reintroduceți bateria.
6. Puneți la loc capacul din spate.



Sfat: Pentru a afla dacă telefonul tău poate folosi 2 cartele SIM, vezi eticheta de pe cutia de vânzare. Dacă pe etichetă există 2 coduri IMEI, aveți un telefon dual-SIM.

Introduceți cardul de memorie

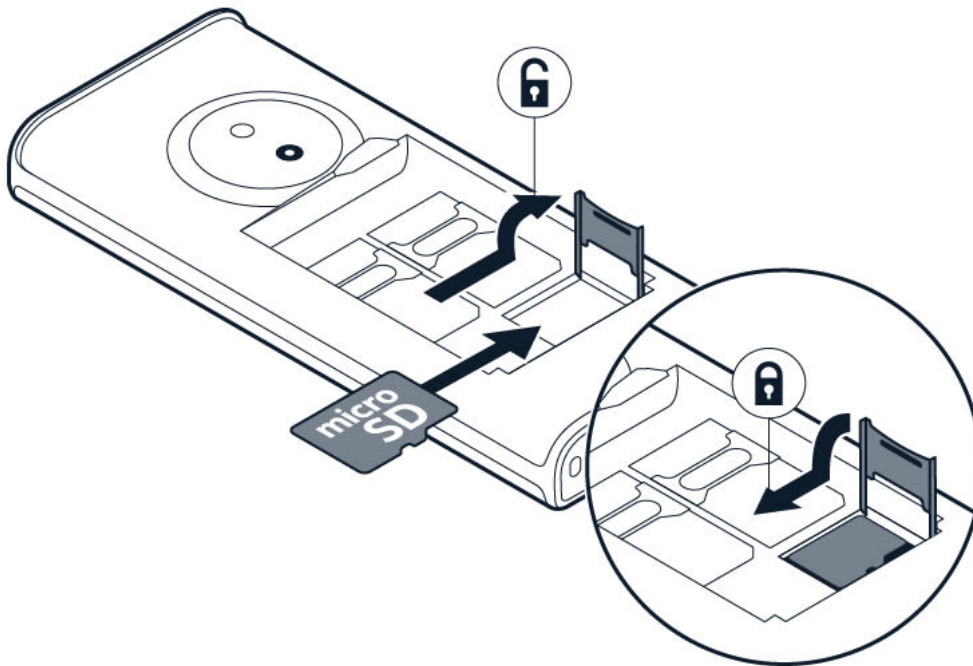

1. Glisați cartela de memorie în fanta pentru cartele de memorie.
2. Reintroduceți bateria.
3. Puneți la loc capacul din spate.

Utilizați numai carduri compatibile, omologate spre a fi utilizate cu acest dispozitiv. Cardurile incompatibile pot provoca defecțiuni ale cardului și dispozitivului, afectând și datele stocate pe card.



Important: Nu scoateți cartela de memorie atunci când este utilizată de o aplicație. Astfel se pot provoca defecțiuni ale cardului de memorie și ale dispozitivului, afectând și datele stocate pe card.



Sfat: Utilizați un card de memorie microSD rapid, de până la 32 GB de la un producător binecunoscut.



Notă: Software-ul de sistem și aplicațiile preinstalate utilizează o parte importantă din memoria dispozitivului.

Porniți telefonul

Apăsați și mențineți apăsat .

ÎNCĂRCAȚI DISPOZITIVUL

Bateria dumneavoastră a fost încărcată parțial în fabrică, dar poate fi necesar să o reîncărcați pentru a putea utiliza telefonul.

Încărcarea bateriei

1. Conectați încărcătorul la o priză de perete.
2. Conectați încărcătorul la dispozitiv.

Nu supraîncărcați bateria: După ce încărcarea dispozitivului este completă, deconectați mai întâi încărcătorul de la dispozitiv și apoi de la priza electrică.

Nu utilizați excesiv bateria: Evitați să lăsați bateria să scadă sub 20% sau să o utilizați până când se descarcă și se oprește.

Dacă bateria este complet descărcată, este posibil să fie necesare mai multe minute pentru afișarea indicatorului de încărcare.



Sfat: Puteți utiliza încărcarea prin USB atunci când nu este disponibilă o priză de perete. Eficiența energiei de încărcare USB variază în mod semnificativ și ar putea dura mult timp ca încărcarea să înceapă și aparatul să înceapă să funcționeze.

Model de încărcător

Pentru țările din UE: Utilizați dispozitivul doar cu o baterie reîncărcabilă BL-25AA originală. Încărcați dispozitivul folosind încărcătorul HAC-18. Tipul de fișă a încărcătorului poate varia. Este posibil ca HMD Global să furnizeze modele suplimentare de baterii și de încărcătoare pentru acest dispozitiv.

Din motive legate de mediu, acest pachet nu include încărcător. Acest dispozitiv poate fi alimentat cu majoritatea adaptoarelor de alimentare USB și un cablu cu fișă USB Type-C. Pentru a evita pagubele materiale și vătămările corporale, utilizați doar încărcătoare și cabluri care respectă reglementările naționale aplicabile, precum și standardele regionale și internaționale privind siguranța. Puterea furnizată de încărcător trebuie să fie de minimum 2 wați necesară pentru echipamentul radio și de maximum 5 wați pentru a obține viteza maximă de încărcare.

Dispozitivul dumneavoastră acceptă cablu USB-C. De asemenea, puteți încărca dispozitivul de la un computer utilizând un cablu USB, însă este posibil să dureze mai mult.

Pentru alte țări: Încărcați dispozitivul cu încărcătorul HAD-005. Este posibil ca HMD Global să furnizeze modele suplimentare de baterii și de încărcătoare pentru acest dispozitiv. Timpul de încărcare poate varia în funcție de capacitatea telefonului. Este posibil ca unele dintre accesoriile menționate în acest ghid de utilizare, precum încărcătorul, căștile sau cablul de date, să fie vândute separat.

Dacă încărcătorul nu este inclus în pachetul achiziționat, încărcați dispozitivul utilizând cablul de date (inclus) și un adaptor de alimentare USB (poate fi comercializat separat). Puteți încărca

dispozitivul folosind cabluri și adaptoare de alimentare de terță parte, compatibile cu USB 2.0 sau cu o tehnologie ulterioară și care respectă reglementările naționale și standardele regionale și internaționale aplicabile privind siguranța. Este posibil ca alte adaptoare să nu respecte standardele aplicabile privind siguranța, iar încărcarea cu astfel de adaptoare poate atrage riscuri de pagube materiale sau vătămări corporale. Pentru a optimiza încărcarea dispozitivului, se recomandă să utilizați un adaptor de alimentare cu intrare de 100-240 V~50/60 Hz 0,1 A și ieșire de 5 V/1 A.

TASTATURĂ

Utilizarea tastelor telefonului

- Pentru a vedea aplicațiile și caracteristicile telefonului dvs., pe ecranul de pornire, selectați **Meniu**.
- Pentru a accesa o aplicație sau o funcție, apăsați tasta de parcurgere în sus, în jos, la stânga sau la dreapta. Pentru a deschide aplicația sau caracteristica, apăsați tasta de derulare.
- Pentru a reveni la ecranul de pornire, apăsați tasta Terminare.
- Pentru a schimba volumul telefonului în timpul unui apel sau când ascultați radioul, derulați la stânga sau la dreapta.

Blocarea tastelor

Pentru a evita apăsarea accidentală a tastelor, blocați tastatura: selectați **Salt la** > **Blocare taste**. Pentru a debloca tastatura, apăsați tasta Terminare și selectați **Debloc**.

Scrierea cu ajutorul tastelor

Apăsați o tastă de mai multe ori, până când se afișează o literă.

Pentru a introduce un spațiu, apăsați tasta 0.

Pentru a tasta un caracter special sau un semn de punctuație, apăsați tasta asterisc sau, dacă utilizați dicționarul, apăsați lung tasta #.

Pentru a comuta între majuscule și minuscule sau pentru a tasta un număr, apăsați de mai multe ori tasta #.

3 Apeluri, contacte și mesaje

APELURI

Efectuarea unui apel

Aflați cum să efectuați un apel cu noul dvs. telefon.

1. Introduceți numărul de telefon. Pentru a introduce caracterul +, utilizat pentru apeluri internaționale, apăsați de două ori tasta *.
2. Apăsați tasta de apelare. Dacă vi se solicită, selectați cartela SIM pe care doriți să o utilizați.
3. Pentru a încheia apelul, apăsați tasta Terminare.

Preluarea unui apel

Apăsați .

CONTACTE

Adăugarea unui contact

1. Selectați **Meniu** >  > **Adăugare contact**.
2. Selectați unde doriți să salvați contactul.
3. Scrieți numele și tastați numărul de telefon.
4. Selectați **OK**.

Salvarea unui contact din jurnalul de apeluri

1. Selectați **Meniu** >  > **Apeluri nepreluare**, **Apeluri recepționate** sau **Numere formate**, în funcție de locația unde doriți să salvați contactul.
2. Derulați până la numărul pe care doriți să îl salvați, selectați **Opț.** > **Memorare** și selectați unde doriți să salvați contactul.
3. Adăugați numele contactului, verificați dacă numărul de telefon este corect și selectați **OK**.

Apelarea unui contact

Puteți să apelați un contact direct din lista de contacte.

1. Selectați **Meniu** > .
2. Selectați **Nume** și derulați până la contactul pe care doriți să îl apelați.
3. Apăsați tasta de apelare.

EXPEDIAȚI MESAJE

Scrierea și trimiterea mesajelor

1. Selectați **Meniu** >  > **Scriere mesaje**.
2. Scrieți mesajul.
3. Selectați **Opțiuni** > **Trimitere**. Dacă vi se solicită, selectați cartela SIM pe care doriți să o utilizați.
4. Tastați un număr de telefon sau selectați **Căutare** și adăugați un destinatar din lista de contacte.

4 Personalizați-vă telefonul

MODIFICAREA TONURILOR

Setarea de tonuri noi

1. Selectați **Meniu** >  > **Setări sunet**.
2. Selectați ce ton doriți să schimbați și selectați pentru care cartelă SIM doriți să îl schimbați, dacă vi se solicită.
3. Derulați până la tonul dorit și selectați **OK**.

MODIFICAREA ASPECTULUI ECRANULUI DE PORNIRE

Alegeți o nouă imagine de fundal

Puteți modifica imaginea de fundal a ecranului de pornire.

1. Selectați **Meniu** >  > **Setări afișaj** > **Imagine fundal**.
2. Selectați imaginea de fundal dorită.
3. Selectați modul în care doriți să poziționați imaginea de fundal pe ecranul de pornire.

Afișarea datei și orei

Puteți selecta dacă doriți sau nu să afișați data și ora pe ecranul de pornire al telefonului.

Selectați **Meniu** >  > **Setări oră** > **Afișare dată și oră** > **Afișare ceas**.

Dacă doriți ca telefonul dvs. să actualizeze automat ora, activați **Actualiz. autom. oră și dată**. Poate fi necesar să reporniți telefonul pentru ca această setare să funcționeze.



Sfat: De asemenea, puteți seta telefonul să afișeze ora chiar și în modul inactiv. Selectați **Meniu** >  > **Setări afișaj** > **Ecran de așteptare** > **Activat**.

PROFILURI

Personalizarea profilurilor

Există mai multe profiluri pe care le puteți utiliza în diferite situații. De exemplu, există un profil silențios pentru momentele în care nu doriți ca sunetul să fie pornit și un profil cu volum puternic pentru mediile zgomotoase.

Puteți personaliza și mai mult profilurile.

1. Selectați **Meniu** > **⚙️** > **Profiluri**.
2. Selectați un profil și **Personalizare**.

Pentru fiecare profil, puteți seta un sunet specific, volumul sunetului, sunetele pentru mesaje etc.

ADĂUGAREA SCURTĂTURILOR

Puteți adăuga pe ecranul de pornire scurtături către diferite aplicații și setări.

Editarea setărilor meniului Salt la

În partea din stânga jos a ecranului de pornire este tasta **Salt la**, care conține scurtături către diverse aplicații și setări. Selectați scurtăturile cele mai convenabile pentru dvs.

1. Selectați **Meniu** > **⚙️** > **Salt la setări** > **Selectare opțiuni**.
2. Derulați până la fiecare scurtătură pe care doriți să o aveți în lista **Salt la** și selectați **Marcare**.
3. Selectați **Realizat** > **Da** pentru a salva modificările.

De asemenea, puteți reorganiza lista **Salt la**.

1. Selectați **Organizare**.
2. Derulați până la articolul pe care doriți să îl mutați, selectați **Mutați** și locația unde doriți să îl mutați.
3. Selectați **Înapoi** > **OK** pentru a salva modificările.

DURATA DE FUNCȚIONARE A BATERIEI

Economisiți energie

Dacă se aplică:

- Utilizați selectiv conexiunile la rețea pentru a economisi energie: Activați Bluetooth doar când este necesar.
- Utilizați o conexiune Wi-Fi în loc de date mobile pentru a vă conecta la internet.
- Dacă nu doriți să apălați sau să primiți apeluri, activați modul avion.

Modul avion deconectează toate conexiunile la rețeaua mobilă și dezactivează toate caracteristicile wireless ale dispozitivului dumneavoastră.

ACCESIBILITATE

Faceți textul mai mare

Puteți ajusta dimensiunea textului, astfel încât să fie mai mic sau mai mare.

În funcție de modelul dispozitivului dumneavoastră, accesați setările de sistem sau de afișare pentru a ajusta.

Aflați mai multe despre caracteristicile de accesibilitate

Pentru a afla mai multe despre caracteristicile de accesibilitate ale acestui dispozitiv, vizitați Inițiativa globală de raportare a accesibilității: <https://www.gari.info/findphones.cfm>

Notă pentru ghidul audio online

1. Pentru a accesa ghidul de utilizare online, accesați www.hmd.com/support. Căutați modelul produsului dumneavoastră și accesați ghidul de utilizare online corespunzător.
2. Activați caracteristica text transformat în vorbire din browserul sau de pe dispozitivul dumneavoastră pentru ca textul de pe ecran să fie citit cu voce tare.

Cum se activează caracteristica text transformat în vorbire

PC-uri cu Windows (Windows 10, 11 sau o versiune mai nouă):

- Accesați Setări > Acces ușor (Windows 10) sau Accesibilitate (Windows 11).
- Selectați Narator și setați-l la pornit pentru a activa cititorul de ecran integrat.

Pe versiunile de Windows anterioare:

- Instalați o extensie de browser precum Speechify pentru citirea cu voce tare a conținutului web.

Mac®/macOS®:

- În Safari, accesați Editare > Vorbire > Pornire vorbire pentru ca dispozitivul Mac să citească textul cu voce tare.
- Pentru a opri, accesați Editare > Vorbire > Oprire vorbire.

Pentru instrucțiuni detaliate privind activarea caracteristicii text transformat în vorbire pentru dispozitivul sau browserul dumneavoastră, consultați ghidul de utilizare al dispozitivului dumneavoastră.

REPARABILITATE

Opțiuni de auto-reparare

Asistența pentru auto-reparare este disponibilă pentru anumite dispozitive în anumite țări. Detalii sunt disponibile la www.hmd.com/self-repair.

5 Cameră

FOTOGRAFII ȘI VIDEOCLIPURI

Faceți o fotografie

1. Selectați **Meniu** > **Cameră**.
2. Pentru a mări sau a micșora, derulați în sus sau în jos.
3. Pentru a realiza o fotografie, apăsați pe tasta de derulare.

Pentru a vedea fotografia pe care tocmai ați făcut-o, selectați **Nou** > **Opt.** > **Vizualizare fotografii** > **Fotografii capturate**.

Pentru a vedea toate fotografiile, pe ecranul de pornire, selectați **Meniu** > **Fotografii**.



Păstrați o distanță de siguranță atunci când utilizați blițul. Nu utilizați blițul îndreptat asupra unor persoane sau animale aflate aproape de dispozitiv. Nu acoperiți blițul când faceți o fotografie.

Înregistrarea unui videoclip

1. Pentru a porni camera video, selectați **Meniu** > **Camera** > **Opt.** > **Camera video**.
2. Pentru a porni înregistrarea, apăsați pe tasta de derulare.
3. Pentru a mări sau micșora, derulați la dreapta sau la stânga.
4. Pentru a opri înregistrarea, apăsați pe tasta de derulare.

Pentru a vedea videoclipul pe care tocmai l-ați înregistrat, pe ecranul de pornire selectați **Meniu** > **Videoclipuri**.

6 Ceas, calendar și calculator

SETAREA MANUALĂ A OREI ȘI DATEI

Modificați ora și data

1. Selectați **Meniu** > **Setări** > **Setări oră**.
2. Selectați **Actualizare automată a datei și orei** > **Dezactivat**.
3. Selectați **Ceas** > **Setare oră** și introduceți ora > **Ok**.
4. Selectați **Setarea datei**, introduceți data > **Ok**.

CEAS CU ALARMĂ

Setarea unei alarme

1. Selectați **Meniu** >  > **Setare alarme**.
2. Selectați o alarmă și utilizați tasta de derulare pentru a seta ora.
3. Selectați **OK**.

Dacă doriți ca alarma să se repete în anumite zile, selectați alarma, apoi selectați **Repetare alarmă** > **Repetare alarmă**, derulați la fiecare zi în care doriți să pornească alarma și selectați **Marcare**. Apoi selectați **Efectuat** > **Da**.

CALENDAR

Adăugarea unui eveniment în calendar

1. Selectați **Meniu** > .
2. Derulați până la o dată și selectați **Opț.** > **Adăug. memento**.
3. Introduceți numele evenimentului și selectați **OK**.
4. Selectați dacă doriți să adăugați o alarmă la eveniment și selectați **OK**.

CALCULATOR

Aflați cum să faceți adunări, scăderi, înmulțiri și împărțiri utilizând calculatorul telefonului dvs.

Cum să calculați

1. Selectați **Meniu** > .
2. Introduceți primul factor al calculului, utilizați tasta de parcurgere pentru a selecta operația, apoi introduceți cel de-al doilea factor.
3. Selectați **Egal** pentru a obține rezultatul calculului.

Selectați **Ștergeți** pentru a șterge câmpul cu cifre.

7 Golirea telefonului

REVENIȚI LA SETĂRILE DIN FABRICĂ

Resetați telefonul

Puteți reveni la setările originale din fabrică, dar această resetare elimină toate datele salvate în memoria telefonului și toate elementele de personalizare.

Dacă nu mai utilizați telefonul, rețineți faptul că dvs. vă revine responsabilitatea de a elimina conținutul privat.

Pentru a reseta telefonul la setările originale și a elimina toate datele, tastați din ecranul de pornire `*#7370#`. Dacă vi se solicită, introduceți codul de securitate.

8 Informații despre produs și siguranță

PENTRU SIGURANȚA DVS.

Citiți aceste instrucțiuni simple. Nerespectarea acestor instrucțiuni poate fi periculoasă sau poate încălca legislația și reglementările locale. Pentru informații suplimentare, citiți în întregime ghidul utilizatorului.

DEZACTIVARE ÎN ZONE CU RESTRICȚII



Opriți dispozitivul dacă folosirea dispozitivelor mobile este interzisă sau dacă aceasta poate provoca interferențe sau pericole, de exemplu, în avioane, în spitale sau în apropierea dispozitivelor medicale sau în apropierea zonelor cu carburanți, substanțe chimice sau cu pericol de explozie. Respectați toate instrucțiunile din zonele cu restricție.

SIGURANȚA CIRCULAȚIEI ÎNAINTE DE TOATE



Respectați toate legile locale. Păstrați-vă întotdeauna mâinile libere în timp ce conduceți un autovehicul. Prima grijă a dvs. în timp ce conduceți un autovehicul trebuie să fie siguranța circulației.

INTERFERENȚE



Toate dispozitivele wireless pot intra în interferență, ceea ce le-ar putea afecta performanțele.

SERVICE AUTORIZAT



Numai personalul autorizat poate instala sau repara acest produs, cu excepția cazului în care este disponibilă asistența pentru repararea pe cont propriu. Vedeți mai multe informații la www.hmd.com/self-repair.

BATERII, ÎNCĂRCĂTOARE ȘI ALTE ACCESORII



Folosiți numai baterii, încărcătoare și alte accesorii omologate de HMD Global Oy pentru a fi utilizate cu acest model. Nu conectați între ele produse incompatibile.

PĂSTRAȚI DISPOZITIVUL ÎN STARE USCATĂ



Dacă dispozitivul dvs. este rezistent la apă, consultați clasa IP a acestuia în specificațiile sale tehnice, pentru a beneficia de instrucțiuni mai detaliate.

COMPONENTE DIN STICLĂ



Dispozitivul și/sau ecranul acestuia sunt realizate din sticlă. Aceasta se poate sparge dacă dispozitivul este scăpat pe o suprafață dură sau este supus unui impact puternic. Nu utilizați dispozitivul până când sticla nu este înlocuită.

PROTEJAȚI-VĂ AUZUL



Pentru a împiedica apariția problemelor de auz, evitați audițiile îndelungate la volum mare. Fiți precauți când țineți dispozitivul la ureche atunci când utilizați difuzorul.

APELURI DE URGENȚĂ



Important: Conexiunile nu pot fi garantate în toate condițiile. Nu vă bazați niciodată exclusiv pe un telefon mobil pentru efectuarea unor comunicări esențiale, cum ar fi urgențele de natură medicală.

Înainte de efectuarea apelului:

- Porniți telefonul.
 - Deblocați ecranul și tastatura telefonului, dacă sunt blocate.
 - Deplasați-vă într-un loc cu semnal de putere adecvată.
1. Apăsați tasta Terminare de mai multe ori, până când se afișează ecranul de pornire.
 2. Introduceți numărul oficial de urgență valabil în zona dvs. Numerele de apel ale serviciilor de urgență variază în funcție de zona în care vă aflați.
 3. Apăsați tasta de apelare.
 4. Furnizați toate informațiile necesare cât mai exact posibil. Nu încheiați convorbirea până nu vi se permite acest lucru.

De asemenea, poate fi necesară parcurgerea pașilor de mai jos:

- Introduceți o cartelă SIM în telefon.
- Dacă telefonul solicită un cod PIN, introduceți numărul oficial de urgență valabil în zona dvs. și apăsați tasta de apelare.
- În telefon, dezactivați limitările apelurilor, cum ar fi restricționarea apelurilor, apelarea numerelor fixe sau grup închis de utilizatori.

ÎNTREȚINEREA DISPOZITIVULUI

Manevrați cu grijă dispozitivul, acumulatorul, încărcătorul și accesoriile. Următoarele sugestii vă pot ajuta să mențineți dispozitivul în funcțiune.

- Păstrați dispozitivul în stare uscată. Precipitațiile, umiditatea și alte tipuri de lichide sau impurități pot conține substanțe care corodează circuitele electronice.
- Nu folosiți și nu depozitați dispozitivul în zone cu mult praf sau murdărie.
- Nu păstrați dispozitivul la temperaturi ridicate. Este posibil ca temperaturile ridicate să deterioreze dispozitivul sau acumulatorul.
- Nu păstrați dispozitivul la temperaturi scăzute. Când dispozitivul revine la temperatură normală, umezeala poate forma condens în interiorul acestuia și îl

poate deteriora.

- Nu deschideți dispozitivul în alt mod decât cel descris în ghidul utilizatorului.
- Modificările neautorizate pot duce la defectarea dispozitivului și pot reprezenta o încălcare a reglementărilor privind aparatele de comunicații prin unde radio.
- Nu scăpați, nu loviți și nu scuturați dispozitivul sau bateria. Manipularea dură poate distruge dispozitivul.
- Utilizați o lavetă moale, curată și uscată pentru a curăța suprafața dispozitivului.
- Nu vopsiți dispozitivul. Vopseaua poate împiedica funcționarea corectă.
- Feriți dispozitivul de magneți sau câmpuri magnetice.
- Pentru ca informațiile importante să fie în siguranță, stocați-le în cel puțin două locuri separate (cum ar fi aparatul, cartela de memorie sau calculatorul) sau scrieți-le pe hârtie.

În timpul funcționării intensive, dispozitivul se poate încălzi. În majoritatea cazurilor, acest lucru este normal. Pentru a evita supraîncălzirea, dispozitivul poate încetini automat, poate închide aplicații, deconecta încărcarea și, dacă este necesar, se poate opri. Dacă dispozitivul nu funcționează corespunzător, duceți-l la cea mai apropiată unitate de service.

RECICLARE



Duceți întotdeauna produsele electronice, bateriile și acumulatorii, precum și ambalajele folosite la centrele de colectare specializate. Astfel ajutați la prevenirea eliminării necontrolate a deșeurilor și promovați reciclarea materialelor. Produsele electrice și electronice conțin numeroase materiale valoroase, inclusiv metale (cum ar fi cupru, aluminiu, oțel și magneziu) și metale prețioase (cum ar fi aur, argint și paladiu). Toate materialele din dispozitiv pot fi recuperate ca materiale și energie.

SIMBOLUL COȘ DE GUNOI BARAT

Simbolul coș de gunoi barat



Simbolul coș de gunoi barat plasat pe un produs, pe baterii, pe documentație sau pe ambalaj indică faptul că toate produsele electrice și electronice, precum și bateriile se colectează separat la sfârșitul ciclului de viață. Nu uitați să eliminați mai întâi datele personale de pe dispozitiv. Nu aruncați aceste produse la gunoiul municipal nesortat: reciclați-le. Pentru informații despre cel mai apropiat punct de reciclare, consultați autoritatea locală de deșeurii sau citiți despre programul de preluare al HMD și disponibilitatea acestuia în țara dvs. la www.hmd.com/phones/support/topics/recycle.

INFORMAȚII REFERITOARE LA BATERIE ȘI ÎNCĂRCĂTOR

Informații despre baterie și încărcător

Pentru a verifica dacă dispozitivul are o baterie detașabilă, nedetașabilă sau înlocuibilă de utilizator, consultați ghidul tipărit.

Aparate cu acumulator amovibil Folosiți dispozitivul numai cu un acumulator reîncărcabil original. Bateria poate fi încărcată și descărcată de sute de ori, dar în cele din urmă se va uza. Atunci când duratele de convorbire și de așteptare sunt considerabil mai reduse decât ar fi normal, înlocuiți bateria.

Aparate cu acumulator ce nu poate fi scos Nu încercați să scoateți bateria, deoarece puteți deteriora telefonul. Bateria poate fi încărcată și descărcată de sute de ori, dar, în cele din urmă, se va uza. Dacă duratele de convorbire și duratele în regim de așteptare sunt considerabil mai scurte decât în mod normal, duceți dispozitivul la cea mai apropiată unitate de service autorizată pentru înlocuirea bateriei.

Dispozitive cu baterie înlocuibilă de utilizator Pentru a înlocui bateria, urmați instrucțiunile de reparare automată ale HMD sau duceți dispozitivul la cel mai apropiat centru de service autorizat. Pentru informații suplimentare despre repararea pe cont propriu, accesați www.hmd.com/self-repair.

Încărcați dispozitivul cu un încărcător compatibil. Tipul mufei de încărcător poate varia. Timpul de încărcare poate varia în funcție de capacitatea dispozitivului.

Informații privind siguranța bateriei și a încărcătorului

După ce se încheie încărcarea dispozitivului, deconectați încărcătorul de la dispozitiv și de la priza electrică. Rețineți că încărcarea continuă nu ar trebui să depășească 12 ore. Dacă nu este utilizată, o baterie complet încărcată se va descărca în timp.

Temperaturile extreme reduc capacitatea și durata de viață a bateriei. Pentru performanță optimă, păstrați întotdeauna bateria la temperaturi cuprinse între 15 °C și 25 °C (59 °F și 77 °F). Este posibil ca un dispozitiv a cărui baterie este fierbinte sau rece să nu funcționeze temporar. Rețineți că bateria se poate descărca rapid la temperaturi scăzute și poate pierde suficientă energie pentru ca dispozitivul să se oprească în câteva minute. Când vă aflați în aer liber la temperaturi scăzute, mențineți dispozitivul cald.

Respectați reglementările locale. Reciclați bateria ori de câte ori acest lucru este posibil. Nu eliminați la deșeurile menajere.

Nu expuneți bateria la presiuni ale aerului extrem de scăzute și nici la temperaturi extrem de ridicate, cum ar fi cele obținute prin eliminare în foc, întrucât aceasta poate provoca explozia bateriei sau scurgerea de lichid ori gaz inflamabil.

Nu demontați, nu tăiați, nu striviți, nu îndoiți, nu înțepați și nu deteriorați în alt mod bateria. În cazul apariției unei scurgeri de lichid din baterie, evitați contactul lichidului cu pielea sau cu ochii. Dacă, totuși, acest lucru se întâmplă, spălați imediat cu apă din abundență zonele afectate sau apelați la un medic. Nu modificați bateria, nu încercați să introduceți corpuri străine în aceasta, nu o scufundați și feriți-o de apă sau alte lichide. Bateriile pot exploda dacă sunt deteriorate.

Folosiți bateria și încărcătorul numai conform destinației. Utilizarea incorectă sau utilizarea unor baterii sau a unor încărcătoare incompatibile poate implica riscuri de incendii, explozii sau alte pericole. De asemenea, poate duce la anularea aprobărilor sau a garanțiilor acordate dispozitivului. În cazul în care considerați că bateria sau încărcătorul sunt deteriorate, duceți-le la un centru de service sau la distribuitorul telefonului înainte de a continua să le utilizați. Nu folosiți niciodată un încărcător sau un acumulator deteriorat. Utilizați încărcătoarele doar la interior. Nu încărcați dispozitivul în timpul unei furtuni cu descărcări electrice.

Pentru a scoate din priză cablul de alimentare al încărcătorului sau al unui accesoriu, prindeți ștecherul și trageți de acesta, nu de cablu.

În plus, se aplică următoarele dacă dispozitivul are o baterie detașabilă sau înlocuibilă de către utilizator:

- Opriți întotdeauna dispozitivul și deconectați încărcătorul înainte de a îndepărta orice capace sau baterie.
- Scurtcircuitarea accidentală poate apărea când un obiect metalic atinge contactele metalice ale bateriei. Este posibil ca acesta să deterioreze bateria sau alt obiect.

COPII MICI

Aparatul dvs. și accesoriile acestuia nu sunt jucării. Acestea ar putea conține piese de mici dimensiuni. Nu le lăsați la îndemâna copiilor mici.

NICHEL

Suprafața acestui dispozitiv nu conține nichel.

DISPOZITIVE MEDICALE

Folosirea echipamentelor de transmisie radio, inclusiv a telefoanelor mobile, poate interfera cu funcționarea unor aparate medicale neprotejate corespunzător. Adresați-vă unui medic sau producătorului echipamentului medical pentru a afla dacă acesta este protejat corespunzător față energia radio externă.

DISPOZITIVE MEDICALE IMPLANTATE

Pentru a evita eventualele interferențe, producătorii de dispozitive medicale implantate (precum stimulatoare cardiace, pompe de insulină și neurostimulatoare) recomandă păstrarea unei distanțe minime de 15,3 centimetri între un dispozitiv wireless și unul medical. Persoanele care au astfel de dispozitive trebuie să respecte următoarele reguli:

- Să țină întotdeauna dispozitivul mobil la o distanță mai mare de 15,3 centimetri de dispozitivul medical.
- Să nu poarte dispozitivul mobil în buzunarul de la piept.
- Să țină dispozitivul mobil la urechea opusă poziției dispozitivului medical.
- Să oprească dispozitivul mobil dacă există un motiv de a bănuși prezența unei interferențe.
- Să respecte instrucțiunile producătorului dispozitivului medical implantat.

Dacă aveți întrebări privind utilizarea dispozitivului dvs. mobil în apropierea unui dispozitiv medical implantat, consultați medicul.

AUZUL



Avertizare: Când utilizați setul cu cască, abilitatea dvs. de a auzi sunetele din exterior poate fi redusă. Nu utilizați setul cu cască dacă acest lucru vă poate periclita siguranța.

Unele aparate mobile pot interfera cu unele proteze auditive.

PROTEJAȚI-VĂ DISPOZITIVUL DE CONȚINUT DĂUNĂTOR

Dispozitivul dvs. poate fi expus la viruși și alte tipuri de conținut dăunător. Luați-vă următoarele măsuri de precauție:

- Atenție la deschiderea mesajelor. Acestea pot conține software rău intenționat sau dăunător pentru dispozitivul sau computerul dvs.
- Fiți atenți când acceptați solicitări de conectivitate sau când navigați pe internet. Nu acceptați conexiuni Bluetooth® de la surse în care nu aveți încredere.
- Instalați antivirus și alte programe de securitate pe orice computer conectat.
- Dacă accesați marcaje preinstalate și linkuri către site-urile unor părți terțe, luați măsurile de precauție corespunzătoare. HMD Global nu își asumă responsabilitatea pentru astfel de site-uri.

VEHICULE

Este posibil ca semnalele radio să afecteze sistemele electronice instalate sau ecranate necorespunzător în automobile. Pentru informații suplimentare, interesați-vă la producătorul autovehiculului sau al echipamentelor din dotarea acestuia. Doar personalul autorizat poate instala dispozitivul într-un vehicul. Instalarea neadecvată poate fi periculoasă și poate anula garanția aparatului. Verificați regulat ca toate echipamentele wireless din vehiculul Dvs. să fie montate și să funcționeze în mod adecvat. Nu depozitați și nu transportați materiale sau explozive în același compartiment cu aparatul, cu componentele sau cu accesoriile acestuia. Nu amplasați dispozitivul sau accesoriile acestuia în zona de declanșare a airbagului.

MEDII CU PERICOL DE EXPLOZIE

Închideți aparatul în mediile cu pericol de explozie, cum ar fi pompele de benzină. Scântele pot provoca explozii sau incendii care pot duce la vătămări corporale sau deces. Conformați-vă restricțiilor din depozitele de carburanți, din incinta combinatelor chimice sau din locurile unde se efectuează lucrări cu explozibili. Este posibil ca zonele cu medii cu pericol de explozie să nu fie marcate vizibil. Acestea includ, de obicei, zone unde se recomandă oprirea motorului, cala vapoarelor, unități de transfer și stocare a substanțelor chimice și zone în care aerul conține substanțe chimice sau particule. Consultați producătorii vehiculelor alimentate cu gaze lichefiate (cum ar fi propanul sau butanul) pentru a stabili dacă acest aparat poate fi utilizat în siguranță în apropierea acestora.

INFORMAȚII DESPRE CERTIFICARE

Acest dispozitiv mobil îndeplinește recomandările cu privire la expunerea la unde radio.

Dispozitivul mobil este un emițător și un receptor radio. Este conceput pentru a nu depăși limitele de expunere la unde radio (radiofrecvență, câmpuri electromagnetice) prevăzute în recomandările internaționale ale organizației științifice independente ICNIRP. Aceste recomandări includ marje de siguranță substanțiale, menite să asigure protecția tuturor persoanelor, indiferent de vârstă și de starea de sănătate. Recomandările privind expunerile se bazează pe Specific Absorption Rate (SAR), care este expresia cantității de radiofrecvență

(RF) din cap sau din corp atunci când dispozitivul este în faza de transmitere. Limita SAR ICNIRP pentru dispozitive mobile este de 2,0 W/kg, calculată ca valoare medie pe 10 grame de țesut.

Testele SAR sunt desfășurate cu dispozitivul în pozițiile de funcționare standard, transmițând la cel mai înalt nivel de putere certificat, pe toate benzile de frecvență.

Acest dispozitiv corespunde recomandărilor de expunere la radiofrecvență atunci când este lipit de cap sau când este amplasat la o distanță de cel puțin 5/8 inchi (1,5 cm) față de corp. Dacă telefonul este purtat pe corp, într-un toc de purtare, într-o agățătoare la centură sau în alt suport pentru dispozitiv, aceste suporturi nu trebuie să conțină metale și trebuie să asigure plasarea telefonului cel puțin la distanța față de corp specificată mai sus.

Pentru transmiterea de date sau de mesaje este necesară o conexiune bună cu rețeaua. Expedierea poate fi întârziată până când o astfel de conexiune este disponibilă. Urmați instrucțiunile referitoare la distanțele de separație menționate mai sus până la terminarea expedierii.

În timpul utilizării generale, valorile SAR sunt în mod normal mai mici decât valorile menționate mai sus. Acest lucru se datorează faptului că, pentru a asigura eficiența sistemului și pentru a minimiza interferența cu rețeaua, puterea de funcționare a dispozitivului mobil este diminuată automat atunci când nu este necesară pentru efectuarea apelurilor. Cu cât puterea este mai mică, cu atât este mai mică valoarea SAR.

Modelele de dispozitiv pot avea diferite versiuni și mai multe valori. De-a lungul timpului pot apărea modificări ale componentelor și ale designului și unele dintre acestea pot afecta valorile SAR.

Pentru informații suplimentare, accesați www.sar-tick.com. Rețineți: dispozitivele mobile pot transmite chiar și atunci când nu efectuați apeluri vocale.

Organizația Mondială a Sănătății (OMS) a specificat că informațiile științifice disponibile curent nu indică necesitatea niciunei măsuri de precauție speciale în timpul utilizării dispozitivelor mobile. Dacă doriți să reduceți gradul de expunere, se recomandă limitarea utilizării sau utilizarea unui kit fără comenzi manuale pentru a ține dispozitivul la distanță de cap și de corp. Pentru mai multe informații și explicații și discuții despre expunerea la RF, accesați site-ul web al OMS la www.who.int/health-topics/electromagnetic-fields#tab=tab_1.

Consultați www.hmd.com/sar pentru valoarea SAR maximă a dispozitivului.

DESPRE ADMINISTRAREA DREPTURILOR DIGITALE

La utilizarea acestui dispozitiv, respectați toate legile, precum și obiceiurile locale, dreptul la viață privată și alte drepturi legitime ale celorlalte persoane, inclusiv drepturile de autor. Protecția drepturilor de autor ar putea împiedica copierea, modificarea sau transferul unor fotografii, piese muzicale sau a altui tip de conținut.

DREPTURI DE AUTOR ȘI ALTE NOTIFICĂRI

Drepturi de autor

Disponibilitatea produselor, a funcțiilor, a aplicațiilor și a serviciilor poate varia în funcție de regiune. Pentru informații suplimentare, contactați distribuitorul sau furnizorul de servicii. Acest dispozitiv poate conține piese, tehnologii sau programe ce pot face obiectul unor legi sau reglementări privind exportul din S.U.A. sau din alte țări. Orice act contrar legii este interzis.

Conținutul acestui document trebuie luat "ca atare". Cu excepția cazurilor prevăzute de legea aplicabilă, niciun fel de garanții, explicite sau implicite, incluzând, dar fără a se limita la garanțiile implicite de vandabilitate și adecvare la un scop anume, nu se oferă în legătură cu acuratețea, corectitudinea sau conținutul acestui document. HMD Global își rezervă dreptul de a modifica acest document sau de a-l retrage oricând, fără notificare prealabilă.

În limitele maxime permise de legea aplicabilă, în nicio situație, HMD Global sau oricare dintre licențiatorii săi nu vor fi ținuți responsabili pentru niciun fel de pierderi de date sau de venituri sau pentru niciun fel de daune speciale, incidente, subsecvente sau indirecte, oricum s-ar fi produs.

Este interzisă reproducerea, transferul sau distribuirea unor părți sau a întregului conținut al acestui material în orice formă fără permisiunea prealabilă scrisă a companiei HMD Global. HMD Global duce o politică de dezvoltare continuă. HMD Global își rezervă dreptul de a face modificări și îmbunătățiri oricărui produs descris în acest document, fără notificare prealabilă.

HMD Global nu face nicio declarație, nu oferă nicio garanție și nu-și asumă nicio responsabilitate pentru funcționarea sau conținutul aplicațiilor terțelor părți ori asistența pentru utilizatorii finali, legată de aceste aplicații furnizate împreună cu dispozitivul. Utilizând o aplicație, confirmați faptul că aceasta este furnizată "ca atare".

Descărcarea hărților, a jocurilor, a muzicii și a înregistrărilor video și încărcarea imaginilor și a înregistrărilor video poate implica transferul unor volume mari de date. Este posibil ca furnizorul de servicii să vă factureze pentru transferul de date. Disponibilitatea anumitor produse, servicii și funcții poate varia în funcție de regiune. Consultați furnizorul local pentru detalii suplimentare despre disponibilitatea opțiunilor de limbă.

Anumite caracteristici, funcționalități și specificații ale produsului pot fi dependente de rețea și se pot supune unor termeni, condiții și taxe suplimentare.

Toate specificațiile, caracteristicile și alte informații despre produs pot fi modificate fără notificare.

Politica de confidențialitate HMD Global, disponibilă la <http://www.hmd.com/privacy>, se aplică pentru utilizarea dispozitivului de către dvs.

TM și © 2024 HMD Global. Toate drepturile rezervate. HMD Global Oy este licențiat al mărcii Nokia pentru telefoane și tablete. Nokia este o marcă comercială înregistrată aparținând Nokia Corporation.

Cuvântul și siglele Bluetooth sunt deținute de Bluetooth SIG, Inc. și orice utilizare a acestor mărci de către HMD Global se face sub licență.

Acest produs include software open source. Pentru informații despre drepturile de autor și pentru alte notificări, permisiuni și declarații, selectați *#6774# din ecranul de pornire.