

NOKIA

Nokia 225 4G

Uputstvo za korisnike

Sadržaj

1	O ovom uputstvu za korisnike	4
2	Početni koraci	5
	Tasteri i delovi	5
	Podešavanje i uključivanje telefona	6
	Punjenje telefona	9
	Tastatura	9
3	Pozivi, kontakti i poruke	11
	Pozivi	11
	Kontakti	11
	Slanje poruka	12
4	Personalizovanje telefona	13
	Promena tonova	13
	Promena izgleda početnog ekrana	13
	Iskoristite sve prednosti telefona sa dve SIM kartice	13
5	Kamera	14
	Fotografije i video snimci	14
6	Internet i veze	15
	Pretraživanje veba	15
	Bluetooth®	15
7	Muzika	16
	Muzički plejer	16
	Slušanje radija	16
8	Sat, kalendar i kalkulator	17
	Ručno podešavanje vremena i datuma	17
	Budilnik	17
	Kalendar	17
	Kalkulator	17

9 Pražnjenje telefona	19
Uklanjanje privatnog sadržaja sa telefona	19
10 Informacije o proizvodu i bezbednosti	20
Za vašu bezbednost	20
Hitni pozivi	22
Briga o uređaju	23
Recikliranje	24
Simbol precrtane kante za otpatke	24
Informacije o bateriji i punjaču	24
Mala deca	25
Medicinski uređaji	25
Ugrađeni medicinski uređaji	25
Sluh	26
Zaštita uređaja od štetnog sadržaja	26
Motorna vozila	26
Potencijalno eksplozivne sredine	26
Informacije o sertifikatima	27
O upravljanju digitalnim pravima	28
Zaštita autorskih prava i druge objave	28

1 O ovom uputstvu za korisnike



Važno: Za važne informacije o bezbednom korišćenju uređaja i baterije pročitajte "Informacije o proizvodu i bezbednosti" pre nego što uređaj uzmete u upotrebu. Pročitajte uputstvo za korisnike da biste saznali kako da počnete da koristite svoj novi uređaj.

2 Početni koraci

TASTERI I DELOVI

Vaš telefon

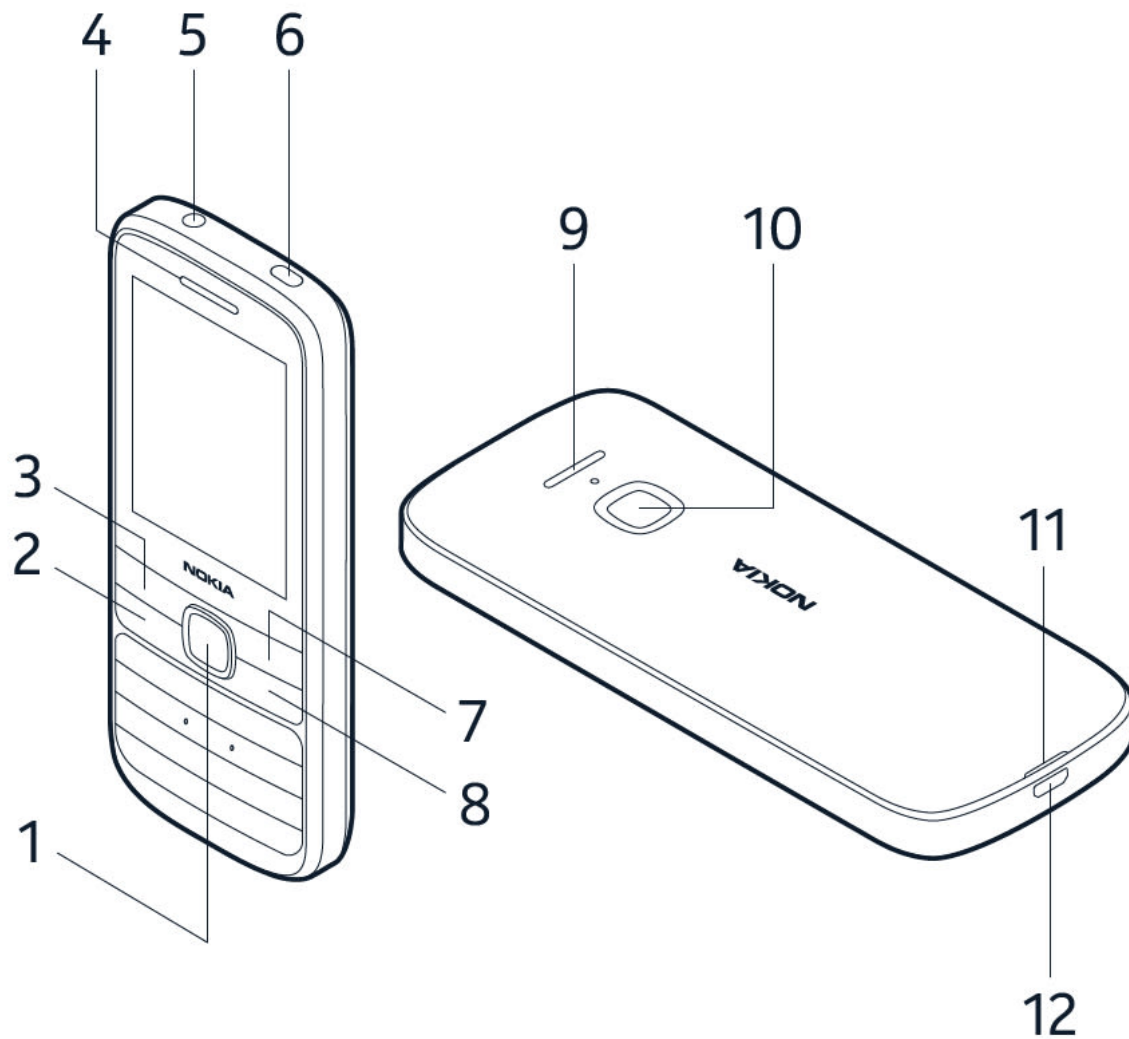

Ovo uputstvo za korisnike važi za sledeće modele: TA-1276, TA-1296, TA-1279, TA-1289, TA-1282, TA-1316, TA-1321.

- | | |
|----------------------------|--------------------------------------|
| 1. Taster za navigaciju | 7. Desni taster za biranje |
| 2. Taster za pozivanje | 8. Taster za napajanje/kraj |
| 3. Levi taster za biranje | 9. Zvučnik |
| 4. Slušalice | 10. Fotoapar |
| 5. Priključak za slušalice | 11. Prorez za otvaranje zadnje maske |
| 6. Blic | 12. USB priključak |

Izbegavajte da dodirujete antenu dok je u upotrebi. Dodirivanje antene utiče na kvalitet veze i može da skрати životni vek baterije usled veće potrošnje energije za rad uređaja.

Ne priključujte proizvode koji stvaraju izlazni signal, pošto se time može oštetiti uređaj. Ne priključujte nikakav izvor napona na audio priključak. Ukoliko na audio priključak priključite eksterni uređaj ili slušalice koji nisu odobreni za korišćenje sa ovim uređajem, posebnu pažnju obratite na nivo jačine zvuka. Delovi ovog uređaja imaju magnetna svojstva. Ovaj uređaj može da privlači materijale koji sadrže metal. Ne stavljajte kreditne kartice ili druge medije sa magnetnim zapisom blizu uređaja jer se tako mogu izbrisati podaci koji se na njima nalaze.

Moguće je da se neki od pribora pomenutih u ovom uputstvu za korisnika, kao što su punjač, slušalice ili kabl za podatke, prodaju zasebno.



Napomena: Možete da podesite da telefon traži zaštitnu šifru radi zaštite vaše privatnosti i ličnih podataka. Izaberite **Meni** > **⚙️** > **Bezbednost** > **Zaštita tastat.** > **Zaštitna šifra**. Međutim, imajte na umu da morate da zapamtite kod, pošto kompanija HMD Global ne može ni da ga otkrije, ni da ga zaobiđe.

PODEŠAVANJE I UKLJUČIVANJE TELEFONA

Nano-SIM



Važno: Ovaj uređaj je dizajniran da se koristi samo sa nano-SIM karticom. Ako koristite nekompatibilne SIM kartice, možete da oštetite karticu ili uređaj i podatke koji su sačuvani na kartici.



Napomena: Pre uklanjanja maski, isključite uređaj i iz njega iskopčajte punjač i druge uređaje. Izbegavajte da dodirujete elektronske komponente prilikom zamene maski. Uređaj uvek odlažite i upotrebljavajte sa pričvršćenim maskama.

Otvorite zadnju masku

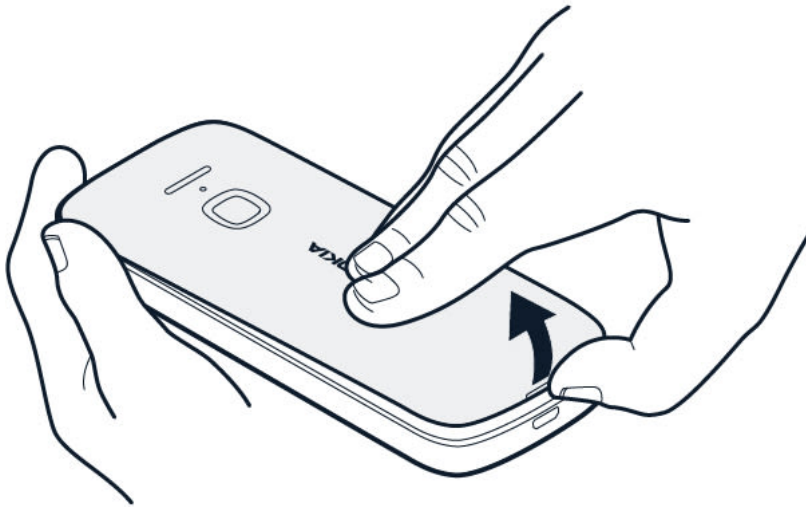

1. Uvucite nokat u mali prorez na dnu telefona i podignite i uklonite masku.
2. Ako se baterija nalazi u telefonu, izvadite je.

Ubacivanje SIM kartice

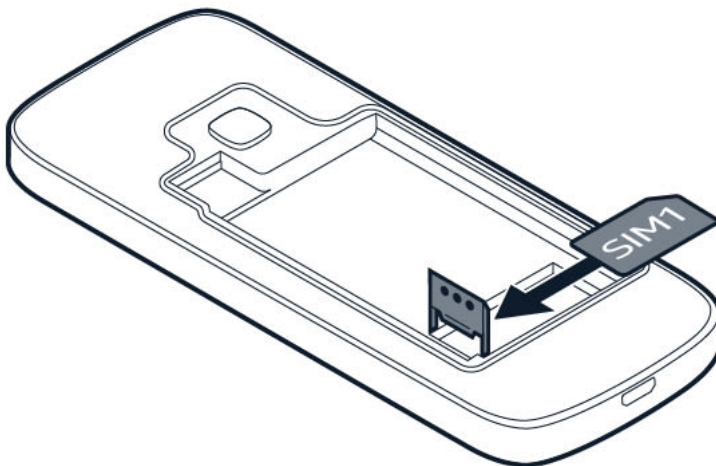

1. Pomerite držač za SIM karticu nalevo i otvorite ga.
2. Postavite nano-SIM karticu u slot za SIM karticu tako da bude okrenuta nadole.
3. Zatvorite držač i pomerite ga nadesno da biste ga zaključali na mestu.

Ubacivanje druge SIM kartice

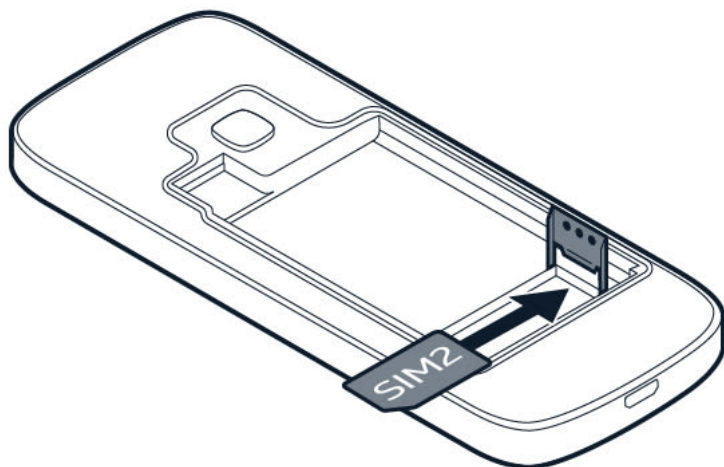

1. Pomerite držač SIM kartice u utičnici za SIM2 nadesno i otvorite ga.
2. Postavite nano-SIM karticu u slot za SIM2 karticu tako da bude okrenuta nadole.
3. Zatvorite držač i pomerite ga nalevo da biste ga zaključali na mestu. Obe SIM kartice su istovremeno dostupne kada se uređaj ne koristi, ali kada je jedna od SIM kartica u upotrebi, na primer tokom obavljanja poziva, druga može biti nedostupna.



Savet: Da biste saznali da li vaš telefon može da koristi dve SIM kartice, pogledajte nalepnicu na ambalaži proizvoda. Ako na nalepnici postoje dva IMEI koda, imate telefon sa dve SIM kartice.

Ubacivanje memorijske kartice

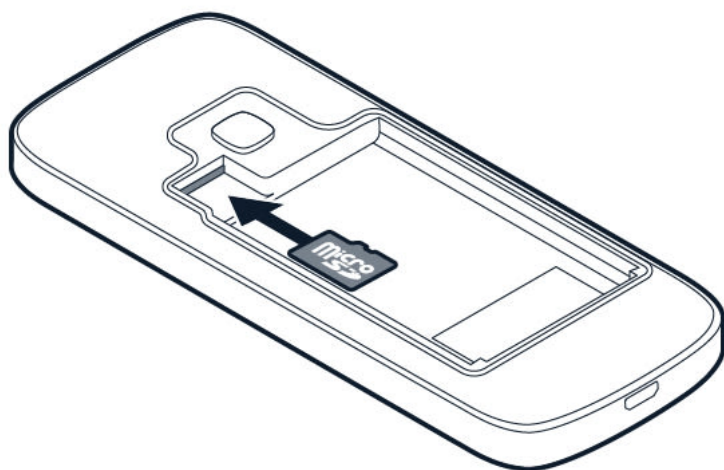

1. Uvucite memorijsku karticu u utičnicu za memorijsku karticu.
2. Vratite bateriju.
3. Vratite zadnju masku.

Uključivanje telefona

Pritisnite i držite taster .

PUNJENJE TELEFONA

Baterija je delimično napunjena u fabrici, ali možda je ipak potrebno da je sami napunite da biste mogli da koristite telefon.

Punjenje baterije

1. Uključite punjač u zidnu utičnicu.
2. Povežite punjač sa telefonom. Kada se baterija napuni, isključite punjač iz telefona, a zatim i iz zidne utičnice.

Ako je baterija u potpunosti ispražnjena, možda će biti potrebno nekoliko minuta da se prikaže indikator punjenja.





Savet: Ako u blizini nema zidne utičnice, možete da je napunite preko USB priključka. Možete da prebacite podatke dok se uređaj puni. Efikasnost punjenja preko USB priključka može značajno da varira, i možda će biti potrebno više vremena da baterija počne da se puni i da uređaj počne da funkcioniše. Uverite se da je računar uključen.

TASTATURA

Korišćenje tastera na telefonu

- Da biste pregledali aplikacije i funkcije na telefonu, izaberite stavku **Meni** na početnom ekranu.
- Da biste izabrali aplikaciju ili funkciju, listajte nagore, nadole, nalevo ili nadesno. Da biste otvorili aplikaciju ili funkciju, pritisnite taster za navigaciju.

Zaključavanje tastature

Zaključajte tastaturu da ne biste slučajno pritisnuli neki taster: pritisnite . Da biste otključali tastaturu, pritisnite taster za navigaciju i odaberite **Otključaj** > .

Pisanje pomoću tastature

Pritisnite taster i zatim tasterom za navigaciju izaberite željeno slovo.

Da biste uneli razmak, pritisnite taster **0**.

Da biste uneli neki specijalan znak ili znak interpunkcije, izaberite **≡** > **Opć.ubacivanja** > **Ubaci simbol**.

Da biste menjali veličinu slova, pritiskajte taster **#**.

Da biste uneli neki broj, pritisnite taster broja i tasterom za navigaciju izaberite taj broj.

3 Pozivi, kontakti i poruke

POZIVI

Upućivanje poziva

Saznajte kako da uputite poziv pomoću novog telefona.



1. Ukucajte broj telefona. Da biste uneli znak + koji se koristi za međunarodne pozive, dvaput pritisnite taster *.
2. Pritisnite taster za pozivanje. Izaberite SIM karticu koju želite da koristite ako se to od vas traži.
3. Da biste prekinuli poziv, pritisnite taster Kraj.

Odgovaranje na poziv

Pritisnite .



KONTAKTI

Dodavanje kontakta

1. Izaberite **Meni** >  > **Dodaj novi kontakt**.
2. Unesite ime, a zatim i broj.
3. Izaberite  > **OK**.

Da biste dodali još kontakata, izaberite  > **Dodaj novi kontakt**.

Memorisanje kontakta iz dnevnika poziva

1. Izaberite **Meni** > .
2. Listajte do broja koji želite da sačuvate, izaberite  > **Dodaj u Imenik** > **Novi kontakt**.
3. Dodajte ime kontakta, proverite da li je broj telefona tačan i izaberite  > **OK**.



Pozivanje kontakta

Možete da pozovete kontakt direktno sa liste kontakata.

Izaberite **Meni** > , listajte do kontakta koji želite da pozovete i pritisnite taster za pozivanje.

SLANJE PORUKA

Pisanje i slanje poruka

1. Izaberite **Meni** >  > **Dodaj novu poruku**.
2. U polje "Primaoci" unesite broj primaoca ili izaberite  > **Imenik** da biste dodali primaoca sa liste kontakata.
3. Napišite poruku u polju za poruku.
4. Da biste ubacili smeške ili simbole u poruku, izaberite  > **Opt.ubacivanja** > **Ubači smešak** ili **Ubači simbol**.
5. Izaberite **Pošalji**.

4 Personalizovanje telefona

PROMENA TONOVA

Podešavanje novih tonova

1. Izaberite **Meni** >  > **Personalizovanje** > **Zvuci**.
2. Izaberite ton koji želite da promenite.
3. Listajte do željenog tona i izaberite opciju **Izaberi**.

PROMENA IZGLEDA POČETNOG EKRANA

Izbor nove pozadine

Možete da promenite pozadinu početnog ekrana.

1. Izaberite **Meni** >  > **Personalizovanje** > **Zaključaj pozadinu ekrana** > **Pozadina**.
2. Listajte do željene pozadine i izaberite opciju **Izaberi**.
3. Ako vam se sviđa pozadina, izaberite ✓.

ISKORISTITE SVE PREDNOSTI TELEFONA SA DVE SIM KARTICE

Telefon može da ima dve SIM kartice, koje možete da koristite u različite svrhe.

Izbor SIM kartice za korišćenje

Izaberite **Meni** >  > **Povezivanje** > **Dual SIM**.

- Da biste odredili SIM karticu za obavljanje poziva, izaberite **Prioritetna SIM kartica za pozive**.
- Da biste odredili SIM karticu za poruke, izaberite **Prioritetna SIM kartica za poruke**.
- Da biste odredili SIM karticu za korišćenje mobilnih podataka, izaberite **Veza mob. podataka** > **Prioritetna SIM kartica**.





Savet: Možete preimenovati SIM kartice da biste mogli da ih razlikujete. Izaberite **Meni** >  > **Povezivanje** > **Dual SIM** > **Podešavanja SIM kartica**. Izaberite SIM karticu i **SIM ime**.

5 Kamera

FOTOGRAFIJE I VIDEO SNIMCI

Nije vam potreban poseban fotoaparat kada na telefonu imate sve ono što je potrebno za beleženje uspomena.

Fotografisanje





1. Izaberite **Meni** > .
2. Da biste fotografisali, izaberite .

Da biste pogledali snimljenu fotografiju, izaberite  > **Galerija**.

Opcije kamere

Izaberite **Meni** >  >  i izaberite željenu opciju, na primer, **Efekti** ili **Tajmer**.

Kreiranje video snimka

1. Da biste uključili video kameru, odaberite **Meni** >  i listajte do .
2. Da biste počeli da snimate, odaberite .
3. Da biste zaustavili snimanje, odaberite .

Da biste pogledali video snimak koji ste snimili, izaberite **Meni** > **Video snimci**.

6 Internet i veze

PRETRAŽIVANJE VEBA

Povezivanje na internet

Imajte na umu da pretraživač može da zavisi od regiona i radi drugačije.

1. Izaberite **Meni** > ●.
2. Unesite veb-adresu, a zatim pritisnite **OK**.

BLUETOOTH®

Povežite telefon sa drugim uređajima pomoću funkcije Bluetooth.

Uključivanje funkcije Bluetooth

1. Izaberite stavke **Meni** > ⚙ > **Povezivanje** > **Bluetooth**.
2. Uključite **Bluetooth**.
3. Izaberite **Nađeni uređaji** i Bluetooth uređaj sa kojim želite da se povežete.

7 Muzika

MUZIČKI PLEJER

Pomoću muzičkog centra možete da slušate MP3 muzičke datoteke.

Slušanje muzike

Da biste reprodukovali muziku, morate da sačuvate muzičke datoteke na memorijskoj kartici ili u memoriji telefona.





1. Izaberite **Meni** > .
2. Da biste videli šta sve imate sačuvano od muzike, izaberite **Pesme**.
3. Listajte do pesme, a zatim izaberite **Pusti**.

Takođe, možete da kreirate svoje sopstvene liste pesama.

Da biste podesili jačinu zvuka, listajte nagore ili nadole.

SLUŠANJE RADIJA

Slušanje omiljenih radio-stanica preko telefona

Izaberite **Meni** > . Kada uključite radio, telefon automatski traži stanice. Da biste promenili jačinu zvuka, pritiskajte navigator nagore ili nadole. Da biste memorisali stanicu, izaberite  > **Dodaj u omiljene**. Da biste prešli na memorisanu stanicu, izaberite  > **Omiljene**, a zatim izaberite tu stanicu. Da biste zatvorili radio, izaberite  > **Isključi**.

8 Sat, kalendar i kalkulator

RUČNO PODEŠAVANJE VREMENA I DATUMA

Promena vremena i datuma



1. Izaberite **Meni** >  > **Vreme i jezik** > **Datum i vreme**. unesite vreme.
2. Podesite **Auto. ažuriranje** na isključeno.
3. Da biste podesili vreme, izaberite **Vreme** i
4. Da biste podesili datum, izaberite **Datum** i unesite datum.
5. Izaberite opciju **Memoriši**.

BUDILNIK

Saznajte kako možete da se budite i stižete svugde na vreme pomoću budilnika.



Podešavanje alarma

Nemate sat pri ruci? Koristite telefon kao budilnik.

1. Izaberite **Meni** > .
2. Izaberite **Dodaj novi alarm** i unesite vreme alarma i druge detalje.
3. Izaberite  > **Memoriši**.

KALENDAR

Dodavanje događaja u kalendar

1. Izaberite **Meni** > .
2. Listajte do datuma i izaberite stavke  > **Dodaj novi događaj**.
3. Unesite detalje o događaju i izaberite stavku **Memoriši**.

KALKULATOR

Saznajte kako da dodajete, oduzimate, množite i delite pomoću kalkulatora na telefonu.

Izračunavanje

1. Odaberite **Meni** > .
2. Unesite prvi činilac zadatka koji treba izračunati, odaberite operaciju pomoću navigatora, a zatim unesite drugi činilac.
3. Pritisnite taster za navigaciju da biste dobili rezultat izračunavanja.

Izaberite  da biste ispraznili polja za brojeve.



9 Pražnjenje telefona

UKLANJANJE PRIVATNOG SADRŽAJA SA TELEFONA

Kada kupite nov telefon, ili kada želite da zamenite ili reciklirate telefon, evo kako možete da uklonite lične informacije i sadržaje. Imajte na umu da je vaša odgovornost da uklonite sav privatni sadržaj.

Uklanjanje sadržaja sa telefona

Kada uklanjate privatni sadržaj sa telefona, obratite pažnju na to da li uklanjate sadržaj sa memorije telefona ili SIM kartice.

Da biste uklonili poruke, izaberite stavke **Meni** > . Izaberite  > **Obriši konverzacije**, izaberite sve nizove poruka i zatim .

Da biste uklonili kontakte, izaberite **Meni** > . Izaberite  > **Obriši kontakte**, izaberite sve kontakte i zatim .

Da biste uklonili informacije o pozivima, odaberite **Meni** > . Izaberite  > **Obriši sve** > **OK**.

Proverite da li je uklonjen sav lični sadržaj.

10 Informacije o proizvodu i bezbednosti

ZA VAŠU BEZBEDNOST

Pročitajte ove jednostavne smernice. Njihovo nepoštovanje može da bude opasno ili protivno zakonu. Za više informacija, pročitajte kompletno uputstvo za korisnika.

ISKLUČIVANJE U PODRUČJIMA S OGRANIČENJEM



Isključite uređaj onda kada korišćenje mobilnih uređaja nije dozvoljeno ili kada ono može da prouzrokuje smetnje ili opasnost, na primer, u avionu, bolnicama ili u blizini medicinske opreme, goriva, hemikalija ili zona detonacije. Pridržavajte se svih uputstava u kontrolisanim zonama.

BEZBEDNOST SAOBRAĆAJA JE NA PRVOM MESTU



Pridržavajte se svih lokalnih zakona. Neka vam ruke u toku vožnje uvek budu slobodne za upravljanje vozilom. Vaša prvenstvena briga dok upravljate motornim vozilom treba da bude bezbednost u saobraćaju.

SMETNJE



Svi bežični uređaji mogu da budu podložni smetnjama koje utiču na njihove radne karakteristike.

OVLAŠĆENI SERVIS



Ovaj proizvod može da instalira ili popravlja samo ovlašćeno osoblje.

BATERIJE, PUNJAČI I DRUGI PRIBOR



Koristite isključivo baterije, punjače i drugi pribor koje je kompanija HMD Global Oy odobrila za korišćenje sa ovim uređajem. Ne priključujte nekompatibilne proizvode.

ODRŽAVAJTE UREĐAJ SUVIM



Ako je uređaj vodootporan, za detaljnije smernice pogledajte njegov IP rejting u tehničkim specifikacijama uređaja.

ZAŠTITITE SVOJ SLUH



Da biste sprečili moguće oštećenje sluha, nemojte da slušate glasnu muziku ili drugi audio sadržaj tokom dužeg vremenskog perioda. Budite pažljivi kad držite uređaj uz uho dok se koristi zvučnik.

SAR



Ovaj uređaj ispunjava smernice za izlaganje radio-frekvencijskom elektromagnetnom zračenju kada se koristi bilo u normalnom položaju uz uho ili kada se nalazi na najmanje 1,5 cm od tela. Maksimalne vrednosti specifične stope apsorpcije energije elektromagnetnog zračenja (SAR) ovog uređaja možete naći u odeljku "Informacije o sertifikaciji (SAR)" u ovom uputstvu za korisnika. Za više informacija, pogledajte Informacije o sertifikaciji (SAR) odeljak ovog korisničkog vodiča ili idite na www.sar-tick.com.

HITNI POZIVI

-  **Važno:** Nije moguće garantovati vezu pod svim uslovima. U kritičnim komunikacijama, kao što su medicinski hitni slučajevi, nikada se ne oslanjajte isključivo na bežični telefon.

Pre upućivanja poziva:

- Uključite telefon.
- Ako su tasteri uređaja zaključani, otključajte ih.
- Pomerite se tamo gde je signal dovoljno jak.

1. Pritiskajte taster Kraj sve dok se ne prikaže početni ekran.

2. Ukucajte zvanični broj službe za hitne slučajeve za datu lokaciju. Brojevi za hitne slučajeve nisu isti na svim lokacijama.
3. Pritisnite taster za pozivanje.
4. Navedite neophodne informacije što je tačnije moguće. Ne prekidajte poziv pre nego što dobijete dozvolu da to uradite.

Možda ćete morati da uradite i sledeće:

- Ubacite SIM karticu u telefon.
- Ako telefon traži PIN kôd, ukucajte zvanični broj službe za hitne slučajeve za datu lokaciju i pritisnite taster za pozivanje.
- Isključite ograničenja poziva na telefonu, kao što su zabrana poziva, fiksno biranje ili zatvorena grupa korisnika.

BRIGA O UREĐAJU

Pažljivo rukujte uređajem, baterijom, punjačem i drugim priborom. Sledeći saveti će vam pomoći da uređaj održite u radnom stanju.

- Vodite računa da uređaj ostane suv. Atmosferske padavine i vlaga, kao i sve druge vrste tečnosti ili vlage mogu da sadrže minerale koji prouzrokuju koroziju elektronskih kola.
- Nemojte da upotrebljavate ili držite uređaj na prašnjavim ili prljavim mestima.
- Nemojte da držite uređaj na mestima sa visokom temperaturom. Visoke temperature mogu da oštete uređaj ili bateriju.
- Nemojte da držite uređaj na mestima sa niskom temperaturom. Kada se uređaj zagreje do svoje normalne temperature, u unutrašnjosti može da se formira vlaga koja može da ošteti uređaj.
- Nemojte da otvarate uređaj, osim na način koji je opisan u ovom uputstvu za korisnika.
- Neodobrene modifikacije mogu da oštete uređaj i da predstavljaju kršenje propisa kojima se regulišu radio-uređaji.
- Nemojte da ispuštate, udarate ili tresete uređaj ili bateriju uređaja. Grubim rukovanjem možete da oštetite uređaj.
- Koristite samo meku, čistu i suhu tkaninu za čišćenje površine uređaja.
- Nemojte da bojite uređaj. Boja može da spreči pravilan rad uređaja.
- Držite uređaj dalje od magneta ili magnetnih polja.
- Da bi bezbedni podaci bili na sigurnom, sačuvajte ih na najmanje dva odvojena mesta, recimo, na uređaju, memorijskoj kartici ili računaru, ili iz zapišite na papiru.

U toku dužeg rada uređaja može doći do njegovog zagrevanja. To je uglavnom normalno. Da bi se zaštitio od preteranog zagrevanja, uređaj se automatski usporava, zatvara aplikacije, isključuje punjenje i, ako je potrebno, sam se isključuje. Ako uređaj ne radi kako treba, odnesite ga u najbliži ovlašćeni servis.

RECIKLIRANJE



Korišćene elektronske proizvode, baterije i pakovanja uvek odnesite u namenske sabirne punktove. Na taj način ćete pomoći da se spreči nekontrolisano odlaganje otpada i pospešiti recikliranje materijala. Električni i elektronski proizvodi sadrže veliki broj dragocenih materijala, kao što su metali (npr. bakar, aluminijum, čelik i magnezijum) i plemeniti metali (npr. zlato, srebro i paladijum). Svi materijali u sastavu ovog uređaja mogu da se ponovo iskoriste kao materijali i energija.

SIMBOL PRECRTANE KANTE ZA OTPATKE

Simbol precrtane kante za otpatke



Simbol precrtane korpe za otpatke na uređaju, bateriji, dokumentaciji ili na ambalaži proizvoda, podseća vas da svi električni i elektronski proizvodi i baterije na kraju svog radnog veka moraju da se zasebno odlože. Obavezno prvo uklonite lične podatke sa uređaja. Ne odlažite ove proizvode kao nesortirani komunalni otpad: odnesite ih u reciklažne centre. Za informacije o najbližem mestu za reciklažu, obratite se lokalnom organu za otpad ili pročitajte o HMD-ovom programu povratka i njegovoj dostupnosti u vašoj zemlji na www.hmd.com/phones/support/topics/recycle.

INFORMACIJE O BATERIJI I PUNJAČU

Informacije o bezbednosti baterije i punjača

Da biste isključili punjač ili pribor iz uređaja, uvek držite i vucite utikač, a ne kabl.

Isključite punjač kada ga ne koristite. Potpuno puna baterija će se s vremenom sama isprazniti ako se ne koristi.

Uvek održavajte temperaturu baterije u opsegu između 15 °C i 25 °C radi optimalnog učinka. Ekstremne temperature smanjuju kapacitet i skraćuju životni vek baterije. Može se desiti da uređaj sa toplom ili hladnom baterijom privremeno ne radi. Do slučajnog kratkog spoja može doći u slučaju da neki metalni predmet dodirne metalne trake na bateriji. Usled toga može da se ošteti baterija ili neki drugi predmet.

Nemojte da odlažete baterije u vatru jer mogu da eksplodiraju. Poštujte lokalne propise. Baterije po mogućstvu reciklirajte. Ne odlažite ih sa otpadom iz domaćinstva.

Nemojte da rasklapate, sečete, lomite, savijate ili bušite bateriju, niti da je na bilo koji drugi način oštećujete. Ukoliko baterija curi, nemojte dozvoliti da tečnost iz nje dođe u dodir sa kožom ili očima. U slučaju da do toga dođe, zahvaćene delove odmah isperite vodom ili zatražite medicinsku pomoć. Nemojte da modifikujete bateriju, pokušavate da ubacite strane predmete u nju niti da je uranjate ili izlažete vodi i drugim tečnostima. Baterije mogu da eksplodiraju ako su oštećene.

Upotrebljavajte bateriju i punjač isključivo za ono za šta su namenjeni. Neispravno korišćenje ili korišćenje neodobrenih ili nekompatibilnih baterija ili punjača može da predstavlja rizik od požara, eksplozije i drugih opasnosti i može da poništi sva odobrenja ili garancije. Ukoliko smatrate da su baterija ili punjač oštećeni, odnesite ih u servisni centar ili svom ovlašćenom prodavcu pre nego što nastavite da ih koristite. Nikada nemojte da koristite oštećenu bateriju ili punjač. Punjač koristite isključivo u zatvorenom prostoru. Nemojte da puniti uređaj tokom oluje sa grmljavinom.

MALA DECA

Vaš uređaj i pribor za mobilni uređaj nisu igračke. Mogu da sadrže sitne delove. Držite ih van dohvata male dece.

MEDICINSKI UREĐAJI

Rad radio-predajnika, uključujući i bežične telefone, može da ometa funkcionisanje neadekvatno zaštićenih medicinskih uređaja. Obratite se lekaru ili proizvođaču medicinskog uređaja kako biste utvrdili da li je dati uređaj adekvatno zaštićen od uticaja spoljašnjih radio-talasa.

UGRAĐENI MEDICINSKI UREĐAJI

Da bi se izbegle eventualne smetnje, proizvođači implantiranih medicinskih uređaja (npr. srčanih pejsmejкера, insulinskih pumpi i neurostimulatora) preporučuju minimalnu udaljenost od 15,3 centimetara između bežičnog i medicinskog uređaja. Osobe sa takvim uređajima bi trebalo da:

- uvek drže bežični uređaj udaljen od medicinskog uređaja više od 15,3 centimetra (6 inča);
 - ne nose bežični uređaj u džepu na grudima;
 - drže bežični uređaj na suprotnom uhu
- u odnosu na stranu tela gde je ugrađen medicinski uređaj;
 - isključe bežični uređaj ukoliko iz bilo kog razloga sumnjaju da dolazi do smetnji;
 - slede uputstva proizvođača za dati medicinski implant.

Ukoliko imate nekih pitanja o korišćenju bežičnog uređaja kada imate ugrađen medicinski uređaj, obratite se svom lekaru.

SLUH



Upozorenje: Kada koristite slušalice, vaša sposobnost praćenja zvukova u okruženju može da bude narušena. Nemojte da koristite slušalice kada to može da ugrozi vašu bezbednost.

Neki bežični uređaji mogu da stvaraju smetnje pojedinim slušnim aparatima.

ZAŠTITA UREĐAJA OD ŠTETNOG SADRŽAJA

Uređaj može biti izložen virusima i drugoj vrsti štetnog sadržaja. Pažljivo otvarajte poruke. One mogu da sadrže zlonamerni softver ili mogu na neki drugi način da nanesu štetu uređaju.

MOTORNA VOZILA

Radio-signalni mogu da utiču na nepropisno instalirane ili neadekvatno zaštićene elektronske sisteme u motornim vozilima. Više informacija potražite kod proizvođača vozila ili opreme. Samo ovlašćeno osoblje može da instalira uređaj u vozilu. Neispravna instalacija može da bude opasna i može da poništi garanciju. Proveravajte redovno da li je celokupna oprema bežičnog uređaja u vašem vozilu propisno montirana i da li pravilno funkcioniše. Nemojte prevoziti i držati zapaljive ili eksplozivne materije na istom mestu na kom se nalazi ovaj uređaj, njegovi delovi i dodatna oprema. Ne postavljajte svoj uređaj ili dodatnu opremu u zonu oslobađanja vazdušnog jastuka.

POTENCIJALNO EKSPLOZIVNE SREDINE

Isključite uređaj u potencijalno eksplozivnom okruženju, recimo, u blizini benzinske pumpe. Varnice mogu da prouzrokuju eksploziju ili požar, što može da dovede do telesnih povreda ili smrtnog ishoda. Pridržavajte se ograničenja na mestima sa gorivom, u hemijskim postrojenjima ili na mestima gde su u toku postupci koji uključuju eksplozije. Oblasti sa potencijalno eksplozivnim okruženjem možda nisu jasno obeležene. To su obično oblasti u kojima se preporučuje da isključite motor automobila, potpalublja plovni objekata, postrojenja za

prenos ili skladištenje hemikalija i zone u čijoj atmosferi ima hemikalija ili čestica. Proverite sa proizvođačima automobila koji koriste tečni naftni gas (kao što je propan ili butan) da li se ovaj uređaj može bezbedno koristiti u njihovoj blizini.

INFORMACIJE O SERTIFIKATIMA

Ovaj mobilni uređaj zadovoljava smernice za izlaganje radio-talasima.

Mobilni uređaj je radio-predajnik i prijemnik. Proizveden je tako da ne prekoračava ograničenja za izlaganje radio-talasima (radio-frekvencijskim elektromagnetnim poljima) koja su preporučena međunarodnim smernicama koje je propisala nezavisna naučna organizacija ICNIRP. Ove smernice uključuju suštinska bezbednosna ograničenja čija je namena da osiguraju zaštitu svih lica, bez obzira na uzrast i zdravstveno stanje. Ove smernice za izlaganje radio-talasima su zasnovane na specifičnoj stopi apsorpcije energije elektromagnetnog zračenja (Specific Absorption Rate, SAR), koja je ukazuje na količinu energije radio-frekvencije (RF) koja se gomila u glavi ili telu kada uređaj emituje signal. ICNIRP SAR ograničenje za mobilne uređaje iznosi u proseku 2,0 W/kg u preko 10 grama tkiva.

SAR testovi se izvode na uređaju koji se nalazi u uobičajenom radnom položaju i koji emituje signal na najvećem potvrđenom nivou energije, u svim njegovim frekventnim opsezima.

Ovaj uređaj zadovoljava smernice koje se odnose na izlaganje radio-frekvencijskom elektromagnetnom zračenju kada se drži uz glavu ili kada je postavljen na razdaljini od najmanje 1,5 cm od tela. Kada se za nošenje uređaja uz telo koristi futrola, kopča za pojas ili slični nosači za uređaj, takva dodatna oprema ne bi trebalo da sadrži metalne delove i pomoću nje bi uređaj trebalo da bude odmaknut od tela najmanje onoliko koliko je to gore navedeno.

Za slanje podataka ili poruka potrebna je dobra mrežna veza. Slanje može da se odloži dok takva veza ne postane dostupna. Pratite uputstva za razdaljinu dok se slanje ne završi.

Tokom opšte upotrebe, vrednosti SAR-a su obično dosta niže od gorenavedenih vrednosti. To je zato što se, radi poboljšanja efikasnosti sistema i svođenja mrežnih smetnji na minimum, radna snaga mobilnog uređaja automatski smanjuje kada nije potrebna puna snaga za obavljanje poziva. Što je niža izlazna snaga, to je niža vrednost SAR-a.

Modeli uređaja mogu da imaju različite verzije i više vrednosti. Tokom vremena može da dođe do promene komponenata i dizajna uređaja, a neke od tih promena mogu da utiču na vrednosti SAR-a.

Više informacija potražite na stranici www.sar-tick.com. Imajte u vidu da mobilni uređaji mogu da emituju signal čak i kada govorni poziv nije u toku.

Prema tvrdnjama Svetske zdravstvene organizacije (World Health Organization, WHO), trenutne naučne informacije ne ukazuju da su potrebne bilo kakve posebne mere opreza prilikom korišćenja mobilnih uređaja. Ako ste zainteresovani da smanjite izlaganje, preporučuje se da ograničite korišćenje uređaja ili da koristite hendsfri komplet kako biste uređaj držali dalje od glave i tela. Više informacija, objašnjenja i diskusija o RF izlaganju možete da pronađete na veb-sajtu Svetske zdravstvene organizacije na adresi www.who.int/health-topics/electromagnetic-fields#tab=tab_1.

Maksimalne vrednosti SAR-a za uređaj potražite na adresi www.hmd.com/sar.

O UPRAVLJANJU DIGITALNIM PRAVIMA

Prilikom korišćenja ovog uređaja, poštujujte sve zakone i lokalne običaje, prava o zaštiti privatnosti i zakonska prava drugih lica, uključujući i autorska prava. Usled zaštite autorskih prava možda nećete moći da kopirate, modifikujete ili prenosite određene fotografije, muziku i druge sadržaje.

ZAŠTITA AUTORSKIH PRAVA I DRUGE OBJAVE

Autorska prava

Dostupnost proizvoda, funkcija, aplikacija i usluga može da se razlikuje u zavisnosti od regiona. Obratite se ovlašćenom prodavcu ili operatoru mreže za više informacija. Ovaj uređaj može da sadrži proizvode, tehnologiju ili softver koji podležu zakonima i propisima za izvoz iz SAD i drugih zemalja. Zabranjeno je preusmeravanje proizvoda koje nije u skladu sa zakonom.

Sadržaj ovog dokumenta je dat "kao što jeste". Osim u meri u kojoj to zahteva merodavno pravo, ne daju se nikakve garancije, bilo izričite bilo prećutne, uključujući, ali ne ograničavajući se na prećutne garancije u vezi sa podesnosti za prodaju ili za određenu namenu, u odnosu na tačnost, pouzdanost ili sadržaj ovog dokumenta. HMD Global zadržava pravo na izmene ovog dokumenta ili na njegovo povlačenje u bilo kom trenutku i bez prethodne najave.

Do maksimalne granice dopuštene merodavnim pravom, ni pod kojim okolnostima HMD Global, niti ijedno lice koje je davalac licence kompaniji HMD Global, nisu odgovorni za ma kakav gubitak podataka ili dobiti, niti za bilo koju posebnu, uzgrednu, posledičnu ili indirektnu štetu ma kako da je prouzrokovana.

Bez prethodne pismene dozvole kompanije HMD Global, zabranjeno je umnožavanje, prenošenje ili distribuiranje nekog dela ili čitavog sadržaja ovog dokumenta u bilo kom obliku. HMD Global vodi politiku kontinuiranog razvoja. HMD Global zadržava pravo da menja i poboljšava svaki od proizvoda opisanih u ovom dokumentu bez prethodne najave.

HMD Global ne daje nikakve izjave, ne pruža garanciju, niti preuzima bilo kakvu odgovornost za funkcionisanje, sadržaj ili podršku za krajnjeg korisnika za aplikacije nezavisnog proizvođača koje ste dobili sa uređajem. Kada počnete da koristite takvu aplikaciju, prihvatate da je ona data "kao što jeste".

Preuzimanje mapa, igara, muzike i video snimaka, kao i otpremanje slika i video snimaka može da podrazumeva prenos velike količine podataka. Operator mreže može da vam naplati prenos podataka. Dostupnost određenog proizvoda, usluga i funkcija može da se razlikuje u zavisnosti od regiona. Obratite se lokalnom ovlašćenom prodavcu za detalje, kao i za dostupnost jezičkih varijanti.

Pojedine funkcije, funkcionalnost i specifikacije proizvoda zavise od mreže i podležu dodatnim opštim odredbama, uslovima i naplati.

Sve specifikacije, funkcije i druge informacije o proizvodu podložne su promeni bez prethodne najave.

Politika zaštite privatnosti kompanije HMD Global, dostupna na stranici <http://www.hmd.com/privacy>, primenjuje se na korišćenje ovog uređaja.

HMD Global Oy je ekskluzivni izdavalac licence za telefone i tablete robne marke Nokia. Nokia je registrovani žig Nokia Corporation.

Ime i logotip Bluetooth su u vlasništvu kompanije Bluetooth SIG, Inc. i kompanija HMD Global te oznake koristi pod licencom.

Ovaj proizvod uključuje i softver pod licencom otvorenog koda (eng., open source). Za važeći zakon o autorskim pravima i druge objave, dozvole i saglasnosti, izaberite *#6774# na početnom ekranu.