

NOKIA

Nokia 215 4G

Посібник користувача

Зміст

1	Цей посібник користувача	4
2	Початок роботи	5
	Клавіші та частини	5
	Підготовка та ввімкнення телефону	6
	Заряджання телефону	9
	Клавіатура	9
3	Дзвінки, контакти й повідомлення	11
	Дзвінки	11
	Контакти	11
	Надсилання повідомлень	12
4	Персоналізація телефону	13
	Змінення тонів	13
	Змінення вигляду головного екрана	13
	Використовуйте дві SIM-картки з максимальною користю	13
5	Інтернет і з'єднання	14
	Перегляд веб-сторінок	14
	Bluetooth®	14
6	Музика	15
	Музичний плеєр	15
	Прослуховування радіо	15
7	Годинник, календар і калькулятор	16
	Установлення дати та часу вручну	16
	Будильник	16
	Календар	16
	Калькулятор	16

8 Очищення телефону	18
Видалення особистого вмісту з телефону	18
9 Інформація про виріб і техніку безпеки	19
Заради власної безпеки	19
Екстрені дзвінки	22
Догляд за пристроєм	22
Утилізація	23
Символ перекресленої корзини з колесами	24
Інформація про акумулятор і зарядний пристрій	24
Малі діти	25
Медичне обладнання	25
Імплантовані медичні пристрої	25
Слух	26
Захист пристрою від шкідливого вмісту	26
Автомобілі	26
Потенційно вибухонебезпечні середовища	26
Інформація щодо сертифікації	26
Технологія керування цифровими правами	28
Інформація про авторські права та інші повідомлення	28

1 Цей посібник користувача



Важливо. Перш ніж користуватися пристроєм, ознайомтеся з важливою інформацією про безпечне використання пристрою й акумулятора в брошурі "Інформація про виріб і техніку безпеки". Про початок роботи з новим пристроєм читайте в посібнику користувача.

2 Початок роботи

КЛАВІШІ ТА ЧАСТИНИ

Ваш телефон

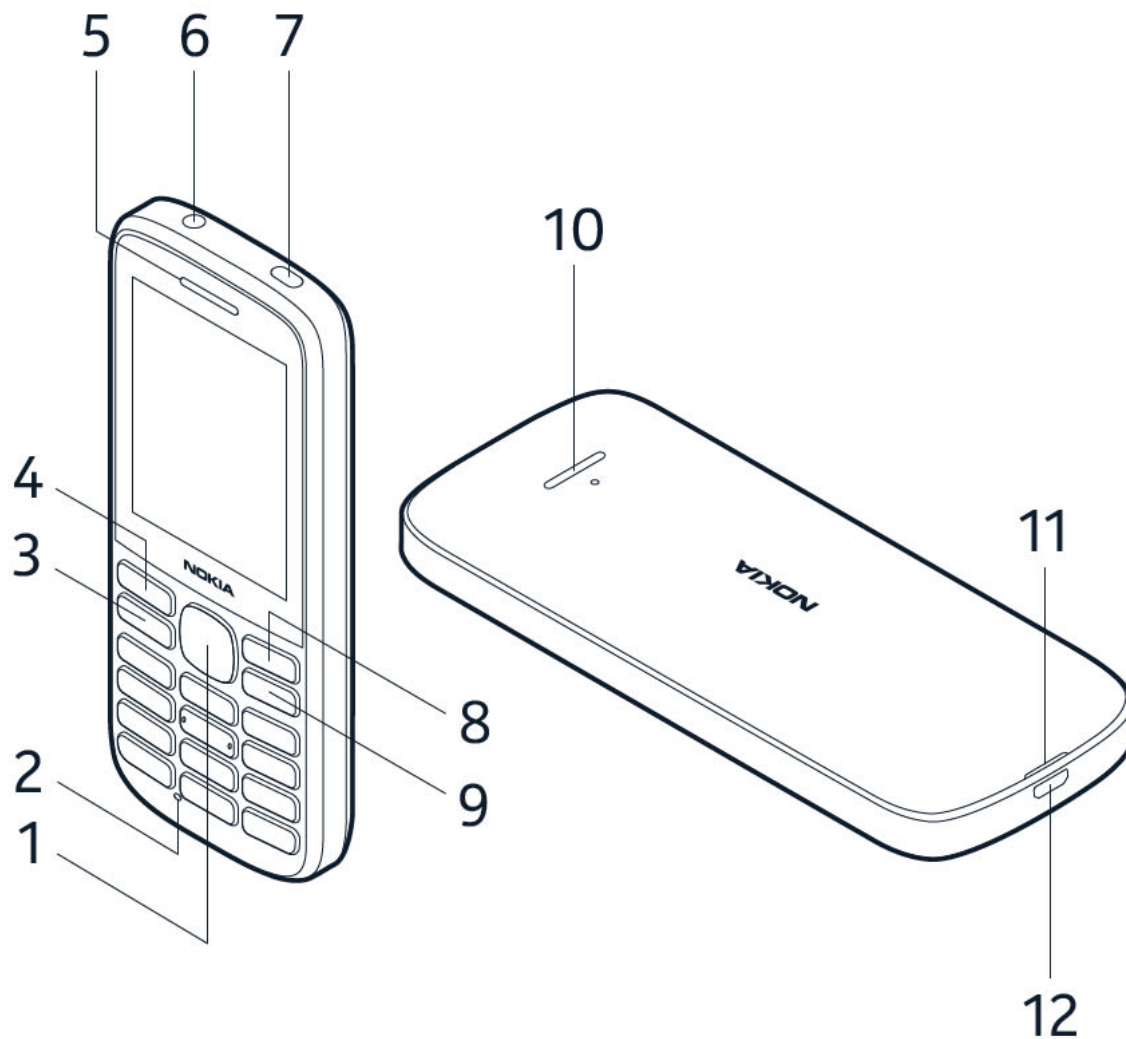

Цей посібник користувача призначено для таких моделей: TA-1272, TA-1264, TA-1284, TA-1281, TA-1278, TA-1280.

- | | |
|-------------------------|-------------------------------------|
| 1. Кнопка прокручування | 7. Ліхтарик |
| 2. Мікрофон | 8. Права кнопка вибору |
| 3. Кнопка дзвінка | 9. Кнопка живлення/завершення |
| 4. Ліва кнопка вибору | 10. Гучномовець |
| 5. Динамік | 11. Отвір для зняття задньої панелі |
| 6. Гніздо для гарнітури | 12. Гніздо USB |

Не торкайтесь області антени без нагальної потреби, коли антена використовується. Контакт з антеною впливає на якість зв'язку й може скоротити тривалість роботи акумулятора через інтенсивніше споживання пристроєм енергії.

Не приєднуйте вироби, які створюють вихідний сигнал, оскільки це може пошкодити пристрій. Не приєднуйте жодних джерел напруги до гнізда аудіо. Приєднуючи до гнізда аудіо зовнішній пристрій або гарнітуру, не ухвалені для використання з цим пристроєм, звертайте особливу увагу на рівень гучності. Деякі компоненти пристрою намагнічені, тому він може притягувати металеві предмети. Не розташовуйте кредитні картки або інші магнітні носії поруч із пристроєм, оскільки це може призвести до видалення інформації, що зберігається на них.

Деякі аксесуари, згадані в цьому посібнику користувача, наприклад зарядний пристрій, гарнітура та кабель передавання даних, можуть продаватися окремо.



Примітка. Можна налаштувати телефон запитувати код захисту для забезпечення конфіденційності та захисту особистих даних. Виберіть **Меню** >  > **Захист** > **Блокування клавіш** > **Код захисту**. Обов'язково запам'ятайте цей код, оскільки компанія HMD Global не зможе визначити або обійти його.

ПІДГОТОВКА ТА ВВІМКНЕННЯ ТЕЛЕФОНУ

Нано-SIM-картка



Увага! Цей пристрій призначений для використання лише з нано-SIM-картою. Використання несумісної SIM-картки може призвести до пошкодження картки або пристрою, а також даних, збережених на картці.



Примітка. Перш ніж знімати панелі, вимкніть пристрій і від'єднайте від нього зарядний пристрій і будь-які інші пристрої. Не торкайтесь електронних компонентів під час заміни панелей. Завжди зберігайте та використовуйте пристрій з усіма прикріпленими панелями.

Відкриття задньої панелі

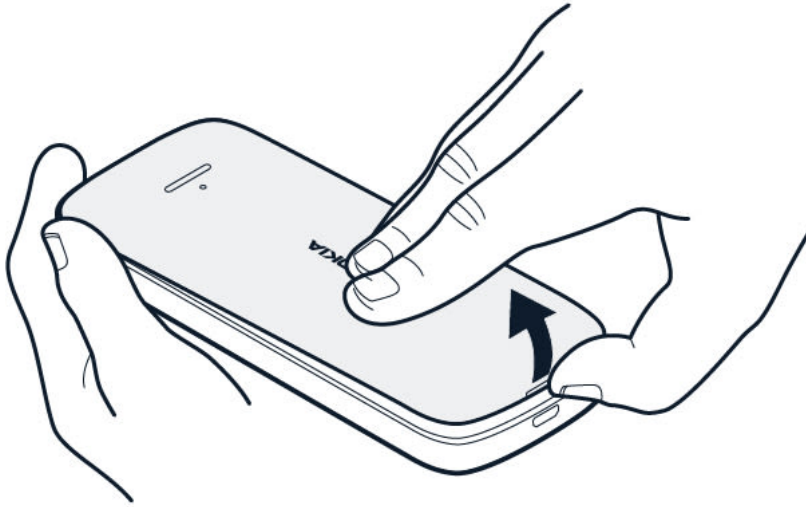

1. Вставте ніготь у невелике заглиблення в нижній частині телефону, підколупніть і зніміть панель.
2. Якщо в телефон вставлено акумулятор, вийміть його.

Вставлення SIM-картки

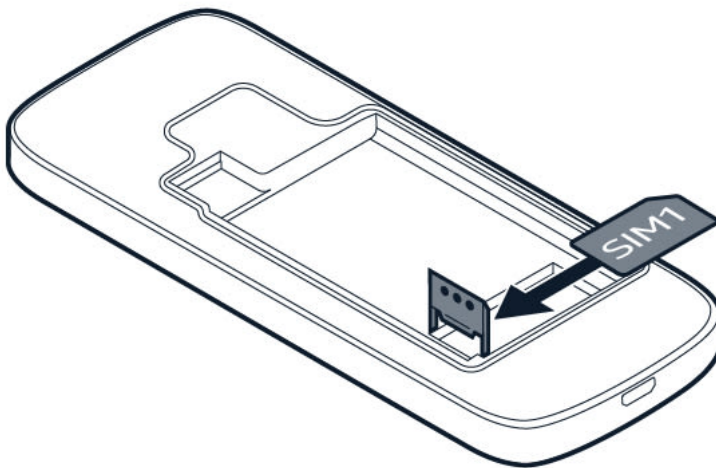

1. Посуньте тримач для SIM-картки ліворуч і відкрийте його.
2. Помістіть nano-SIM-картку в слот для SIM контактами донизу.
3. Закрийте тримач і посуньте його праворуч, щоб він зафіксувався.

Вставлення другої SIM-картки

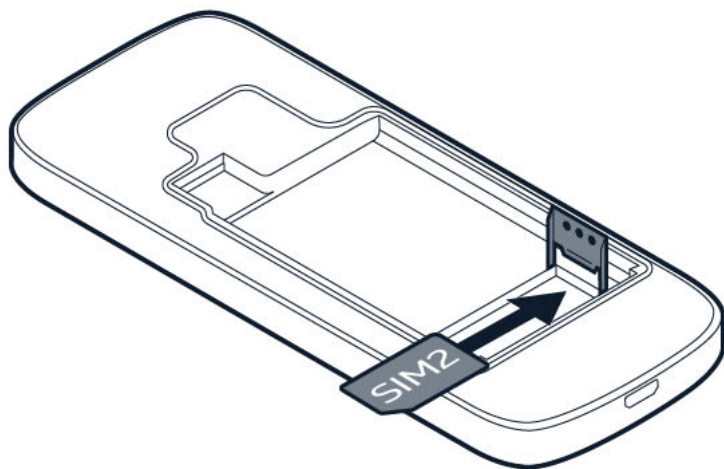

1. Посуньте тримач для SIM-картки в слоті для SIM2 праворуч і відкрийте його.
2. Помістіть nano-SIM-картку в слот для SIM2 контактами донизу.
3. Закрийте тримач і посуньте його ліворуч, щоб він зафіксувався. Коли пристрій не використовується, одночасно доступні обидві SIM-картки. Коли одна SIM-картка активна (наприклад, використовується для здійснення дзвінка), друга може бути недоступна.



Порада. Щоб дізнатися, чи може ваш телефон використовувати 2 SIM-карти, перегляньте етикетку на упаковці. Якщо на ярлику є 2 коди IMEI, у вас телефон на дві SIM-картки.

Вставлення картки пам'яті

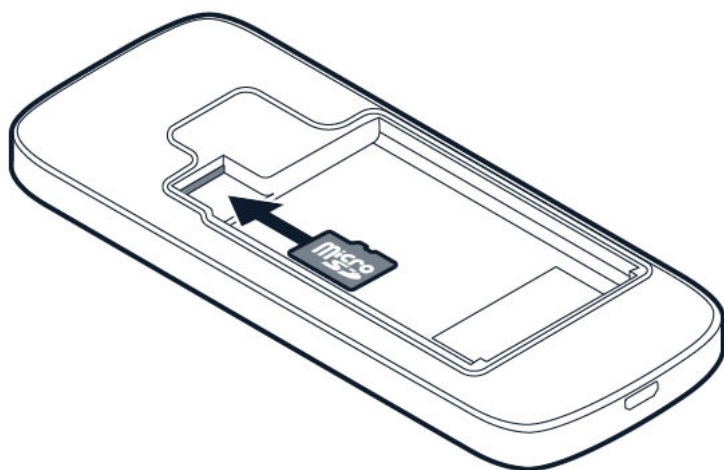

1. Вставте картку пам'яті в призначений для неї слот.
2. Установіть акумулятор на місце.
3. Установіть задню панель на місце.

Увімкнення телефону

Натисніть і утримуйте .

ЗАРЯДЖАННЯ ТЕЛЕФОНУ

Акумулятор частково заряджається на заводі, проте може знадобитися зарядити його, перш ніж можна буде використовувати телефон.

Зарядження акумулятора

1. Вставте зарядний пристрій у настінну розетку.
2. Приєднайте зарядний пристрій до телефону. Після завершення зарядження від'єднайте зарядний пристрій від телефону та вийміть його з настінної розетки.

Якщо акумулятор повністю розряджений, може минути кілька хвилин, перш ніж відобразиться індикатор зарядження.





Порада. Можна заряджати пристрій за допомогою USB, якщо настінна розетка недоступна. Під час зарядження пристрою можна передавати дані. Ефективність зарядження за допомогою USB може значно різнитися, і може пройти багато часу, перш ніж почнеться зарядження та пристрій почне функціонувати. Переконайтеся, що комп'ютер увімкнено.

КЛАВІАТУРА

Використання клавiш телефону

- Щоб переглянути програми та функції телефону, на головному екрані виберіть **Меню**.
- Щоб перейти до програми або функції, натисніть клавішу прокручування вгору, вниз, ліворуч або праворуч. Щоб відкрити програму або вибрати функцію, натисніть клавішу прокручування.

Блокування клавіатури

Щоб запобігти випадковому натисканню клавiш, заблокуйте клавіатуру: натисніть . Щоб розблокувати клавіатуру, натисніть клавішу прокручування та виберіть **Розбл.** > .

Введення тексту за допомогою клавіатури

Натисніть будь-яку клавішу та скористайтеся клавішею прокручування, щоб вибрати потрібну літеру.

Щоб ввести пробіл, натисніть **0**.

Щоб ввести спеціальний символ або розділовий знак, виберіть **≡** > **Опції вставки** > **Вставити символ**.

Щоб переключити регістр символів, натискайте **#**.

Щоб ввести цифру, натисніть цифрову клавішу та скористайтеся клавішею прокручування, щоб вибрати потрібну цифру.

3 Дзвінки, контакти й повідомлення

ДЗВІНКИ

Здійснення дзвінка

Дізнайтесь, як здійснити дзвінок за допомогою нового телефону.



1. Введіть номер телефону. Щоб ввести знак +, який використовується для міжнародних дзвінків, двічі натисніть *.
2. Натисніть клавішу дзвінка. Якщо відобразиться запит, виберіть потрібну SIM-картку.
3. Щоб завершити дзвінок, натисніть клавішу завершення.

Відповідь на дзвінок

Натисніть .



КОНТАКТИ

Додавання контакту

1. Виберіть **Меню** >  > **+ Новий контакт**.
2. Введіть ім'я та номер.
3. Виберіть  > **ОК**.

Щоб додати більше контактів, виберіть  > **Дод. новий контакт**.

Збереження контакту з журналу дзвінків

1. Виберіть **Меню** > .
2. Перейдіть до номера, який потрібно зберегти, і виберіть  > **Додати до контактів** > **Новий контакт**.
3. Додайте ім'я контакту, перевірте правильність номера телефону й виберіть  > **ОК**.



Телефонування контакту

Ви можете зателефонувати контакту безпосередньо зі списку контактів.

Виберіть **Меню** > , перейдіть до контакту, якому потрібно зателефонувати, і натисніть клавішу дзвінка.

НАДСИЛАННЯ ПОВІДОМЛЕНЬ

Створення та надсилання повідомлень

1. Виберіть **Меню** >  > **+ Нове повідомлення**.
2. У полі одержувачів введіть номер телефону одержувача або виберіть  > **Контакти**, щоб додати одержувачів зі списку контактів.
3. Введіть текст у полі повідомлення.
4. Щоб вставити в повідомлення посмішки або символи, виберіть  > **Опції вставки** > **Встав. посмішку** або **Вставити символ**.
5. Виберіть **Надіслати**.

4 Персоналізація телефону

ЗМІНЕННЯ ТОНІВ

Установлення нових тонів

1. Виберіть **Меню** >  > **Персоналізація** > **Звуки**.
2. Виберіть тон, який потрібно змінити.
3. Перейдіть до потрібного тону й натисніть **Вибрати**.

ЗМІНЕННЯ ВИГЛЯДУ ГОЛОВНОГО ЕКРАНА

Вибір нових шпалер

Ви можете змінити фон головного екрана.

1. Виберіть **Меню** >  > **Персоналізація** > **Фон екрана блокування** > **Шпалери**.
2. Перейдіть до потрібних шпалер і натисніть **Вибрати**.
3. Якщо Вам подобаються ці шпалери, виберіть ✓.

ВИКОРИСТОВУЙТЕ ДВІ SIM-КАРТКИ З МАКСИМАЛЬНОЮ КОРИСТЮ

Ваш телефон підтримує дві SIM-картки, які можна використовувати для різних цілей.

Вибір SIM-картки для використання

Виберіть **Меню** >  > **З'єднання** > **Подв. SIM**.

- Щоб вибрати SIM-картку для дзвінків, виберіть **Обрана SIM для дзвінків**.
- Щоб вибрати SIM-картку для повідомлень, виберіть **Обрана SIM для повідомлень**.
- Щоб вибрати SIM-картку для мобільних даних, виберіть **З'єднання моб. даних** > **Обрана SIM**.



Порада. Щоб легко відрізнати SIM-картки, їх можна перейменувати. Виберіть **Меню** >  > **З'єднання** > **Подв. SIM** > **Установки SIM**. Виберіть потрібну SIM-картку та пункт **Назва SIM-картки**.

5 Інтернет і з'єднання

ПЕРЕГЛЯД ВЕБ-СТОРИНОК

Підключення до Інтернету

Зверніть увагу: браузер може залежати від регіону та працювати по-іншому.

1. Виберіть **Меню** > ●.
2. Введіть веб-адресу та натисніть **Добре**.

BLUETOOTH®

Підключайте свій телефон до інших пристроїв за допомогою Bluetooth.

Увімкнення Bluetooth

1. Виберіть **Меню** > ⚙ > **З'єднання** > **Bluetooth**.
2. Увімкніть функцію **Bluetooth**.
3. Виберіть **Знайд. пристрої** та пристрій Bluetooth, до якого потрібно підключитися.

6 Музика

МУЗИЧНИЙ ПЛЕЄР

Ви можете прослуховувати музичні файли MP3 за допомогою музичного плеєра.

Прослуховування музики

Щоб відтворювати музику, на картці пам'яті або в пам'яті телефону потрібно зберегти музичні файли.





1. Виберіть **Меню** > .
2. Виберіть **Пісні** для перегляду всієї збереженої музики.
3. Перейдіть до потрібної пісні та виберіть **Відтв.**

Ви також можете створювати власні списки відтворення.

Щоб змінити рівень гучності, натисніть клавішу прокручування вгору або вниз.

ПРОСЛУХОВУВАННЯ РАДІО

Прослуховування улюблених радіостанцій на телефоні

Виберіть **Меню** > . Ваш телефон автоматично шукає радіостанції, коли Ви вмикаєте радіо. Щоб змінити рівень гучності, натисніть клавішу прокручування вгору або вниз. Щоб зберегти станцію, виберіть  > **Додати до обраного**. Щоб перейти до збереженої станції, виберіть  > **Обране** й виберіть потрібну станцію. Щоб закрити радіо, виберіть  > **Вимкнути**.

7 Годинник, календар і калькулятор

УСТАНОВЛЕННЯ ДАТИ ТА ЧАСУ ВРУЧНУ

Змінення дати та часу



1. Виберіть **Меню** >  > **Час і мова** > **Дата й час** . введіть час.
2. Вимкніть функцію **Автооновлення** .
3. Щоб установити час, виберіть **Час** і
4. Щоб установити дату, виберіть **Дата** та введіть дату.
5. Виберіть **Зберегти** .

БУДИЛЬНИК

Дізнайтеся, як за допомогою будильника вчасно прокинутися й опинитися в потрібному місці.

Налаштування сигналу будильника

Немає годинника під рукою? Використовуйте телефон як будильник.

1. Виберіть **Меню** >  .
2. Виберіть **+ Новий сигнал** і введіть час сигналу й інші деталі.
3. Виберіть  > **Зберегти** .

КАЛЕНДАР

Потрібно запам'ятати дату події? Додайте її до календаря.

Додавання події календаря

1. Виберіть **Меню** >  .
2. Виберіть дату та **+ Нова подія** .
3. Введіть деталі події та виберіть **Зберегти** .

КАЛЬКУЛЯТОР

Дізнайтеся, як додавати, віднімати, множити та ділити за допомогою калькулятора телефону.

Математичні обчислення

1. Виберіть **Меню** > .
2. Введіть перше число обчислення, за допомогою клавіші прокручування виберіть операцію, а потім введіть друге число.
3. Натисніть клавішу прокручування, щоб отримати результат обчислення.

Виберіть , щоб очистити поля з числами.



8 Очищення телефону

ВИДАЛЕННЯ ОСОБИСТОГО ВМІСТУ З ТЕЛЕФОНУ



Якщо Ви купуєте новий телефон або бажаєте позбутися свого телефону чи утилізувати його, тут наведено інструкції з видалення особистої інформації та вмісту. Ви відповідаєте за видалення всього особистого вмісту.

Видалення вмісту з телефону

Видаляючи особистий вміст із телефону, зверніть увагу на те, звідки видаляється вміст: із пам'яті телефону або із SIM-картки.

Щоб видалити повідомлення, виберіть **Меню** > . Виберіть  > **Видалити розмови**, виберіть усі ланцюги повідомлень і .

Щоб видалити контакти, виберіть **Меню** > . Виберіть  > **Видалити контакти**, виберіть усі контакти та .

Щоб видалити інформацію про дзвінки, виберіть **Меню** > . Виберіть  > **Видалити всі** > **ОК**.

Переконайтеся, що весь особистий вміст було видалено.

9 Інформація про виріб і техніку безпеки

ЗАРАДИ ВЛАСНОЇ БЕЗПЕКИ

Прочитайте ці прості вказівки. Недотримання їх може бути небезпечним та не відповідати місцевим законам і правилам. Щоб отримати подальшу інформацію, прочитайте повний посібник користувача.

ВИМИКАЙТЕ В ЗАБОРОНЕНИХ ЗОНАХ



Вимикайте пристрій у місцях, де користування мобільними пристроями заборонено або може становити перешкоди чи небезпеку, наприклад у літаках, лікарнях, поруч із медичним обладнанням, паливом, хімікатами або вибухонебезпечними зонами. Виконуйте всі відповідні інструкції в зонах обмеженого користування.

БЕЗПЕКА НА ДОРОЗІ — НАЙГОЛОВНІШЕ



Дотримуйтесь усіх місцевих законів. Під час руху завжди тримайте руки вільними для керування автомобілем. Під час керування автомобілем у першу чергу слід дбати про безпеку дорожнього руху.

ПЕРЕШКОДИ



Усі бездротові телефони можуть бути чутливими до перешкод, які можуть вплинути на їхню роботу.

АВТОРИЗОВАНЕ ОБСЛУГОВУВАННЯ



Лише авторизований персонал має право встановлювати або ремонтувати цей виріб.

АКУМУЛЯТОРИ, ЗАРЯДНІ ПРИСТРОЇ ТА ІНШІ АКСЕСУАРИ



Використовуйте лише акумулятори, зарядні пристрої та інші аксесуари, схвалені компанією HMD Global Oy для використання з цим пристроєм. Не приєднуйте несумісні вироби.

БЕРЕЖІТЬ ПРИСТРІЙ ВІД ВОЛОГИ



Якщо ваш пристрій є водостійким, перегляньте технічні характеристики пристрою та дізнайтеся, який ступінь захисту забезпечує його оболонка.

ОБЕРІГАЙТЕ СЛУХ



Щоб захистити слух, не використовуйте високий рівень гучності протягом тривалого часу. Будьте обережні, тримаючи пристрій поблизу вуха під час використання гучномовця.

Інформація про сертифікацію (SAR)



Цей пристрій відповідає вимогам до радіочастот за умови використання в нормальному робочому положенні біля вуха або на відстані принаймні 1,5 см від тіла. Окремі максимальні значення коефіцієнта питомого поглинання наведено в розділі "Інформація щодо сертифікації (SAR)" цього посібника користувача. Для отримання додаткової інформації див. розділ Інформація про сертифікацію (SAR) цього посібника користувача або перейдіть до www.sar-tick.com.

ЕКСТРЕНІ ДЗВІНКИ



Важливо. Неможливо гарантувати зв'язок за будь-яких умов. Ніколи повністю не покладайтеся на будь-який бездротовий телефон у разі особливо важливих викликів (наприклад, для виклику швидкої допомоги).

Перш ніж здійснити виклик:

- Увімкніть телефон.
 - Якщо екран телефону та клавіші заблоковано, розблокуйте їх.
 - Перейдіть у місце з достатньою потужністю сигналу.
1. Натискайте клавішу завершення, доки не відобразиться головний екран.
 2. Введіть офіційний номер виклику екстреної служби, дійсний у місцевості, де Ви зараз перебуваєте. У різних місцевостях екстрені номери різняться.
 3. Натисніть клавішу дзвінка.
 4. Надайте необхідну інформацію якомога точніше. Не завершуйте виклик, не дочекавшись підтвердження.

Також може знадобитися виконати такі дії:

- Вставте SIM-картку в телефон.
- Якщо телефон запитує PIN-код, введіть офіційний номер виклику екстреної служби, дійсний у місцевості, де Ви зараз перебуваєте, і натисніть клавішу дзвінка.
- Вимкніть активовані в телефоні обмеження дзвінків, наприклад заборону дзвінків, фіксований набір або закриту групу користувачів.

ДОГЛЯД ЗА ПРИСТРОЄМ

Обережно поведіться із пристроєм, акумулятором, зарядним пристроєм і аксесуарами. Наведені далі рекомендації допоможуть гарантувати належну роботу пристрою.

- Оберегайте пристрій від вологи. Атмосферні опади, волога та різні рідини можуть містити мінерали, які призводять до корозії електронних схем.
- Не використовуйте та не зберігайте пристрій у запиленіх і брудних місцях.
- Не зберігайте пристрій у місцях із високою температурою. Високі температури можуть пошкодити пристрій і акумулятор.
- Не зберігайте пристрій у місцях із низькою температурою. Коли пристрій після охолодження нагрівається до своєї нормальної температури, усередині може утворитися волога, що може

- призвести до пошкодження.
- Не відкривайте пристрій способами, не описаними в посібнику користувача.
- Несанкціоновані зміни можуть призвести до пошкодження пристрою та можуть порушувати нормативні положення щодо радіопристроїв.
- Не кидайте, не бийте та не трусіть пристрій і акумулятор. Недбала експлуатація пристрою може призвести до його виходу з ладу.
- Для очищення поверхні пристрою користуйтеся тільки м'якою, чистою та сухою тканиною.
- Не фарбуйте пристрій. Фарба може порушити належне функціонування.
- Тримайте пристрій подалі від магнітів і магнітних полів.
- Щоб захистити важливі дані, зберігайте їх щонайменше у двох різних місцях, наприклад на пристрої, картці пам'яті чи комп'ютері, або записуйте їх на папері.

Під час тривалого використання пристрій може нагріватися. У більшості випадків це нормально. Щоб запобігти надмірному нагріванню, пристрій може автоматично сповільнюватися, закривати програми, зупиняти заряджання та в разі потреби вимикатися. Якщо пристрій не працює належним чином, віднесіть його до найближчого авторизованого сервісного центру.

УТИЛІЗАЦІЯ



Завжди повертайте використані електронні вироби, акумулятори та пакувальні матеріали до спеціальних прийомних пунктів. Цим Ви допомагаєте запобігти неконтрольованій утилізації таких виробів і сприяєте повторному використанню матеріальних ресурсів. Електричні та електронні вироби містять багато цінних матеріалів, зокрема метали (наприклад, мідь, алюміній, сталь і магній) і дорогоцінні метали (наприклад, золото, срібло та паладій). Усі матеріали пристрою можна переробити в інші матеріали та енергію.

СИМВОЛ ПЕРЕКРЕСЛЕНОЇ КОРЗИНИ З КОЛЕСАМИ

Символ перекресленої корзини з колесами



Символ перекресленої корзини з колесами, зображений на виробі, акумуляторі, документації або упаковці, означає, що після завершення терміну експлуатації всі електричні та електронні вироби й акумулятори підлягають утилізації окремо від побутового сміття. Не забудьте спочатку видалити з виробу персональні дані. Не викидайте ці вироби разом із несорттованими міськими відходами: віднесіть їх у приймальний пункт для переробки. Щоб отримати інформацію про найближчий пункт переробки, зверніться до місцевого органу з утилізації відходів або прочитайте про програму повернення HMD та її доступність у вашій країні за адресою www.hmd.com/phones/support/topics/recycle.

ІНФОРМАЦІЯ ПРО АКУМУЛЯТОР І ЗАРЯДНИЙ ПРИСТРІЙ

Відомості про безпеку акумулятора та зарядного пристрою

Щоб від'єднати зарядний пристрій або аксесуар, тягніть за штепсель, а не за шнур.

Якщо зарядний пристрій не використовується, вийміть його з розетки. Якщо повністю заряджений акумулятор не використовувати, із часом він розрядиться.

Щоб забезпечити оптимальну роботу пристрою, завжди зберігайте акумулятор при температурі від 15 до 25 °C (від 59 до 77 °F). Екстремальні температури знижують ємність і тривалість роботи акумулятора. Пристрій з перегрітим або охолодженим акумулятором може тимчасово не працювати. Якщо металевий предмет торкнеться металевих смужок на акумуляторі, може статися коротке замикання. Це може пошкодити акумулятор або інший предмет.

Не кидайте акумулятори у вогонь, оскільки вони можуть вибухнути. Дотримуйтеся місцевих законів. Якщо можливо, здавайте акумулятори на повторну переробку. Не викидайте акумулятори як побутове сміття.

Не розбирайте, не розрізайте, не роздавлюйте, не згинайте, не проколюйте та не пошкоджуйте іншим чином акумулятор. У разі протікання акумулятора будьте обережні, аби рідина не потрапила в очі або на шкіру. Якщо це станеться, негайно промийте уражені ділянки водою або зверніться до лікаря. Не модифікуйте акумулятор, не намагайтеся

вставити в нього сторонні предмети, не занурюйте у воду та не піддавайте його впливу води або інших рідин. Пошкоджені акумулятори можуть вибухнути.

Використовуйте акумулятор і зарядний пристрій лише за прямим призначенням. Неналежне використання та використання несхвалених або несумісних акумуляторів і зарядних пристроїв може спричинити ризик займання, вибуху або інші небезпеки, а також унаслідок цього можуть утратити чинність гарантія та дозволи щодо пристрою. Якщо Ви вважаєте, що зарядний пристрій або акумулятор пошкоджено, віднесіть його до сервісного центру або в пункт продажу, де було придбано телефон, перш ніж продовжувати користуватися ним. Ніколи не користуйтеся пошкодженим акумулятором або зарядним пристроєм. Використовуйте зарядний пристрій лише у приміщенні. Не заряджайте пристрій під час грози.

МАЛІ ДІТИ

Пристрій і його аксесуари не є іграшками. Вони можуть містити дрібні деталі. Зберігайте їх у місцях, недоступних для малих дітей.

МЕДИЧНЕ ОБЛАДНАННЯ

Робота обладнання, що передає радіосигнали (зокрема бездротових телефонів), може перешкоджати нормальному функціонуванню медичного обладнання, що не має належного захисту. З питань належного захисту медичного обладнання від зовнішнього радіочастотного випромінювання необхідно проконсультуватися з лікарем або виробником відповідного обладнання.

ІМПЛАНТОВАНІ МЕДИЧНІ ПРИСТРОЇ

Виробники імплантованих медичних пристроїв рекомендують тримати бездротовий пристрій на відстані не менше 15,3 см від медичних пристроїв (таких як кардіостимулятори, інсулінові помпи та нейростимулятори), щоб уникнути перешкод у їхній роботі. Особи, які мають подібні пристрої, повинні:

- завжди тримати бездротовий пристрій на відстані понад 15,3 см (6 дюймів) від медичного пристрою;
- не носити бездротовий пристрій у нагрудній кишені;
- тримати бездротовий пристрій біля вуха, протилежного до боку розміщення медичного пристрою;
- вимикати бездротовий пристрій за найменшої підозри про виникнення перешкод;
- виконувати інструкції виробника імплантованого медичного пристрою.

Якщо у вас виникли питання щодо використання бездротового пристрою з імплантованим медичним пристроєм, порадьтеся зі своїм лікарем.

СЛУХ



Попередження. Під час використання гарнітури спроможність чути зовнішні звуки може бути обмеженою. Не використовуйте гарнітуру в ситуаціях, коли це може зашкодити Вашої безпеці.

Деякі бездротові пристрої можуть створювати перешкоди окремим слуховим апаратам.

ЗАХИСТ ПРИСТРОЮ ВІД ШКІДЛИВОГО ВМІСТУ

Цей пристрій може зазнавати дії вірусів та іншого шкідливого вмісту. Будьте обережні, відкриваючи повідомлення. Вони можуть містити шкідливе програмне забезпечення чи інший шкідливий вміст для пристрою.

АВТОМОБІЛІ

Радіосигнали можуть шкідливо діяти на неправильно встановлені або неналежно захищені електронні системи в автотранспортних засобах. Щоб отримати детальнішу інформацію, зверніться до виробника свого транспортного засобу або його обладнання. Установлення пристрою в автомобілі повинні проводити тільки авторизовані спеціалісти. Неправильне встановлення може бути небезпечним і призвести до анулювання гарантії. Регулярно перевіряйте належність установлення та функціонування всього обладнання бездротового пристрою у Вашому автомобілі. Не зберігайте та не переносьте вогненебезпечні або вибухові речовини в тих самих відділеннях, що і пристрій, його частини або аксесуари. Не розміщуйте свій пристрій або аксесуари в зоні розгортання повітряної подушки.

ПОТЕНЦІЙНО ВИБУХОНЕБЕЗПЕЧНІ СЕРЕДОВИЩА

Вимикайте пристрій, перебуваючи в потенційно вибухонебезпечному середовищі, наприклад поблизу бензозаправних насосів. Іскри можуть призвести до вибуху або пожежі, а в результаті — до травм або смерті. Дотримуйтесь обмежень у місцях, де є паливо, на хімічних підприємствах і в місцях, де проводяться вибухові роботи. Потенційно вибухонебезпечні середовища не завжди чітко позначені. Зазвичай це місця, де рекомендується вимикати двигун автомобіля, місця під палубою човнів, місця збереження та транспортування хімікатів і місця із повітрям, що містить хімікати або дрібні частинки. Дізнайтеся у виробника транспортного засобу, в якому використовується скраплений нафтовий газ (наприклад, пропан або бутан), чи безпечно використовувати цей пристрій поблизу такого транспортного засобу.

ІНФОРМАЦІЯ ЩОДО СЕРТИФІКАЦІЇ

Цей мобільний пристрій відповідає рекомендаціям щодо випромінювання радіохвиль.

Ваш мобільний пристрій випромінює та приймає радіохвилі. Він розроблений таким чином, щоб не перевищувати обмеження на випромінювання радіохвиль (радіочастотних електромагнітних полів), рекомендовані міжнародними вимогами від незалежної наукової організації ICNIRP (Міжнародна комісія із захисту від неіонізуючої радіації). Ці вимоги мають значний запас надійності для гарантування безпеки всім особам незалежно від віку або стану здоров'я. Вимоги щодо випромінювання засновані на коефіцієнті питомого поглинання (Specific Absorption Rate, SAR), який є виразом обсягу потужності радіочастоти, що потрапила до голови або тіла під час випромінювання пристроєм сигналу. Обмеження коефіцієнта питомого поглинання у вимогах ICNIRP для мобільних пристроїв становить 2,0 Вт/кг на 10 грам живої тканини.

Вимірювання коефіцієнта питомого поглинання проводяться в стандартних робочих положеннях, коли пристрій випромінює найвищий сертифікований рівень енергії в усіх діапазонах частот.

Цей пристрій відповідає вимогам до радіочастот за умови використання поблизу голови або на відстані принаймні 1,5 см (8/5 дюйма) від тіла. Коли під час носіння працюючого пристрою на тілі використовується чохол, затискач або інший тип тримача, він не має містити металевих частин і має забезпечувати щонайменше вищезгадану відстань від тіла.

Для надсилання даних або повідомлень потрібне якісне з'єднання з мережею. Надсилання може затримуватися, якщо з'єднання недоступне. Доки надсилання не завершиться, дотримуйтеся інструкцій щодо відстані між пристроєм і тілом.

Під час експлуатації у звичайному режимі значення коефіцієнта питомого поглинання знаходяться на рівні значно нижчому, ніж вказано вище. Це пов'язано з тим, що з метою покращення ефективності системи та зменшення перешкод у мережі робоча потужність мобільного пристрою автоматично знижується, коли повна потужність не потрібна для виклику. Що нижча вихідна потужність, то нижче значення коефіцієнта питомого поглинання.

Різні моделі пристроїв можуть мати різні версії та більше одного значення. Час від часу компоненти та дизайн пристрою можуть змінюватись, що може впливати на значення коефіцієнта питомого поглинання.

Щоб дізнатися більше, відвідайте сторінку www.sar-tick.com. Зауважте, що мобільні пристрої можуть випромінювати сигнал навіть тоді, коли не здійснюється голосовий дзвінок.

Всесвітня організація з охорони здоров'я (World Health Organization, WHO) заявила, що наявні наукові дані не вказують на те, що під час використання мобільних пристроїв потрібні будь-які особливі заходи безпеки. Якщо Ви бажаєте знизити рівень впливу радіочастот, рекомендується обмежити використання мобільного пристрою або використовувати гарнітуру, яка дозволяє тримати пристрій на відстані від голови та тіла. Щоб отримати додаткову інформацію, пояснення й обговорення щодо радіочастотного опромінення, відвідайте веб-сайт ВООЗ за адресою www.who.int/health-topics/electromagnetic-fields#tab=tab_1.

Максимальне значення коефіцієнта питомого поглинання для цього пристрою див. на сторінці www.hmd.com/sar.

ТЕХНОЛОГІЯ КЕРУВАННЯ ЦИФРОВИМИ ПРАВАМИ

Користуючись цим пристроєм, дотримуйтеся усіх законів і поважайте місцеві звичаї, а також право на особисте життя та законні права інших осіб, включно з авторськими правами. Захист авторських прав передбачає захист від копіювання, змінення або передавання фотографій, музичних файлів та іншого вмісту.

ІНФОРМАЦІЯ ПРО АВТОРСЬКІ ПРАВА ТА ІНШІ ПОВІДОМЛЕННЯ

Авторські права

Наявність виробів, функцій, програм і послуг залежить від регіону. Щоб отримати додаткову інформацію, зверніться до свого дилера або постачальника послуг. Цей виріб може містити товари, технології або програмне забезпечення, які регулюються експортним законодавством і нормативними актами США та інших країн. Відхилення, що суперечать законодавству, заборонені.

Зміст цього документа надається на умовах "як є". Крім передбачених чинним законодавством, не надаються жодні інші гарантії, прямо виражені або такі, що маються на увазі, у тому числі неявні гарантії придатності до продажу та для визначеної мети, стосовно точності, достовірності та змісту цього документа. HMD Global залишає за собою право на перегляд цього документа та його анулювання в будь-який час без попереднього повідомлення.

У межах, дозволених чинним законодавством, за жодних обставин компанія HMD Global і будь-який з її ліцензіарів не несуть відповідальності за втрату даних або прибутку, а також за будь-які спеціальні, випадкові, подальші чи побічні збитки, незалежно від причини виникнення.

Відтворення, передача та розповсюдження в будь-якому вигляді цього документа або будь-якої його частини без попереднього письмового дозволу компанії HMD Global заборонені. Компанія HMD Global дотримується політики постійного розвитку. HMD Global залишає за собою право вносити будь-які зміни та покращення в будь-який виріб, описаний у цьому документі, без попереднього повідомлення.

HMD Global не робить жодних заяв, не надає гарантію та не несе відповідальності за функціональність, вміст або сервісну підтримку програм виробництва третіх осіб, які входять до комплексу постачання пристрою. Використовуючи програму, Ви погоджуєтеся, що вона надається на умовах «як є».

Завантаження карт, ігор, музики та відео у пристрій і завантаження фотографій і відео в інтернет-службу може спричинити передачу великих обсягів даних. Постачальник послуг може стягувати плату за передавання даних. Наявність окремих виробів, послуг і функцій може залежати від регіону. Додаткові відомості та інформацію щодо наявності перекладу на інші мови можна отримати в місцевого дилера.

Деякі функції, можливості та характеристики виробу можуть залежати від мережі, і на них можуть поширюватися додаткові умови й тарифи.

Nokia 215 4G Посібник користувача

Усі надані характеристики, функції та інші відомості про продукт можуть бути змінені без попередження.

Політика конфіденційності компанії HMD Global, доступна на веб-сторінці <http://www.hmd.com/privacy>, застосовується до використання Вами цього пристрою.

HMD Global Oy є ліцензіатом, що має виключне право на виготовлення телефонів і планшетів під брендом Nokia. Nokia є зареєстрованим товарним знаком Nokia Corporation.

Словесний знак і логотипи Bluetooth є власністю Bluetooth SIG, Inc. і використовуються компанією HMD Global за ліцензією.

Цей виріб містить програмне забезпечення з відкритим вихідним кодом. Щоб отримати інформацію щодо застосованих авторських прав, повідомлень, дозволів і визнань, наберіть ***#6774#** на головному екрані.