

# HMD

# Nokia 150 (2023)

用户指南

## 目录

<b>1 关于本用户指南</b>	<b>4</b>
<b>2 开始使用</b>	<b>5</b>
按键与组件 . . . . .	5
设置手机及开机 . . . . .	6
为您的手机充电 . . . . .	8
键盘 . . . . .	8
<b>3 通话、通讯录和信息</b>	<b>10</b>
通话 . . . . .	10
通讯录 . . . . .	10
发送信息 . . . . .	10
<b>4 对手机进行个性化设置</b>	<b>11</b>
更改提示音 . . . . .	11
更改您的主屏幕图案 . . . . .	11
情景模式 . . . . .	11
增加快捷方式 . . . . .	12
<b>5 相机</b>	<b>13</b>
照片和视频 . . . . .	13
<b>6 时钟、日历和计算器</b>	<b>14</b>
闹钟 . . . . .	14
日历 . . . . .	14
计算器 . . . . .	14
<b>7 清空手机</b>	<b>15</b>
恢复出厂设置 . . . . .	15

<b>8 产品和安全信息</b>	<b>16</b>
为了您的安全	16
紧急呼叫	18
小心使用您的设备	18
回收	19
带有叉号的四回收车标志	19
电池和充电器信息	19
儿童	20
医疗器械	21
植入式医疗器械	21
听力	21
保护设备免受有害内容的侵扰	21
汽车	21
有可能引起爆炸的地方	22
证书信息	22
关于数字版权管理	22
版权和其他声明	23

## 1 关于本用户指南

- ⓘ **重要须知：**有关设备和电池安全使用的重要信息，请在使用设备前阅读“产品和安全信息”。要了解如何开始使用您的新设备，请阅读用户指南。

## 2 开始使用

### 按键与组件

#### 您的手机

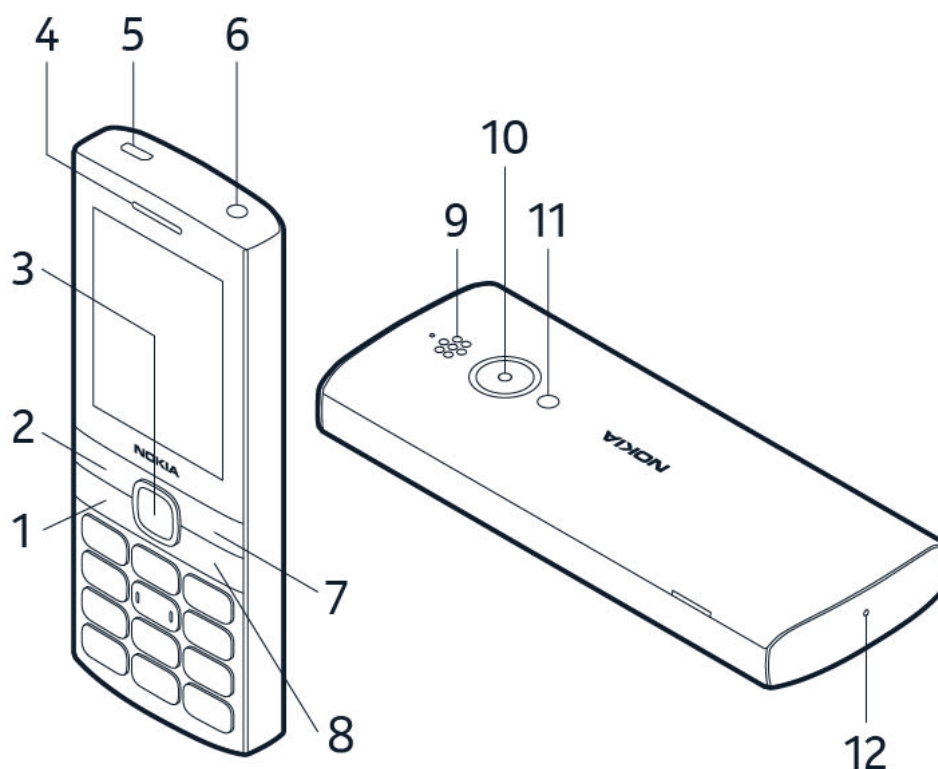

此用户指南适用于以下型号：TA-1582。

1. 通话键 2. 左选择键 3. 导航键 4. 听筒 5. USB 插孔 6. 耳机插孔 7. 右选择键 8. 电源键/结束键 9. 扬声器  
10. 相机 11. 手电筒 12. 麦克风

本用户指南中提及的一些配件，如充电器、耳机或数据线等，可能需要另行购买。



**注意：**预设手机锁码是 12345。要启用手机锁码，请选择 **功能表 > 设置 > 保密设置 > 手机安全**，请输入锁码 12345 并选择 **确认**，然后选择 **开**。要更改保密码，请选择 **功能表 > 设置 > 保密设置 > 更改密码 > 更改保密码**，输入当前的保密码，然后选择 **确认**，输入新锁码 (5-8 位数字) 并选择 **确认**，然后再次输入新锁码并选择 **确认**。当您更改锁码时，请务必记住新锁码，因为 HMD Global 无法解除或绕过此码。

### 部件 插孔和磁力

请勿连接能够生成输出信号的产品，以免损坏设备。请勿将任何电压源连接至音频插孔。如果连接至音频插孔的任何外置设备或任何耳机未经认可，可能与本设备一起使用，请特别注意音量。

设备的某些部件具有磁性。金属材料可能会吸附到设备上。请勿将信用卡或其他磁条卡片长时间靠近设备，以免卡片受损。

## 设置手机及开机

### mini SIM 卡



**重要须知：**本设备的设计要求只能使用 mini SIM 卡。使用不兼容的 SIM 卡不仅可能损坏卡或设备，还可能破坏卡内储存的数据。

- ⚠ **注意：**取下外壳前，请关闭本设备，并断开本设备与充电器或任何其他设备的连接。在更换外壳时，请尽量避免触摸电子元件。存放和使用设备时，务必将外壳装在设备上。

### 打开后盖

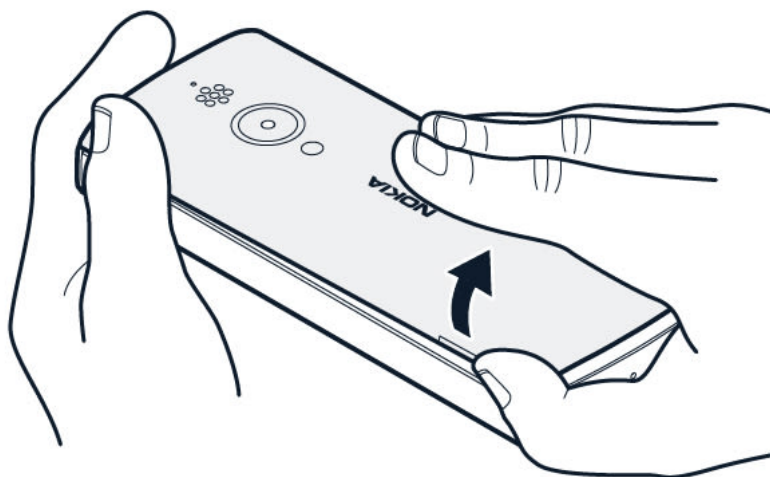

1. 将指尖放在手机侧面的小凹槽中，提起并取下后盖。
2. 如果电池已插入手机中，请提起电池将其取出。

## 插入 SIM 卡

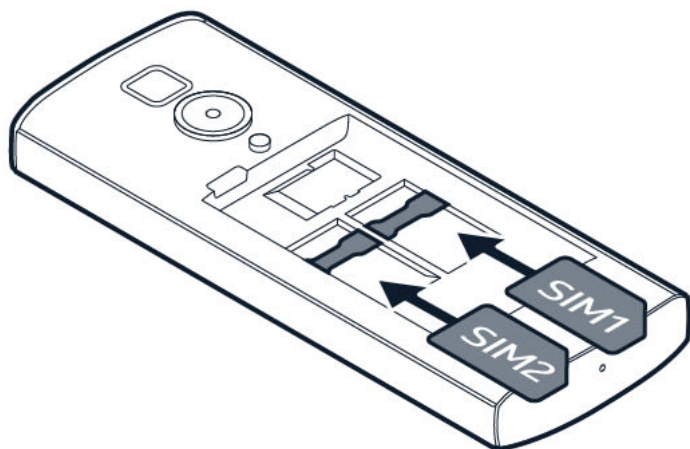

1. 使 SIM 卡触点朝下 将 SIM 卡滑入卡槽。2. 如果您还有一张 SIM 卡 请将其滑入 SIM2 插槽。未使用设备时这两张 SIM 卡同时可用 但其中一张 SIM 卡工作时 (例如 拨打电话) 另一张卡可能不可用。

## 插入存储卡

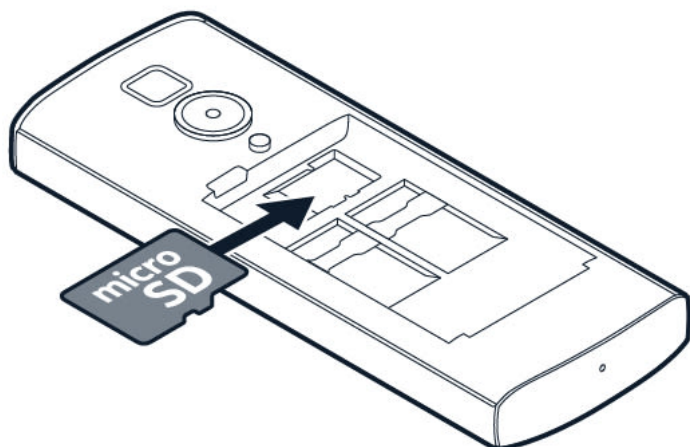

1. 将存储卡滑入存储卡插槽。2. 装回电池。

只能使用经认可适用于此设备的兼容存储卡。使用不兼容的存储卡不仅可能损坏存储卡和设备 还可能破坏卡内储存的数据。



**提示：**使用知名制造商生产的快速 高达 32 GB 的 microSD 存储卡。

## 关闭后盖

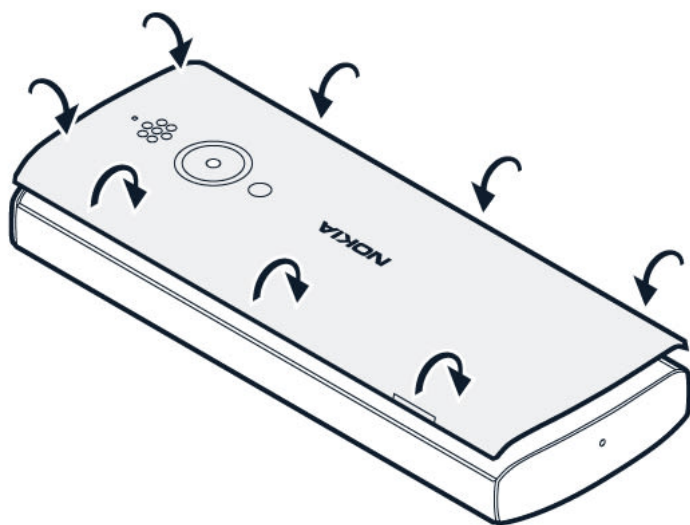

装回后盖并按压边缘，直到后盖卡入到位。

## 开机

按住 。

## 为您的手机充电

您的电池在工厂已经部分充电，但您可能需要在使用手机之前再次充电。

### 为电池充电

1. 将充电器插到交流电源插座上。2. 将充电器连接到手机。充电完成后，请先断开充电器与手机的连接，再从交流电源插座上拔下充电器。

如果电池电量已完全耗尽，则可能需要等待几分钟，才会显示充电指示符号。



**提示：**没有交流电源插座时，可以使用 USB 充电。USB 充电电源的效率差异很大，充电开始可能需要较长时间，设备也可能需要较长时间才能开始运行。

## 键盘

### 使用手机按键

- 要查看手机的应用程序和功能，请在主屏幕上选择 **功能表**。
- 要转至应用程序或功能，请按向上、向下、向左或向右导航键。要打开应用程序或功能，请按导航键。
- 要返回至主屏幕，请按结束键。
- 要在通话期间或收听电台时更改手机的音量，请向上或向下滚动。
- 要打开手电筒，请按两下主屏幕中的向上导航键。要关闭手电筒，请按一下向上导航键。请勿使手电筒的光线直射人眼。

## 锁定键盘

如要避免意外按下按键，请锁定键盘：请选择 **捷径** > **锁键盘**。要解锁键盘，请按结束键，然后选择 **解锁**。

## 使用键盘输入

如果联想输入关闭，请反复按键直至显示所需字母。

要输入空格，请按 0 键。

要输入特殊字符或标点符号，请按 \* 键。

要在大小写格式之间切换，请反复按 # 键。

要输入数字，请按住所需数字键。

## 3 通话 通讯录和信息

### 通话

#### 拨打电话

了解如何使用您的新手机拨打电话。

1. 输入电话号码。要输入用于国际长途电话的 + 字符，请按两下 \*。
2. 按通话键。如果出现提示，请选择要使用的 SIM 卡。
3. 要结束通话，请按结束键。

#### 接听来电

按 。

### 通讯录

#### 添加联系人

1. 选择 **功能表** >  > **增加新联系人**。
2. 选择保存联系人的位置。
3. 输入名字，然后选择 **确认**。
4. 输入号码，然后选择 **确认**。

#### 从通话记录中储存联系人

1. 根据您想要储存联系人的位置，选择 **功能表** >  > **未接来电**、**已接来电** 或 **已拨电话**。
2. 滚动至您要储存的号码，并选择 **选项** > **储存**，然后选择储存联系人的位置。
3. 增加联系人姓名，检查电话号码是否正确，然后选择 **确认**。



#### 呼叫联系人

您可以从联系人列表中直接呼叫联系人。

1. 选择 **功能表** > 。
2. 选择 **姓名**，然后滚动至要呼叫的联系人。
3. 按通话键。

### 发送信息

#### 编写和发送信息

1. 选择 **功能表** >  > **新建信息**。
2. 输入信息内容。
3. 按  并输入电话号码，或选择 **搜索**，然后从联系人列表或群组中选择收信人。
4. 选择 **确认**。如果出现提示，请选择要使用的 SIM 卡。

## 4 对手机进行个性化设置

### 更改提示音

#### 设置新提示音

1. 选择 **功能表** > **⚙️** > **提示音设置**。2. 请选择您想更改的提示音 然后选择要更改的 SIM 卡。3. 滚动至您想要选择的提示音 然后选择 **确认**。

### 更改您的主屏幕图案

#### 选择新壁纸

您可以更改主屏幕的背景。

1. 选择 **功能表** > **⚙️** > **显示设置** > **壁纸**。2. 选择 **默认** 从预设壁纸中选择 或选择 **照片** 从拍摄的照片中选择。3. 滚动至您想要使用的墙纸 然后选择 **选择**。4. 选择将壁纸设置到主屏幕的方式。

### 显示日期和时间

您可以选择在手机的主屏幕上显示日期和时间。

选择 **功能表** > **⚙️** > **时间设置** > **显示时间和日期** > **显示时钟**。

如果您希望手机自动更新时间 则将 **自动更新日期和时间** 设置为开。

### 情景模式

您的手机提供了不同的情景模式以适应不同的情形 您可以根据喜好编辑情景模式。

#### 对情景模式进行个性化选择

手机提供了若干情景模式供您在不同的情形下选用。例如，无声情景模式适用于不能发出声音的情况，户外情景模式则具有响亮的铃声。

您可以进一步对情景模式进行个性化选择。

1. 选择 **功能表** > **⚙️** > **情景模式**。2. 选择一种情景模式 然后选择 **个性化选择**。

对于每种情景模式 您可以设置一种特定的铃声、铃声音量、信息提示音等等。

## 增加快捷方式

您可以在主屏幕上增加指向不同应用程序和设置的快捷方式。

### 编辑“快捷”设置

**捷径** 位于主屏幕左下角，其中包含指向各种应用程序和设置的快捷方式。选择最方便您使用的快捷方式。

1. 选择 **功能表** >  > **捷径设置**。2. 选择 **选择选项**。3. 滚动至您想要显示在 **捷径** 列表上的快捷方式，然后选择 **标记**。4. 选择 **完成** > **确认** 以保存更改。

您也可以重新整理您的 **捷径** 列表。

1. 选择 **整理**。2. 滚动至您想要移动的项目，选择 **移动** 以及您要将其移动的位置。3. 选择 **返回** > **确认** 以保存更改。

## 5 相机

### 照片和视频

要使用相机，您需要在手机中插入存储卡。

#### 拍摄照片

1. 选择 **功能表** > 。2. 要放大或缩小拍摄对象，请按向上或向下导航键。3. 要拍摄照片，选择 **拍照**。

#### 录制视频

1. 选择 **功能表** > 。2. 按向右导航键，然后选择 。3. 要停止录制视频，请选择 。

## 6 时钟、日历和计算器

### 闹钟

#### 设定闹钟提示

1. 选择 **功能表** > 。2. 选择闹钟 然后使用导航键设置所需时间。3. 选择 **确认**。

如果您想要闹钟在特定日期重复闹铃 请选择闹钟 然后选择 **重复闹铃** > **重复闹铃** 滚动至您想要闹钟响起的日期 然后选择 **标记** 然后选择 **完成** > **确认**。

### 日历

#### 添加日历事件

1. 选择 **功能表** > 。2. 滚动至日期 然后选择 **选项** > **添加备忘录**。3. 输入事件名称 然后选择 **确认**。  
4. 选择是否为事件添加闹钟 然后选择 **确认**。

### 计算器

了解如何使用手机计算器进行加、减、乘、除运算。

#### 如何计算

1. 选择 **功能表** > 。2. 输入您要计算的第一个数 使用导航键选择运算方法 然后输入第二个数。3. 选择 **等于** 获取计算结果。

选择 **清除** 以清空数字栏。

## 7 清空手机

### 恢复出厂设置

#### 重置您的手机

您可以恢复原始出厂设置，但请小心，因为此重置将删除手机存储中储存的所有数据以及您的全部个性化设置。

如果您要处理掉您的手机，请注意，删除所有隐私内容是您的责任。

要将手机重置为原始设置并删除您的全部数据，请在主屏幕中输入 \*#7370#。如果出现提示，请输入您的锁码。

## 8 产品和安全信息

### 为了您的安全

请阅读以下简明的规则。不遵守这些规则可能会导致危险或违反当地的法律法规。有关更详细信息，请阅读完整的用户指南。

#### 在受限制的区域应关机



当禁止使用移动设备或使用移动设备会引起干扰或危险时(例如在飞机上、在医院中或在医疗器械、燃料、化学制品或爆破地点附近) 请关闭设备。身处受限制区域时请遵守所有相关规定。

#### 首先要注意交通安全



请遵守当地的所有相关法律法规。请始终使用双手驾驶汽车。驾车时应将交通安全放在第一位。

#### 干扰



所有的无线设备都可能受到干扰，从而影响性能。

### 授权维修



只有授权的维修人员才可以安装或修理本产品。

### 电池、充电器和其他配件



仅可使用经 HMD Global 认可、适用于此设备的电池、充电器和其他配件。请勿连接不兼容的产品。

### 保持设备干燥



如果您的设备具备防水性能，请参见设备技术规格中的 IP 等级以获得更详细的指南。

### 保护听力



为了避免对您的听力可能造成的损害，请不要长时间使用过高音量收听。请尽量避免在使用扬声器时将手机贴近耳边。

## 紧急呼叫

**!** **重要须知：**不能保证在任何情况下都能建立连接。因此，不应仅仅依赖任何手机实现重要通信，如医疗救护。

拨打电话之前：

- 启动手机。
- 如果手机屏幕和按键处于锁定状态，请先解锁。
- 移至信号足够强的位置。

1. 反复按结束键，直到显示主屏幕。2. 输入您所在国家或地区内的官方紧急呼叫号码。紧急呼叫号码可能会因国家或地区而有所不同。3. 按通话键。4. 请尽量准确地提供必要的信息。未经许可，请不要挂断电话。

您可能还需要执行以下操作：

- 将 SIM 卡插入手机。
- 如果您的手机要求输入 PIN 码，则请输入您当前所在地区的官方紧急号码，然后按通话键。
- 关闭手机中的通话限制功能，如呼叫限制、固定拨号或封闭用户组。

## 小心使用您的设备

请小心处理您的设备、电池、充电器和配件。下列建议将帮助您确保设备可以正常使用。

- 保持设备干燥。雨水、湿气和各种液体或水分都可能含有矿物质，会腐蚀电路。
- 请勿在有灰尘或肮脏的地方使用或存放设备。
- 请勿在高温环境中存放设备。高温可能会损坏设备或电池。
- 请勿在低温环境中存放设备。当设备温度升高至常温时，其内部会形成潮气，这会导致设备损坏。
- 请按本用户指南中的说明打开设备，切勿以其他方法打开。
- 未经认可的改装会损坏设备并违反无线电设备的有关规定。
- 请勿抛掷、撞击或震动设备或电池。粗暴地对待设备可能会损坏设备。
- 必须使用干燥的洁净软布清洁设备表面。
- 请勿用颜料涂抹设备。颜料可能会导致运行不正常。
- 保持设备远离磁铁或磁场。
- 为了保护重要数据的安全，请将其储存在至少两个不同的位置，例如您的设备、存储卡或计算机上，或者写下重要信息。

在工作时间较长的情况下，设备可能会发热。在大多数情况下，这是正常现象。为避免过热，设备可能会自动降低速度、关闭应用程序、切断充电电路，并在必要时自动关机。如果设备工作异常，请将其送至最近的授权维修机构进行维修。

## 回收



请务必将废旧的电子产品、电池以及包装材料送交到专门的回收点。这样可以帮助防止不受控制的废弃物处理并帮助推动材料回收。电气和电子产品包含多种珍贵材料，包括金属（例如铜、铝、钢和镁）和贵金属（例如金、银和钯）。设备的所有材料都可以作为材料或能源回收。

## 带有叉号的四轮回收车标志

### 带有叉号的四轮回收车标志



产品、电池、印刷品或包装上带有叉号的四轮回收车标志提醒您，当所有电气和电子产品以及电池的使用寿命终结时，必须分类回收。请务必先从设备中删除个人数据。请勿将这些产品作为未分类的市政废物处理；对其进行回收。有关离您最近的回收点的信息，请咨询当地废物处理部门，或访问 [www.hmd.com/phones/support/topics/recycle](http://www.hmd.com/phones/support/topics/recycle) 阅读有关 HMD 的回收计划及其在您所在国家/地区的可用性信息。

## 电池和充电器信息

### 电池和充电器信息

要检查您的手机使用的是可拆卸电池还是不可拆卸电池，请参阅印刷指南。

**带有可拆卸电池的设备** 请仅在本设备中使用原装充电电池。电池可以充电、放电数百次，但最终会失效。当设备的待机时间和通话时间明显比正常时间短时，请更换电池。

**带有不可拆卸电池的设备** 请勿尝试取出电池，以免损坏设备。电池可以充电、放电数百次，但最终会失效。当设备的通话时间和待机时间明显比正常时间短时，要更换电池，请将设备送至最近的授权维修机构。

使用兼容充电器为设备充电。充电器插头型号可能有所不同。充电时间可能因设备性能而异。

## 电池和充电器安全信息

设备充电完毕后，拔掉充电器和电源插座。请注意连续充电不应超过 12 小时。如果已充满电的电池搁置不用，电池的电量也会慢慢减少。

温度过高或过低会减小电池的容量并缩短电池的寿命。应始终将电池温度保持在 15°C 和 25°C (59°F 和 77°F) 之间以便获得最佳性能。电池过冷或过热可能会造成设备暂时无法工作。请注意，在低温条件下，电池电量可能会很快耗尽，几分钟内就会因电量不足导致关机。当您在寒冷的户外使用时，请为手机保暖。

请遵守当地法规。请在可能的情况下回收电池。不可将电池作为生活垃圾处理。

请勿将电池暴露在极低的气压或极高的温度下，例如置于火中。这可能导致电池爆炸或易燃液体或气体泄漏。

请勿拆卸、切割、挤压、弯曲、刺破或以任何其他方式损坏电池。如果发生电池泄漏，请勿使皮肤或眼睛接触到液体。如果接触到泄漏的液体，请立即用清水冲洗接触泄露液体的身体部位，或者寻求医疗救护。请勿改装电池，亦不可尝试在电池中插入异物，或使其浸没或暴露于水或其他液体中。受损电池可能会爆炸。

不要将电池和充电器挪作它用。使用不当或使用未经认可的电池或充电器可能存在引发火灾、爆炸或发生其他危险的风险。还可能违反手机的认可或保修条款。如果您确信电池或充电器已破损，请在继续使用前将其送至维修中心或手机经销商处。切勿使用受损的电池或充电器。只能在室内使用充电器。不要在雷雨天气给设备充电。如果销售包装中未随附充电器，请使用数据线（随附）和 USB 电源适配器（可能需要另行购买）为设备充电。您可以使用符合 USB 2.0 或更高版本以及符合适用国家/地区法规以及国际和地区安全标准的第三方数据线和电源适配器为设备充电。其他适配器可能不符合适用的安全标准，并且使用此类适配器充电可能会造成财产损失或人身伤害的风险。

要拔下充电器或配件，应握住插头将其拔下，而不是拉扯电源线。

此外，如果您的设备含有可拆卸电池，请遵循以下操作：

- 拆卸任何盖子或电池之前，请务必关闭设备并拔下充电器插头。
- 当一些金属物体接触到电池上的小金属条时，会发生意外短路。这可能会损坏电池或其他物体。

## 儿童

本设备及其配件不是玩具，并且可能包含一些微小部件。请将其放置在儿童接触不到的地方。

## 医疗器械

操作无线电发射设备 (包括无线电话) 时, 如医疗器械的防护不够充分, 则它的功能可能会受到干扰。若要确定医疗器械能否充分屏蔽外部无线射频能量, 请向医生或医疗器械厂商咨询。

## 植入式医疗器械

植入式医疗器械 (如心脏起搏器、胰岛素泵和神经刺激器) 的生产商建议无线设备与植入式医疗器械之间至少保持 15.3 厘米 (约 6 英寸) 的距离, 以避免可能出现干扰。植入此类器械的人士应遵循以下建议:

- 总是将无线设备与医疗设备保持 15.3 厘米 (6 英寸) 以上的距离。
- 携带无线设备时, 不应将其放在胸部的口袋内。
- 请勿将无线设备置于与医疗器械位于身体同侧。
- 的耳旁。
- 如果有任何理由怀疑有干扰发生, 请关闭无线设备。
- 请遵守植入式医疗器械制造商的说明。

如果对于将无线设备和植入式医疗器械一起使用存有任何疑问, 请向您的健康护理师咨询。

## 听力



**警告:** 使用耳机时可能会影响您听到外界的声音, 因此, 请不要在可能危及安全的情况下使用耳机。

有些无线设备可能会干扰某些助听器。

## 保护设备免受有害内容的侵扰

您的设备可能会遭到病毒及其他有害内容的攻击。请务必谨慎打开信息, 它们可能包含恶意软件或其他内容, 会对您的设备造成危害。

## 汽车

无线电信号可能会影响车内未正确安装或未充分屏蔽的电子系统。有关更多信息, 请向汽车或其设备的制造商咨询。只有授权人员才可以在汽车上安装本设备。安装错误会触发危险, 还可能导致设备的保修条款失效。定期检查汽车中的所有无线设备是否妥善安装并正常工作。不要将设备及其部件或配件与易燃或易爆物品放在同一货舱中储存或运输。请勿将设备或配件放在气囊膨胀时可能触及的区域。

## 有可能引起爆炸的地方

在有可能引起爆炸的环境中 (例如汽油泵附近) 请关闭设备。火花可能会引起爆炸或火灾, 从而导致伤亡。请遵守针对燃料存放区、化工厂或爆破作业区域的限制性规定。有潜在爆炸危险的环境可能并没有清晰的标示。此类区域通常包括: 建议关闭发动机的位置、船甲板下面、化学制品运输或存储设施, 以及空气中含有化学物质或微粒的区域。请向以液化石油气 (丙烷或丁烷) 为动力的汽车制造商咨询以确定本设备能否在汽车附近安全地使用。

## 证书信息

### 此型号移动设备符合有关无线电波辐射的国际规范。

您的移动设备是无线电发射机和接收机。它的设计使其不会超出独立科学组织 ICNIRP 制定的国际规范所建议的无线电波 (电磁射频场) 辐射限值。这些规范包含足够的安全余量, 旨在保护各年龄段和各种健康状况用户的安全。这些辐射规范以比吸收率 (Specific Absorption Rate, SAR) 为基础制定。比吸收率指设备在传送信号期间留在头部或身体里的射频 (Radio Frequency, RF) 功率量。ICNIRP 规定的移动设备比吸收率限值为平均每 10 克身体组织 2.0 瓦特/千克 (W/kg)。

比吸收率测试均在标准操作位置进行, 且设备在其所有频段上的发射功率经验证均为最高级别。

无论是在靠近头部或是与身体相距至少 1.5 厘米 (约 5/8 英寸) 的位置使用, 本设备都符合射频辐射规范的要求。若使用便携套、腰带夹或其他形式的夹套随身携带设备, 则应确保此类配件无金属件, 并且应保证设备与身体间隔的距离符合上述要求。

要传送数据或信息, 本设备需要与网络建立稳定的连接。如果网络连接不稳定, 可能会导致发送延迟。在发送结束前, 请遵守上述有关间隔距离的说明。

在常规使用期间, 比吸收率的值通常远低于上述值。这是因为, 为了提高系统效率并尽量减少对网络的干扰, 当通话无需全功率时, 移动设备的运行功率会自动降低。功率输出越低, 比吸收率的值就越低。

各设备型号可能有不同版本, 因此各自的比吸收率的值也不尽相同。设备的组件和设计后续可能会有所改变, 其中的一些改变可能影响比吸收率的值。

有关更多信息, 请访问 [www.sar-tick.com](http://www.sar-tick.com)。请注意, 即使在您没有进行语音通话时, 移动设备也可能在传送信号。

世界卫生组织 (World Health Organization, WHO) 已声明, 目前所掌握的科学信息显示使用移动设备时无需任何特殊的防护措施。如果您希望减少受到的辐射, 该组织建议您减少移动设备的使用, 或者使用免提套件使设备远离头部和身体。有关射频暴露的更多信息、解释和讨论, 请访问世卫组织网站 [www.who.int/health-topics/electromagnetic-fields#tab=tab\\_1](http://www.who.int/health-topics/electromagnetic-fields#tab=tab_1)。

请参阅 [www.hmd.com/sar](http://www.hmd.com/sar) 了解设备的最大 SAR 值。

## 关于数字版权管理

使用本设备时, 请遵守所有法律, 尊重当地习俗、隐私和其他人的合法权益, 包括版权。版权保护可能会阻止您复制、修改或传输照片、音乐和其他内容。

## 版权和其他声明

### 版权

特定产品、功能、应用程序和服务的提供情况可能因地区而异。有关更多信息，请向您的经销商或服务提供商咨询。本设备可能包含受美国和其他国家或地区的出口法律和法规控制的商品、技术或软件，严禁任何违反法律的转移行为。

本文档的内容按“现状”提供，除非适用的法律另有规定，否则不对本文档的准确性、可靠性和内容做出任何类型的、明确或默许的保证，其中包括但不限于对适销性和对具体用途的适用性的保证。HMD Global 保留在不预先通知的情况下随时修订或收回本文档的权利。

在适用法律允许的最大限度内，HMD Global 或其任何许可方在任何情况下均不对以下损失承担责任：任何数据或收入方面的损失，或任何特殊、偶然、附带或间接损失。无论此等损失由何种原因引起均不例外。

未经 HMD Global 事先书面许可，严禁以任何形式复制、传送或分发本文档中的任何内容。HMD Global 遵循持续发展的策略，因此，HMD Global 保留在不预先通知的情况下，对本文档中描述的任何产品进行修改和改进的权利。

对于随设备一起提供的第三方应用程序，HMD Global 不对其功能、内容或最终用户支持做任何声明、保证或承担任何责任。使用应用程序，即表明您同意此应用程序按“现状”提供。

下载地图、游戏、音乐和视频以及上传图像和视频可能需要传输大量数据。您的服务提供商可能会对数据传输收取一定的费用。特定产品、服务和功能的提供情况可能因地区而异。有关更多详情以及提供的语言选项，请向您当地的经销商咨询。

特定功能和产品规格可能取决于网络，且可能受到其他条款和条件的限制，或必须付费。

提供的所有规格、功能和其他产品信息如有更改，恕不另行通知。

访问 <http://www.hmd.com/privacy> 可获得适用于您使用本设备情况的 HMD Global 隐私政策。

HMD Global Oy 是诺基亚品牌手机和平板电脑的独家受许可方。诺基亚、Nokia 是诺基亚公司的注册商标。

本产品包含开源软件。关于适用的版权及其他声明、许可和认可，请在主屏幕上选择 \*#6774#。

## 产品中有害物质的名称和数量

产品中有害物质的名称和含量						
部件名称 (Parts)	有害物质 (Hazardous Substances)					
	铅 (Pb)	汞 (Hg)	镉 (Cd)	六价铬 (Cr <sup>6+</sup> )	多溴联苯 (PBBs)	多溴二苯醚 (PBDEs)
主机 (Phone)	○	○	○	○	○	○
电池 (Battery)	○	○	○	○	○	○
附件 (Accessories)	○	○	○	○	○	○
其他附件 (Other Accessories)	○	○	○	○	○	○

本表格依据SJ/T 11364的规定编制

○：表示有害物质在该部件所有均质材料中的含量均在GB/T26572标准规定的限量要求以下。

×：表示该有害物质至少在该部件的某一均质材料中的含量超GB/T26572标准规定的限量要求。

注：本产品标有“×”的原因是：现阶段没有可供选择的替代技术或部件，该有害物质属于达标管理目录限用物质应用例外清单的例外项，比如：例外清单编号7.3.B.1.B.3.1等。

⑩ 主机及其他附件

⑤ 电池

上述电子电气产品的[环保使用期限]，意指产品在正常使用条件下，产品中的有害物质自产品生产日期算起在上述标示期限内不会发生泄漏或突变，在此期间，使用本产品不会对环境造成污染或对人体产生身体伤害。

